



Ceník střešních krytin, okapů a příslušenství

Platný od 8. 10. 2025







Obsah

Třídy kvality	3
Ruukki Classic LowCarbon	4
Střešní krytiny - ceny	5-6
Barvy	7
Krytiny - technická data	8-13
Oplechování a příslušenství	13-19
Rovinné tabule	20
Podbití	21
Bezpečnostní prvky	22-24
Ostatní příslušenství	25-30
Okapy	31-43



Třídy kvality Ruukki – 100% jistota

Třídy kvality společnosti Ruukki jsou symbolem kvality a s ní spojených záruk. Naše nabídka je široká, a proto věříme, že najdete řešení ideální právě pro vaši střechu. Třídy kvality Ruukki jsou symbolem maximální životnosti a tím i hodnoty vaší střechy. Garantujeme tím kvalitu Ruukki designu, výroby a s tím spojených služeb. Třídy kvality Ruukki (**QUALITY CLASS**) – to je závazný slib, kterému můžete věřit.

Třída kvality	RUUKKI 50	RUUKKI 40		RUUKKI 30	RWS
					
Povrchová úprava	GreenCoat Pural BT Matt	GreenCoat Crown BT	Polyester Rough Matt	Polyester	Green Coat RWS Pro
Technická záruka	50	40		30	30
Estetická záruka	25	15		10	-
Metalická vrstva	Z275 g/m ²	Z275 g/m ²	Z275 g/m ²	Z275 g/m ²	Z275 g/m ²
Odolnost proti UV záření	■■■■■ RUV5	■■■■■ RUV3	■■■■■ RUV3	■■■■■ RUV2-3	■■■■■ RUV3
Odolnost proti poškrábání	■■■■■ 40N	■■■■■ 25N	■■■■■ 25N	■■■■■ 20N	■■■■■ 30N
Odolnost proti korozi	■■■■■ RC5+	■■■■■ RC5	■■■■■ RC4	■■■■■ RC3	■■■■■ RC5
Min. teplota pro ohýbání	-15°C	0°C	0°C	0°C	-15°C
Možnost tvarování	vynikající	střední		střední	střední
Min. vnější poloměr ohybu	1x tloušťka plechu	2x tloušťka plechu	3x tloušťka plechu	3x tloušťka plechu	1x tloušťka plechu
Biotechnologie pro povrchovou úpravu	✓	✓	✗	✗	✓
Vzhled povrchové úpravy	matná	saténová	matná	lesklá	strukturovaná
Lesk	<5	10	4	35	40
Tloušťka povrchové úpravy	50 µm	26 µm	30 µm	25 µm	35 µm

Špičkové oceli a povrchy z biologických materiálů

GREENCOAT®
COLORFUL STEEL

GreenCoat® je inovativní ocelový plech s barevnou ekologickou povrchovou vrstvou, charakteristickou vynikajícím uchováním barevnosti a dlouhou životností. Tento materiál byl vyvinutý pro stavebnictví a další použití. Všechny výrobky vycházejí z prvotřídní oceli skandinávské kvality, uznávané po celém světě jako nejlepší ocel na trhu. Dále je většina výrobků GreenCoat opatřena povrchovou úpravou založenou na Bio-based Technology (BT), u které byla významná část tradiční fosilní složky nahrazena biokomponenty.

VÝHODY PRODUKTŮ S POVRCHOVOU ÚPRAVOU GREENCOAT:

- I Vysoce kvalitní skandinávská ocel
- I Ekologická povrchová úprava
- I Široká nabídka barev
- I Vynikající tvarovatelnost
- I Garantované parametry

Ruukki Classic LowCarbon

Pro výjimečné domy – střeška ze 100% recyklované oceli

Jedinečnou vlastností střešní krytiny Ruukki® Classic LowCarbon je, že její uhlíková stopa je o 60 % nižší než u střešky vyrobené ze standardní oceli. A to díky použití 100% recyklované oceli SSAB Zero™ s matným povrchem GreenCoat Pural BT a využití obnovitelných zdrojů energie v různých fázích výroby a logistiky.

Ruukki Classic LowCarbon je prvotřídní střešní krytina navržená s důrazem na každý detail a vyznačující se výjimečnou estetikou. Je k dispozici ve dvou verzích – hladká (Ruukki Classic LowCarbon C) a s mikroprofilovaným povrchem (Ruukki Classic LowCarbon M).

Tato plechová krytina se stojatou drážkou je dostupná v jakostní třídě Ruukki 50, což znamená 50letou technickou záruku.

Výběrem ocelové střešní krytiny Ruukki Classic LowCarbon výrazně podporujete ochranu zdrojů naší planety a přispíváte k rozvoji ekologického stavebnictví.

Udržitelný rozvoj je odpovědná volba a investice do budoucnosti.



Ceník střešních krytin

Krytiny se stojatou drážkou

Ceny jsou uváděny bez/s DPH za tzv. efektivní m² krytiny.

Název	Ruukki® 50		Ruukki® 40		Ruukki® 30
	GreenCoat Pural BT Matt	GreenCoat Crown BT	Polyester Rough Matt	Polyester	Polyester
Ruukki ClassicLowCarbon* C, M (šířka 475) SR32-475 C/M NOVINKA	665,- / 805,-	-	-	-	-
Ruukki Classic Design* C, M, D (šířka 475) SR32-475 C/D/M	615,- / 744,-	556,- / 673,-	-	-	-
Ruukki Classic Design* C, M (šířka 355) SR32-355 C/M	667,- / 807,-	598,- / 724,-	-	-	-
Ruukki Classic Design* C, M (šířka 271) SR32-271 C/M	715,- / 865,-	641,- / 776,-	-	-	-
Ruukki Classic Pro** C, M (šířka 510) SR35-510 C/M NOVINKA	565,- / 684,-	510,- / 617,-	453,- / 548,-	442,- / 535,-	-
Ruukki Classic** C, D, M (šířka 475) SR35-475 C/D/M	605,- / 732,-	546,- / 661,-	484,- / 586,-	473,- / 572,-	-

*Lze objednat od délky 200 mm. Od délky 800 mm lze objednat s protihlukovou úpravou (FILC), která snižuje hlučnost o 6dB. Dostupnost viz tabulka níže. Příplatek 115,- / 139,- /m² (bez / s DPH)

**Ruukki Classic lze objednat od délky 1000 mm, Ruukki Classic Pro od délky 1200 mm. Volitelně s protihlukovou úpravou (FILC), která snižuje hlučnost o 6dB. Dostupnost viz tabulka níže. Příplatek 115,- / 139,- /m² (bez / s DPH)

C, D, M: varianty profilace k objednání. C = bez prolisů (rovný hladký povrch), D = s prolisy, M = mikroprofilace (Podélná mikroprofilace na celém povrchu panelů dále zvyšuje přirozenou pevnost krytiny, což se pozitivně projevuje na větší odolnosti vůči zvlnění. Mikroprofilace také zvýrazní atraktivní vzhled střechy a tím i domu jako celku.

Dostupnost jednotlivých typů krytin Ruukki Classic s protihlukovou vrstvou (FILC)

Název	Ruukki® 50	Ruukki® 40	Ruukki® 30
Ruukki Classic LowCarbon C, M	ANO	-	-
Ruukki Classic Design C, M, D	ANO	ANO	-
Ruukki Classic D	ANO	ANO	ANO
Ruukki Classic C	ANO	ANO	ANO
Ruukki Classic M	NE	NE	NE
Ruukki Classic Pro	ANO	ANO	ANO

Taškové krytiny

Ceny jsou uváděny bez/s DPH za tzv. efektivní m² krytiny.

Název	Ruukki® 50		Ruukki® 40		Ruukki® 30
	GreenCoat Pural BT Matt	GreenCoat Crown BT	Polyester Rough Matt	Polyester	Polyester
Ruukki Monterrey TS39-350-1100W	486,- / 588,-	444,- / 537,-	378,- / 457,-	365,- / 442,-	-
Ruukki Monterrey Grand TS54-350-1100	490,- / 593,-	448,- / 542,-	382,- / 462,-	368,- / 445,-	-
Ruukki Adamante TS55-350-1125	507,- / 614,-	461,- / 558,-	419,- / 507,-	397,- / 480,-	-

Modulové krytiny

Ceny jsou uváděny bez/s DPH.

Název	Jednotka	Ruukki® 50		Ruukki® 40		Ruukki® 30
		GreenCoat Pural BT Matt	GreenCoat Crown BT	Polyester Rough Matt	Polyester	Polyester
Ruukki Finnera* TS52-330-1140	ks m ²	403,- / 488,- 536,- / 649,-	372,- / 450,- 494,- / 598,-	-	-	-
Ruukki Frigge** TS41-350-1185	ks m ²	427,- / 517,- 515,- / 623,-	375,- / 454,- 452,- / 547,-	348,- / 422,- 420,- / 508,-	-	-
Ruukki Hyygge***	ks m ²	247,- / 299,- 723,- / 875,-	229,- / 277,- 671,- / 812,-	-	-	-
Ruukki Modular**** TS47-350-1145 NOVINKA	ks m ²	-	346,- / 419,- 432,- / 523,-	302,- / 366,- 377,- / 456,-	-	-

*) Ruukki Finnera: 1 ks = 0,7524 m². Na jedné paletě max. 310 ks.

**) Ruukki Frigge: 1 ks = 0,8295 m². Jedna paleta = max. 200 ks. U objednávek pod 60 ks účtujeme manipulační poplatek 500,- bez DPH.

***) Ruukki Hyygge: 1 ks = 0,341 m². Jedna paleta = 180 ks. Prodává se jen v násobcích 9. Tloušťka 0,6 mm.

****) Ruukki Modular: 1 ks = 0,8015 m². Jedna paleta = 200 ks.

Doporučujeme: Při porovnávání cenové nabídky Ruukki s jinými cenovými nabídkami se přesvědčte, zda je v ostatních nabídkách kalkulována celková nebo efektivní (krycí) šíře daného profilu. Rozdíl v ceně, který díky tomu zaplatíte navíc, může být až 8 %.

Trapézové plechyCeny jsou uváděny bez/s DPH za tzv. efektivní m² krytiny.

Název	Ruukki® 50	Ruukki® 40		Ruukki® 30
	GreenCoat Pural BT Matt	GreenCoat Crown BT	Polyester Rough Matt	Polyester
Ruukki T20* T20-29W-1095	425,- / 514,-	390,- / 472,-	341,- / 413,-	329,- / 398,-
Ruukki T35* T35-40(X)-1035**			530,- / 641,-	520,- / 629,-

*) Možno objednat s antikondenzační úpravou: 85,-/m² bez DPH, 103,-/m² s DPH.

**) T35-40(X)-1035 střešní v provedení pouze s prolisem, T35-119(X)-1035 fasádní v provedení pouze s prolisem

U podlimitních zakázek na trapézové plechy (podlimitním množstvím se rozumí množství menší než 50 m² od jednoho druhu výrobku ve stejné potvrchové úpravě a barvě) účtujeme dodatečný poplatek 1250,- bez DPH.

Falcovaná krytina (svitky)Ceny jsou uváděny bez/s DPH za standardní m² svitku.

Název	Cena
Ruukki PLX 0,6*	558,- / 675,-
Ruukki Emka 0,8**	Cena na vyžádání

*) Materiál: ocel, vrstva zinku Z350. Technická záruka 50 let/estetická 25 let. Prodej vždy v sudém počtu, min. objednávka 2×40 bm. Dodáváno s ochrannou fólií, návin na tvrdé jádro.

**) Materiál: hliník, technická záruka 40 let/estetická 15 let. Dodáváno bez fólie. Standardní prodej je min. 80 bm v sudém počtu kusů. Menší množství na poptávku.



= Dostupné třídy kvality

Krytiny se stojatou drážkou

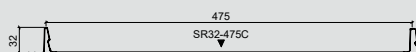
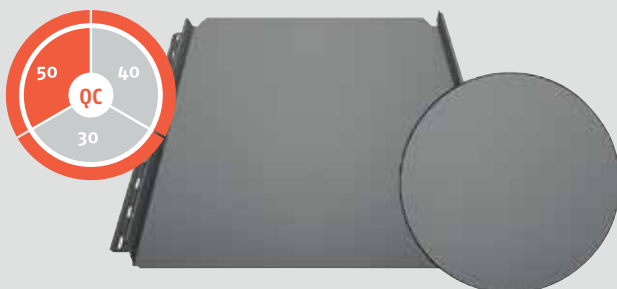

NOVINKA

RUUKKI CLASSIC LOWCARBON C

Výška drážky	32 mm
Efektivní šířka	475 mm
Celková šířka	512 mm
Maximální délka	11 600 mm
Minimální délka	200 mm*
Minimální sklon	
Minimální sklon střechy	6°
Při podélném spojování	14°
Příčné překrytí	200 mm
Metalická vrstva	Z275 g/m ²

* Díly v délce pod 800 mm jsou spojovány do celků, které je nutno oddělit až na staveništi a není možné na ně aplikovat antikondenzační protihlukovou vrstvu.

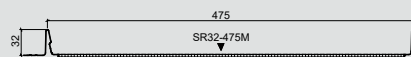
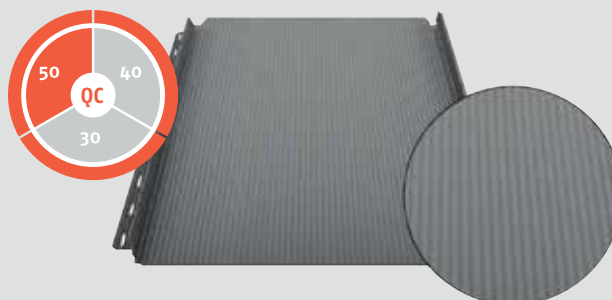

NOVINKA

RUUKKI CLASSIC LOWCARBON M

Výška drážky	32 mm
Efektivní šířka	475 mm
Celková šířka	512 mm
Maximální délka	11 600 mm
Minimální délka	200 mm*
Minimální sklon	
Minimální sklon střechy	6°
Při podélném spojování	14°
Příčné překrytí	200 mm
Metalická vrstva	Z275 g/m ²

* Díly v délce pod 800 mm jsou spojovány do celků, které je nutno oddělit až na staveništi a není možné na ně aplikovat antikondenzační protihlukovou vrstvu.

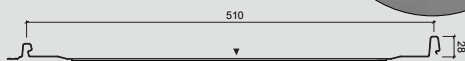
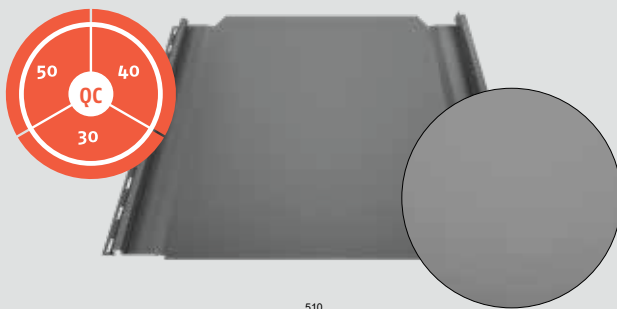

NOVINKA

RUUKKI CLASSIC PRO C

Výška drážky	28 mm
Efektivní šířka	510 mm
Celková šířka	540 mm
Maximální délka	8 000 mm
Minimální délka	1 200 mm
Minimální sklon	
Minimální sklon střechy	8°
Při podélném spojování	14°
Příčné překrytí	200 mm
Metalická vrstva	Z275 g/m ²

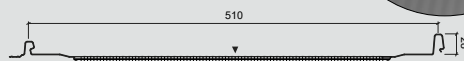
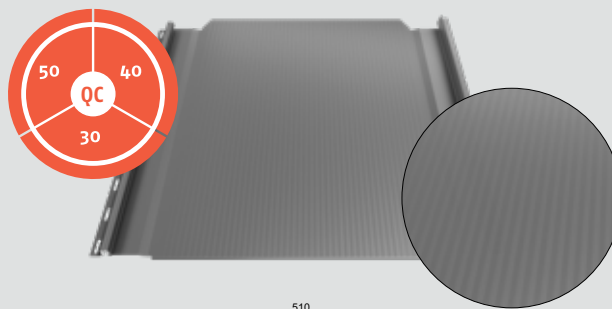

NOVINKA

RUUKKI CLASSIC PRO M

Výška drážky	28 mm
Efektivní šířka	510 mm
Celková šířka	540 mm
Maximální délka	8 000 mm
Minimální délka	1 200 mm
Minimální sklon	
Minimální sklon střechy	8°
Při podélném spojování	14°
Příčné překrytí	200 mm
Metalická vrstva	Z275 g/m ²



= Dostupné třídy kvality

Krytiny se stojatou drážkou

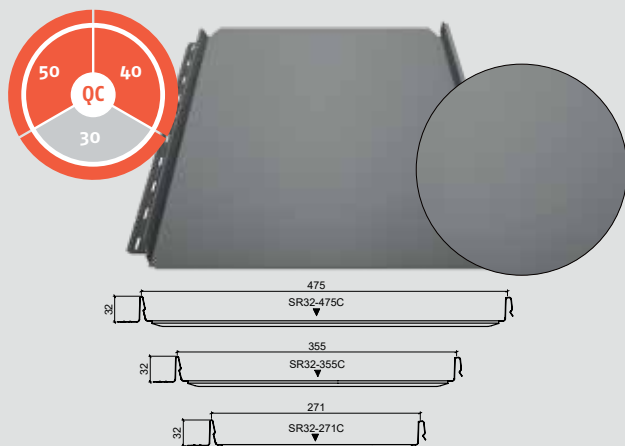

RUUKKI CLASSIC DESIGN C

Výška drážky	32 mm
Efektivní šířka	475 mm, 355 mm, 271 mm
Celková šířka	512 mm, 392 mm, 308 mm
Maximální délka	11 600 mm
Minimální délka	200 mm*
Minimální sklon	
Minimální sklon střechy	6°
při podélném spojování	14°
Příčné překrytí	200 mm
Metalická vrstva	Z275 g/m ²

* Díly v délce pod 800 mm jsou spojovány do celků, které je nutno oddělit až na staveništi a není možné na ně aplikovat antikondenzační protihlukovou vrstvu.

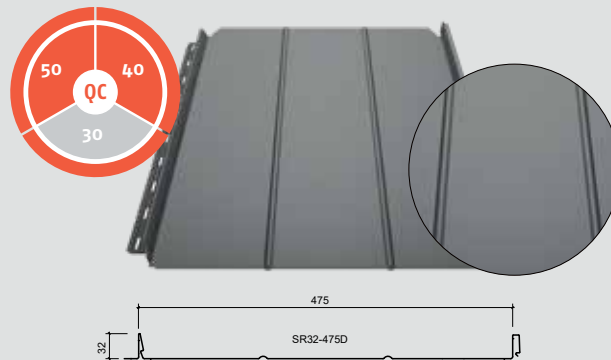

RUUKKI CLASSIC DESIGN D

Výška drážky	32 mm
Efektivní šířka	475 mm
Celková šířka	512 mm
Maximální délka	11 600 mm
Minimální délka	200 mm*
Minimální sklon	
Minimální sklon střechy	6°
při podélném spojování	14°
Příčné překrytí	200 mm
Metalická vrstva	Z275 g/m ²

* Díly v délce pod 800 mm jsou spojovány do celků, které je nutno oddělit až na staveništi a není možné na ně aplikovat antikondenzační protihlukovou vrstvu.

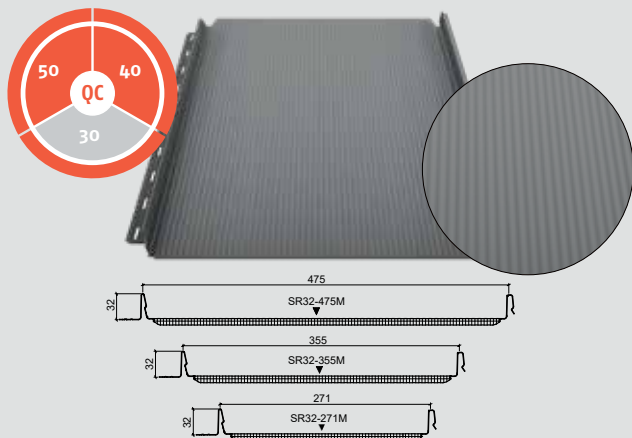

RUUKKI CLASSIC DESIGN M

Výška drážky	32 mm
Efektivní šířka	475 mm, 355 mm, 271 mm
Celková šířka	512 mm, 392 mm, 308 mm
Maximální délka	11 600 mm
Minimální délka	200 mm*
Minimální sklon	
Minimální sklon střechy	6°
při podélném spojování	14°
Příčné překrytí	200 mm
Metalická vrstva	Z275 g/m ²

* Díly v délce pod 800 mm jsou spojovány do celků, které je nutno oddělit až na staveništi a není možné na ně aplikovat antikondenzační protihlukovou vrstvu.

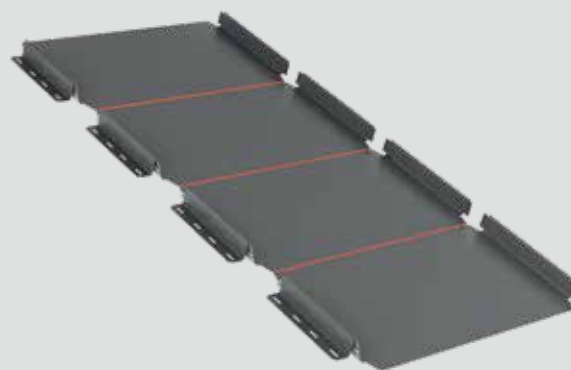



= Dostupné třídy kvality

Krytiny se stojatou drážkou

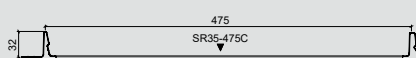

RUUKKI CLASSIC C

Výška drážky	32 mm
Krycí šířka	475 mm
Celková šířka	505 mm
Maximální délka	11 600 mm
Minimální délka	1 000 mm
Tloušťka materiálu	0,50 mm
Metalická vrstva	2275 g/m ²
Hmotnost	5,2 kg/m ²
Hmotnost s filcem	6,17 kg/m ²
Min. sklon střechy	6°
(při splnění podmínek viz montážní návod)	

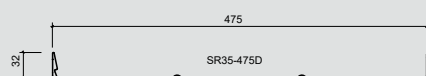
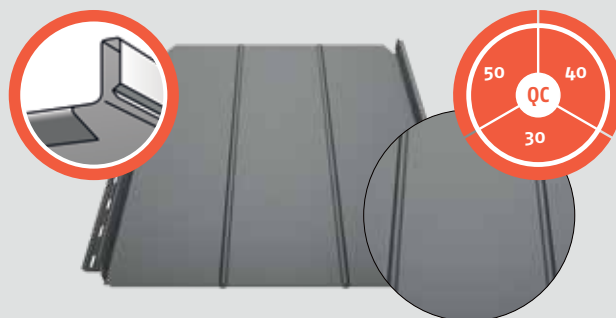

RUUKKI CLASSIC D

Výška drážky	32 mm
Krycí šířka	475 mm
Celková šířka	505 mm
Maximální délka	11 600 mm
Minimální délka	1 000 mm
Tloušťka materiálu	0,50 mm
Metalická vrstva	2275 g/m ²
Hmotnost	5,2 kg/m ²
Hmotnost s filcem	6,17 kg/m ²
Min. sklon střechy	6°
(při splnění podmínek viz montážní návod)	

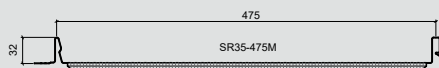
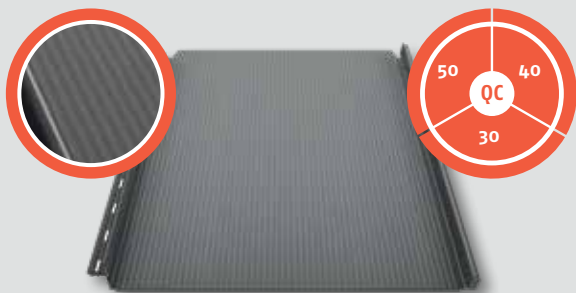

RUUKKI CLASSIC M

Výška drážky	32 mm
Krycí šířka	475 mm
Celková šířka	505 mm
Maximální délka	11 600 mm
Minimální délka	1 000 mm
Tloušťka materiálu	0,50 mm
Metalická vrstva	2275 g/m ²
Hmotnost	5,2 kg/m ²
Min. sklon střechy	6° (při splnění podmínek viz montážní návod)



= Dostupné třídy kvality

Taškové krytiny – velkoformát

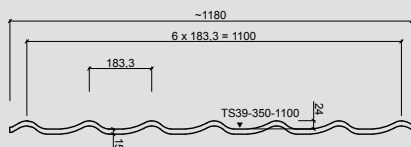

RUUKKI MONTERREY

Celková výška	39 mm
Délka tašky	350 mm
Krycí šířka	1100 mm
Celková šířka	1180 mm
Maximální délka	8000 mm
Minimální délka	850 mm
Tloušťka materiálu	0,50 mm
Metalická vrstva	Z275 g/m ²
Hmotnost	4,7 kg/m ²
Min. sklon střechy	8 °
(při splnění podmínek viz montážní návod)	

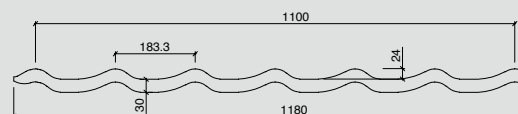

RUUKKI MONTERREY GRAND

Celková výška	54 mm
Délka tašky	350 mm
Krycí šířka	1100 mm
Celková šířka	1180 mm
Maximální délka	8000 mm
Minimální délka	750 mm
Tloušťka materiálu	0,50 mm
Metalická vrstva	Z275 g/m ²
Hmotnost	4,7 kg/m ²
Min. sklon střechy	9 °
(při splnění podmínek viz montážní návod)	

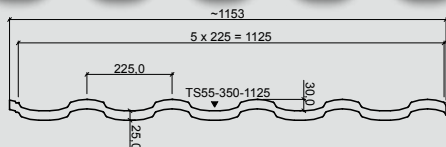
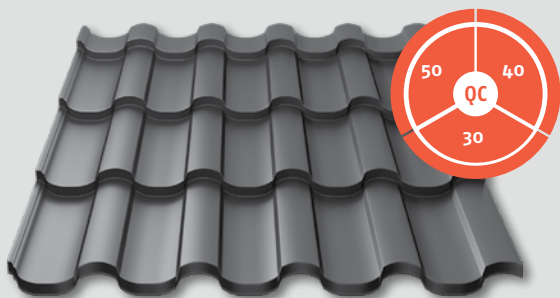

RUUKKI ADAMANTE

Celková výška	55 mm
Délka tašky	350 mm
Krycí šířka	1125 mm
Celková šířka	1153 mm
Maximální délka	8200 mm
Minimální délka	850 mm
Tloušťka materiálu	0,50 mm
Metalická vrstva	Z275 g/m ²
Hmotnost	4,8 kg/m ²
Min. sklon střechy	9 °
(při splnění podmínek viz montážní návod)	



= Dostupné třídy kvality

Taškové krytiny – maloformátové

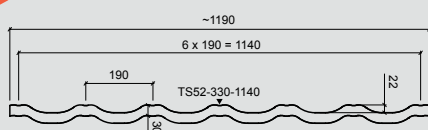
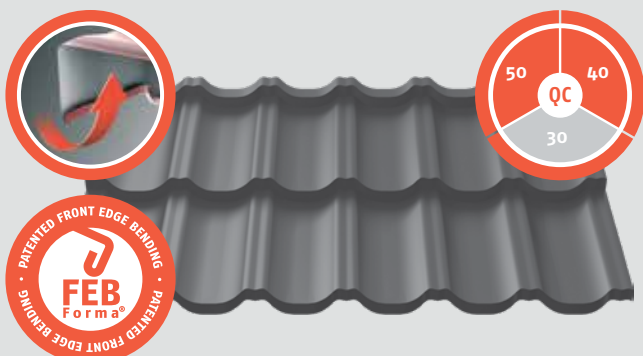

RUUKKI FINNERA

Celková výška	52 mm
Délka tašky	330 mm
Krycí šířka	1140 mm
Celková šířka	1190 mm
Krycí délka	660 mm
Celková délka	705 mm
Tloušťka materiálu	0,50 mm
Metalická vrstva	Z275 g/m ²
Hmotnost	5 kg/m ²
Min. sklon střechy	14°
(při splnění podmínek viz montážní návod)	
Spotřeba ks na 1 m ²	1,33 ks/m ²

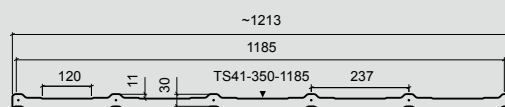

RUUKKI FRIGGE

Celková výška	41 mm
Délka modulu	350 mm
Krycí šířka	1185 mm
Celková šířka	1213 mm
Krycí délka	700 mm
Celková délka	720 mm
Tloušťka materiálu	0,50 mm
Metalická vrstva	Z275 g/m ²
Hmotnost	5,2 kg/m ²
Min. sklon střechy	14°
(při splnění podmínek viz montážní návod)	
Spotřeba ks na 1 m ²	1,21 ks/m ²

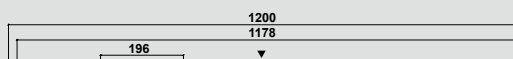

RUUKKI HYYGGE

Celková výška	26 mm
Krycí šířka	1178 mm
Celková šířka	1200 mm
Krycí délka	290 mm
Celková délka	343 mm
Krycí plocha	0,341 m ²
Tloušťka materiálu	0,60 mm
Metalická vrstva	Z275 g/m ²
Min. sklon střechy	25°
(při splnění podmínek viz montážní návod)	
Spotřeba ks na 1 m ²	2,91 ks/m ²

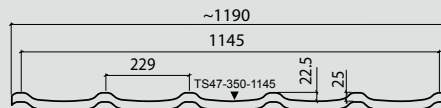

NOVINKA

RUUKKI MODULAR

Celková výška	47,5 mm
Délka modulu	350 mm
Krycí šířka	1145 mm
Celková šířka	1190 mm
Krycí délka	700 mm
Celková délka	725 mm
Tloušťka materiálu	0,50 mm
Metalická vrstva	Z275 g/m ²
Min. sklon střechy	14°
(při splnění podmínek viz montážní návod)	
Spotřeba ks na 1 m ²	1,25 ks/m ²



= Dostupné třídy kvality

Trapézy, T20 a T35

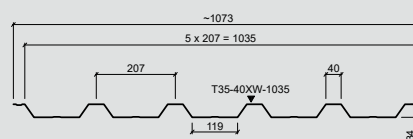
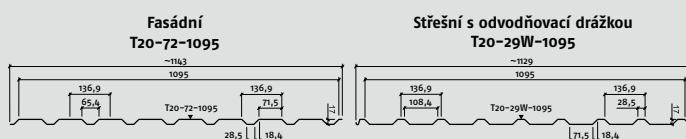
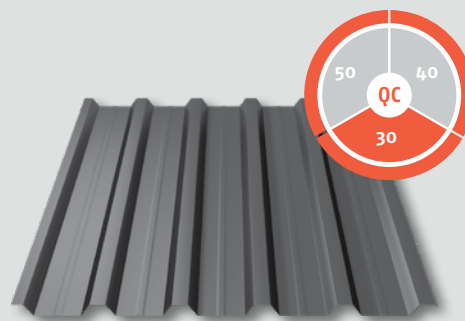
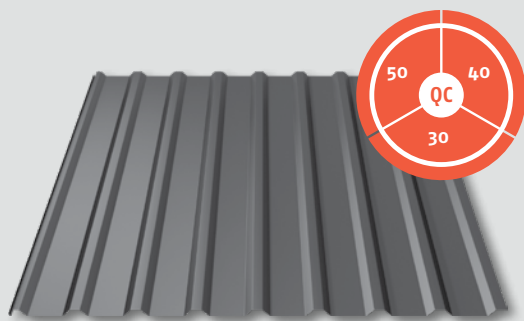

RUUKKI T20

Celková výška	17 mm
Šířka záhybu	29 mm
Krycí šířka	1095 mm
Celková šířka	1129 mm
Maximální délka	12000 mm
Minimální délka	600 mm
Tloušťka materiálu	0,50 mm
Metalická vrstva	2275 g/m ²
Hmotnost	4,5 kg/m ²
Min. sklon střechy	6°
(při splnění podmínek viz montážní návod)	

RUUKKI T35

Celková výška	34 mm
Šířka záhybu	40 mm
Krycí šířka	1035 mm
Celková šířka	1073 mm
Maximální délka	12000 mm
Minimální délka	600 mm
Tloušťka materiálu	0,50 mm
Metalická vrstva	2275 g/m ²
Hmotnost	4,5 kg/m ²
Min. sklon střechy	6°
(při splnění podmínek viz montážní návod)	

Falcovací svitky

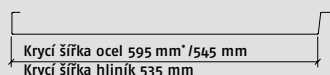

RUUKKI FALCOVACÍ SVITKY

	Ruukki PLX (ocel)	Ruukki Emka (hliník)
Efektivní šířka	595*/545 mm	535 mm
Celková šířka svitku	670*/620 mm	610 mm
Tloušťka materiálu	0,60 mm	0,80 mm
Metalická vrstva	Z350 g/m ²	-
Hmotnost	4,8 kg/m ²	1,89 kg/m ²

*Pozn.: Svítek Ruukki PLX v šířce 670 mm (efektivní šířka 595 mm) je dostupný jenom do vyprodání zásob.
Ruukki PLX/Emka se dodává ve svítcích.



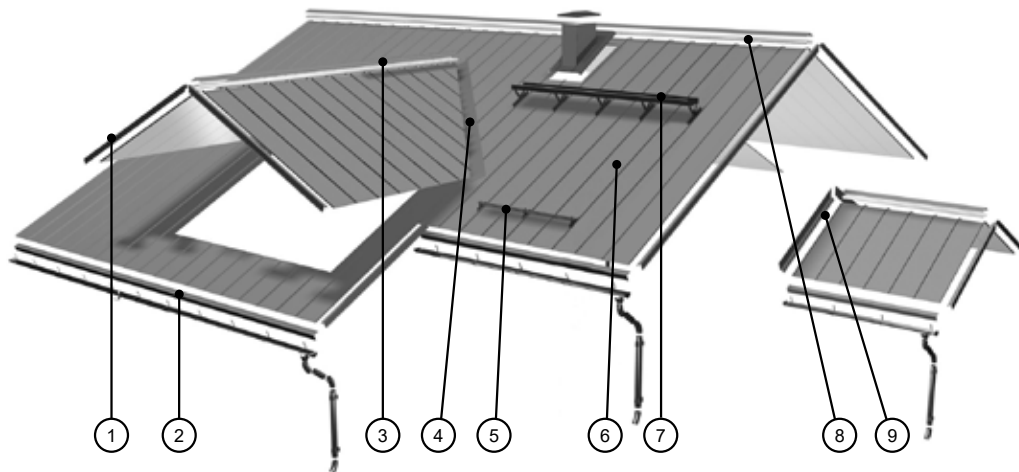

Oplechování a příslušenství pro taškové krytiny a trapězy



- 1. Štítové lemování
- 2. Okapové lemování, lemovka pod fólii
- 3. Hřebenáč
- 4. Úžlabí
- 5. Sněhová zábrana
- 6. Mezikus pro napojení
- 7. Kominová lávka
- 8. Větrací lišta, větrací pás
- 9. Boční napojení

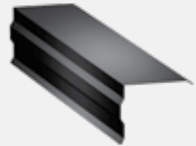
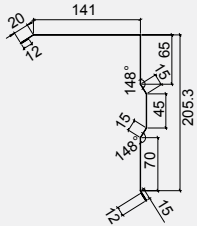
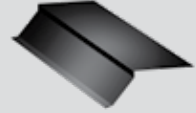
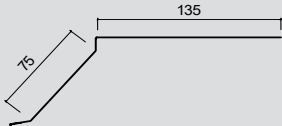

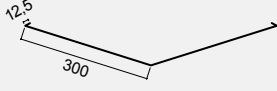
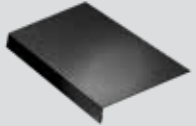
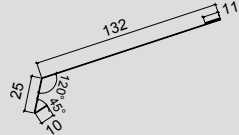

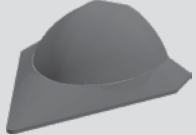
			Ruukki® 50	Ruukki® 40	Ruukki® 30
			Cena bez DPH s DPH	Cena bez DPH s DPH	Cena bez DPH s DPH
Hřebenáč hladký RA1AR 2000 mm			603,-	582,-	541,-
			730,-	705,-	654,-
Hřebenáč oblý RA1BRO 2100 mm			824,-	773,-	670,-
			997,-	935,-	811,-
Štítové lemování (dvoudílné) - vrchní díl RA1BG 2000 mm			484,-	453,-	433,-
			586,-	548,-	523,-
Štítové lemování (dvoudílné) - spodní díl RA1BB 2000 mm			309,-	283,-	258,-
			374,-	343,-	312,-
Štítové lemování jednodílné spodní LPTSN 2000 mm			587,-	567,-	536,-
			710,-	685,-	648,-

Oplechování a příslušenství pro taškové krytiny a trapězy

			Ruukki® 50	Ruukki® 40	Ruukki® 30
			Cena bez DPH s DPH	Cena bez DPH s DPH	Cena bez DPH s DPH
Štítové lemování vrchní dlouhé RA1BGD			484,-	453,-	433,-
			586,-	548,-	524,-
Okapové lemování 130 RA1BE 2000 mm			412,-	371,-	330,-
			499,-	449,-	399,-
Úžlabí 625 RA1BV 2000 mm (na optávku)			798,-	747,-	695,-
			966,-	904,-	841,-
Lemovka pod fólii LPF 2000 mm			278,-	263,-	247,-
			337,-	318,-	299,-
Koncovka hřebenáče** (pro sedlovou střechu) RA12E			131,-	131,-	131,-
			159,-	159,-	159,-
Koncovka hřebenáče (pro valbovou střechu)** RA12HO			458,-	458,-	458,-
			555,-	555,-	555,-

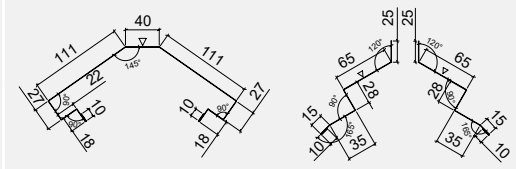
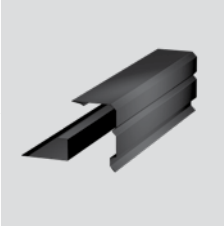
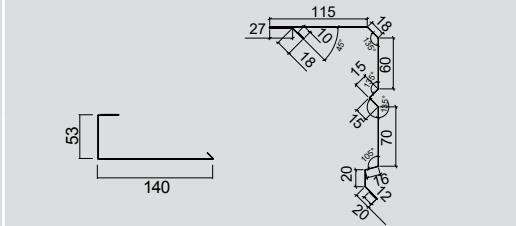
** Provedení: plast.

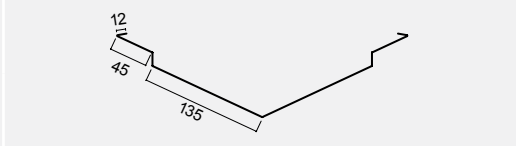
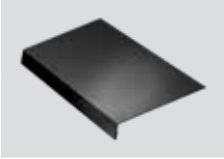
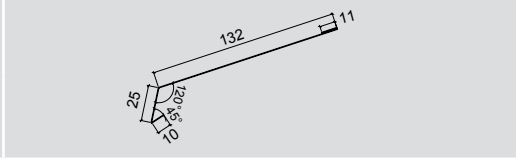
Oplechování a příslušenství pro Ruukki Hygge

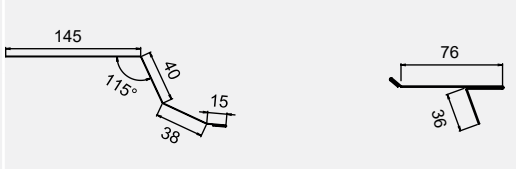
			Ruukki® 50	Ruukki® 40
			Cena bez DPH s DPH	Cena bez DPH s DPH
Hřebenáč 2000 mm (trojdílný)			1 118,-	935,-
			1 353,-	1 131,-
Závětrná lišta 2000 mm (dvoudílná)			721,-	695,-
			872,-	841,-
Úžlabí 2000 mm (na poptávku)			567,-	515,-
			685,-	623,-
Lemovka pod fólii LPF 2000 mm			278,-	263,-
			336,-	318,-
Okapové lemování (dvoudílné)			670,-	567,-
			810,-	686,-

Oplechování a příslušenství pro Ruukki Frigge, Ruukki Modular

(Lze použít i oplechování a příslušenství pro taškové krytiny a trapézy.)

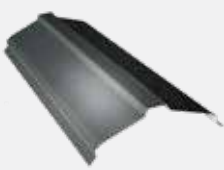
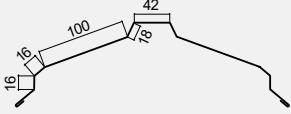
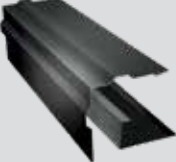
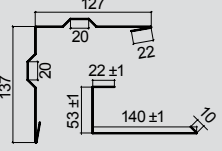

			Ruukki® 50	Ruukki® 40	Ruukki® 30
			Cena bez DPH s DPH	Cena bez DPH s DPH	Cena bez DPH s DPH
Hřebenáč 2000 mm			645,-	603,-	520,-
			780,-	730,-	629,-
Štítové lemování (2 části) 2000 mm			778,-	736,-	695,-
			941,-	891,-	841,-

Oplechování a příslušenství pro Ruukki Classic

			Ruukki® 50	Ruukki® 40	Ruukki® 30
			Cena bez DPH s DPH	Cena bez DPH s DPH	Cena bez DPH s DPH
Hřebenáč hladký RA1AR 2000 mm			603,-	582,-	541,-
			730,-	704,-	655,-
Lemování pultové hrany RA1AEU 2000 mm (na poptávku)			494,-	453,-	412,-
			598,-	548,-	499,-
Okapové lemování dlouhé RA1AECZD 2000 mm			402,-	381,-	361,-
			486,-	461,-	436,-
Štítové lemování RA1AG 2000 mm			412,-	386,-	361,-
			499,-	467,-	436,-
Štítové lemování prodloužené 80RA1AG 2000 mm			412,-	386,-	361,-
			499,-	467,-	436,-
Lemovka pod fólií LPF 2000 mm			278,-	263,-	247,-
			336,-	318,-	299,-
Úžlabí RA1DV 2000 mm			798,-	747,-	695,-
			966,-	904,-	841,-
Spodní fasádní lemování RA1PZ*			324,-	-	-
			393,-	-	-

* Speciální prvek pro Ruukki Classic Design.

Oplechování a příslušenství pro Ruukki Classic

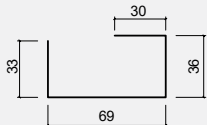
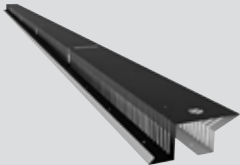
			Cena bez DPH s DPH
Mezikus pro napojení krytiny Ruukki Classic (pozink, šířka 460 mm - vhodný pouze pro Ruukki Classic šířky 475 mm)			191,- 231,-
Větrací lišta Ruukki Classic RA1AS490* 490 mm			110,- 133,-
Větrací lišta Ruukki Classic RA1AS460* 460 mm			103,- 125,-
Větrací lišta Ruukki Classic RA1AS340* 340 mm			62,- 75,-
Větrací lišta Ruukki Classic RA1AS255* 255 mm			52,- 62,-
Větrací lišta Ruukki Classic RA1AH** 3000 mm			654,- 791,-
Větrací lišta délky 2365 mm**** pro Ruukki Classic/Classic Design 475 mm/Classic LowCarbon Rychlejší montáž: 1 lišta zakryje 5 pásů krytiny, lze použít na odvětrání hřebene a nároží.			
Větrací lišta délky 2530 mm*** pro Ruukki Classic Pro Dostupné od 11/2025.	729,- 882,-		

* Není v nabídce v barvě RR2H3.

** Není v nabídce v RR2H3 a v RR887.

*** V nabídce v RR2H3, RR33, RR22 a RR887.

Rovinné tabule a svítiky

Rovinné tabule 1250 × 2000 mm	Třída kvality	Tloušťka (mm)	Cena bez/s DPH za m ²
GreenCoat Pural BT Matt	Ruukki 50	0,50	510,- / 617,-
GreenCoat Crown BT	Ruukki 40	0,50	477,- / 577,-
Polyester Rough Matt	Ruukki 40	0,50	424,- / 513,-
Polyester	Ruukki 30	0,50	395,- / 478,-
Polyester vzor dřeva	Ruukki 10	0,50	702,- / 850,-

Svítek šíře 1250 mm (délky 2-6 bm, nad 15 bm) Svítek šíře 620 mm (min. délka 15 bm a sudý počet kusů)	Třída kvality	Tloušťka (mm)	Cena bez/s DPH za m ²
GreenCoat Pural BT Matt	Ruukki 50	0,50	510,- / 617,-
GreenCoat Crown BT	Ruukki 40	0,50	477,- / 577,-
Polyester Rough Matt	Ruukki 40	0,50	424,- / 513,-
Polyester	Ruukki 30	0,50	395,- / 478,-

Barevná škála

TŘÍDA KVALITY	NÁZEV BARVY	KÓD	NEJBLIŽŠÍ RAL																	
GreenCoat Pural BT Matt	Ruukki 50																			
GreenCoat Crown BT	Ruukki 40																			
Polyester Rough Matt	Ruukki 40																			
Polyester	Ruukki 30																			
Polyester vzor dřeva	Ruukki 10																			

tl. 0,50 mm, ostatní tloušťky na poptávku

Podbití

	Materiál	pozinkovaná ocel
	Povrchová úprava	Ruukki 40 GreenCoat Crown BT Ruukki 40 Polyester Rough Matt Ruukki 30 Polyester Ruukki 10 Polyester vzor dřeva
	Min. délka	500 mm
	Vrstva zinku	275 g/m ²
	Hloubka spáry	7,5 mm
	Hmotnost panelu	4,8 kg nebo 5,4 kg
	Celková šířka	341 mm
	Krycí šířka	315 mm
	Standardní délka panelu	3600 mm
	Krycí plocha panelu	1,13 m ²
	Možno dodat i v délkách 500-3600 mm (do 30 m ² podlimitní příplatek 1250,-).	

Povrchová úprava	Třída kvality	Cena bez/s DPH za m ²
GreenCoat Crown BT	Ruukki 40	764,- / 924,-
Polyester Rough Matt	Ruukki 40	727,- / 880,-
Polyester	Ruukki 30	683,- / 826,-
Polyester vzor dřeva	Ruukki 10	897,- / 1 085,-

Pozn.: Možnost dodání také bez perforace

Příslušenství ceny jsou uvedené bez/s DPH

			Ruukki 40	Ruukki 30	Ruukki 10
			Cena bez DPH s DPH	Cena bez DPH s DPH	Cena bez DPH s DPH
Lišta J (délka 2000 mm)			210,- 254,-	194,- 235,-	266,- 322,-
Roh vnitřní Roh vnější (délka 2000 mm)			210,- 254,-	194,- 235,-	222,- 269,-
Rovinné tabule 1250x2000 mm			Cena viz str. 20 Rovinné tabule 1250x2000 mm		









			Cena bez/s DPH
Šroub pro Ruukki Classic /Ruukki Hygge, nerez (4,2 x 25 mm)		Balení po 250 ks	515,-/ 623,-
		Balení po 500 ks	927,-/ 1122,-

Barevná škála

Název	Třída kvality	Zlatý dub	Antracit RR2H3	Černá RR33	Grafitová RR23	Čokoládově hnědá RR887	Bílá RR20
GreenCoat Crown BT	Ruukki 40		•	•	•	•	
Polyester Rough Matt	Ruukki 40		•	•	•	•	
Polyester	Ruukki 30		•	•	•	•	•
Polyester vzor dřeva	Ruukki 10	•					





Bezpečnostní prvky pro taškové krytiny, Ruukki Classic a trapézy

Cena bez DPH
s DPH

Konzole univerzální pro lávky a sněhové zábrany pro taškové krytiny (350 mm) V101		Sada obsahuje: 2x konzole, 2x těsnění; 6x vrut 7x50 mm; pro Ruukki Frigge, Monterrey (vč. Grand), Adamante a Modular.	767,- 928,-
Poznámka: Standardně je pro sněhovou zábranu 1m potřebná jedna montážní sada, pro 3m sněhovou zábranu jsou zapotřebí dvě sady. Více sad se použije v případě, že to vyžaduje tvar střechy nebo zatížení sněhem.			
Konzole univerzální pro lávky a sněhové zábrany pro Ruukki Hyygge V102		Sada obsahuje: 2x konzole, 2x těsnění; 6x vrut 7x50 mm; pro Ruukki Hyygge.	767,- 928,-
Poznámka: Standardně je pro sněhovou zábranu 1m potřebná jedna montážní sada, pro 3m sněhovou zábranu jsou zapotřebí dvě sady. Více sad se použije v případě, že to vyžaduje tvar střechy nebo zatížení sněhem.			
Konzole univerzální pro lávky a sněhové zábrany pro Ruukki Finnera V103		Sada obsahuje: 2x konzole, 2x těsnění; 6x vrut 7x50 mm; pro Ruukki Finnera.	767,- 928,-
Poznámka: Standardně je pro sněhovou zábranu 1m potřebná jedna montážní sada, pro 3m sněhovou zábranu jsou zapotřebí dvě sady. Více sad se použije v případě, že to vyžaduje tvar střechy nebo zatížení sněhem.			
Konzole univerzální pro lávky a sněhové zábrany pro Ruukki Classic V104		Sada obsahuje: 2x konzole, 4x upevňovací prvek; pro Ruukki Classic.	1 097,- 1 327,-
Poznámka: Standardně je pro sněhovou zábranu 1m potřebná jedna montážní sada, pro 3m sněhovou zábranu jsou zapotřebí dvě sady. Více sad se použije v případě, že to vyžaduje tvar střechy nebo zatížení sněhem.			
Konzole univerzální pro lávky a sněhové zábrany pro trapézy V105		Sada obsahuje: 2x konzole, 2x spojka; 6x vrut 7x50 mm; pro Ruukki trapéz.	927,- 1 122,-
Poznámka: Standardně je pro sněhovou zábranu 1m potřebná jedna montážní sada, pro 3m sněhovou zábranu jsou zapotřebí dvě sady. Více sad se použije v případě, že to vyžaduje tvar střechy nebo zatížení sněhem.			
Montážní set pro střešní lávku - univerzální pro všechny krytiny V100		Set obsahuje 2x držák lávky, 10x šroub M8x16 mm a 10x matice M8	541,- 654,-
Poznámka: Pro lávku do délky 1000 mm je zapotřebí jeden montážní set, pro lávky nad tuto délku 2 montážní sety.			
Přídavný profil k sněhové zábraně pro Ruukki Classic P508 930 mm		Přídavný profil je namontovaný na trubkách a slouží jako dodatečná ochrana proti sněhu a ledu.	1 133,- 1 371,-
Sněhový rozražeč se šroubem P130			158,- 191,-
Sněhové zábrany pro taškové krytiny (délka 2000 mm)*		Pro krytiny v třídě kvality Ruukki 30 RSSFB SET Pro krytiny v třídě kvality Ruukki 40 RSSFB SET Pro krytiny v třídě kvality Ruukki 50+ RSSFB SET	896,- 1 084,- 999,- 1 209,- 1 051,- 1 271,-



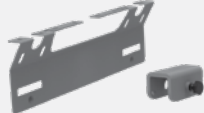





* Vč. montážní sady obsahující 7 šroubů délky 7cm + 14 podložek + vyztužovací profil v tl. 1,5 mm.

Bezpečnostní prvky pro taškové krytiny, Ruukki Classic a trapézy







			Cena bez DPH s DPH
Držáky solárních panelů V112		Pouze pro Ruukki Classic a falcované krytiny. Není určeno pro Ruukki Classic Pro. 2x držák, 2x svorka se šroubem dostupné barvy: černá	927,- 1 122,-
Držáky solárních panelů V111		Pro taškové krytiny (vč. Hygge) a trapézy 2x držák, 4x kulaté těsnění, 2x těsnění 2+1, 6x šroub 7x70, dostupné barvy: černá	1 133,- 1 371,-
Montážní sada pro žebřík na taškovou krytinu P473		Pro žebříky do délky 5 m na taškovou krytinu	1 751,- 2 119,-
Montážní sada pro žebřík na Classic P672		Pro žebříky do délky 5 m na Classic	2 936,- 3 552,-
Montážní sada pro žebřík na zeď P431		Pro žebříky do délky 5 m. Konzole k žebříkům na zeď jsou délky 1 m a dají se zkrátit.	5 149,- 6 230,-
Bezpečnostní hák P33 (na poptávku)		Hák pro upevnění úvazného lana, montuje se na střešní lávku	2 575,- 3 116,-

Bezpečnostní prvky pro taškové krytiny, Ruukki Classic a trapézy





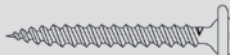



Cena bez DPH
s DPH

Stupínek P120		Maximální osová vzdálenost mezi vlnami u taškových krytin a trapézů je 280 mm. Obsahuje nezbytné vruty a těsnění.	819,- 991,-
Střešní lávka P510 3000 mm		Pro střešní lávky délky 3 m jsou potřeba dvě sady konzolí a dva montážní sety.	2 936,- 3 552,-
Střešní lávka P510 1000 mm			1 690,- 2 045,-
Střešní lávka P510 800 mm		Pro střešní lávky délky 1 m, 0,8 m a 0,6 m je potřeba jedna sada konzolí a jeden montážní set	1 450,- 1 755,-
Střešní lávka P510 600 mm			979,- 1 184,-
Žebřík P402 1200 mm		Žebřík o délce 1 200 mm. Pro instalaci je nutná odpovídající montážní sada.	2 009,- 2 430,-
Žebřík P403 2700 mm		Žebřík o délce 2 700 mm. Pro instalaci je nutná odpovídající montážní sada.	2 833,- 3 427,-
Žebřík P404 3300 mm		Žebřík o délce 3 300 mm. Pro instalaci je nutná odpovídající montážní sada.	3 296,- 3 988,-
Trubky ke sněhové zábraně V502 3000 mm		Sada obsahuje dvě trubky s délkou 3 000 mm. K sadě musí být vybrána příslušná montážní sada dle typu střešní krytiny. Trubky se na koncích zužují, takže je lze kombinovat do delších celků.	1 391,- 1 683,-
Trubky ke sněhové zábraně P502 1000 mm		Sada obsahuje dvě trubky s délkou 1 000 mm. K sadě musí být vybrána příslušná montážní sada dle typu střešní krytiny.	747,- 904,-
Zámek sněhové zábrany P135			144,- 174,- za kus

Ostatní příslušenství pro krytiny a trapézy

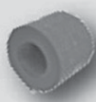
		Cena bez/ s DPH
Spojovací šroub (4,8 × 35 mm; balení: 250 ks) 48035		515,- 623,-
Spojovací šroub (4,8 × 19 mm; balení: 250 ks) 48020		468,- 566,-
Těsnicí nýty lakované (4 × 9,5 mm; balení: 500 ks) EA6PRAF495 (na poptávku)		1 545,- 1 869,-
Šroub pro Ruukki Classic/Hygge nerez (4,2 × 25 mm) S1E42025, balení po 250 ks		515,- 623,-
Šroub pro Ruukki Classic/Hygge nerez (4,2 × 25 mm) S1E42025, balení po 500 ks		927,- 1 122,-
Šroub 4,9 x 38 mm pro Ruukki Classic - nerez, balení po 250 ks		1 896,- 2 294,-
Vrut Torx 4,8 x 35 mm, vrstva zinku 20 mikronů, hliníková podložka, balení po 250 ks		670,- 810,-
Vrut TORX 4,8 x 19 mm, vrstva zinku 20 mikronů, hliníková podložka, balení po 250 ks		624,- 755,-

Ostatní příslušenství pro krytiny a trapézy

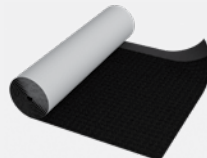
			Cena bez DPH s DPH
Opravná barva 2v1 RR32, RR33, RR750, RR23, RR29, RR887, RR2H3	 NOVINKA	12 ml	335,- 405,-
Opravná barva (100 ml) RA6RP01		100 ml	390,- 472,-
Větrací pás hřebene a nároží (délka pásu 5000 mm, šíře 310 mm) RA3VRF310			618,- 748,-
Větrací pás hřebene a nároží (délka pásu 5000 mm, šíře 240 mm) RA3VRF240			515,- 623,-
Ochranná větrací mřížka (délka 1000 mm; černá) RA4VG100050			26,- 31,-
Větrací ochranný pás (délka 5000 mm; šíře 100 mm, barva černá) RSBSTB 100			206,- 249,-
Větrací ochranný pás (délka 5000 mm; šíře 80 mm, barva černá) RSBSTB 80			180,- 218,-
RUUKKI 125 FÓLIE 75 m ² RA6U		Šířka: 1,5 m Délka: 50 m	34,- 41,- za m ²
RUUKKI 140 FÓLIE 75 m ² RA6U		Šířka: 1,5 m Délka: 50 m	38,- 46,- za m ²
RUUKKI 140 FIX FÓLIE 75 m ² RA6U (s integrovanou lepicí páskou)		Šířka: 1,5 m Délka: 50 m	44,- 53,- za m ²
RUUKKI 170 FÓLIE 75 m ² RA6U		Šířka: 1,5 m Délka: 50 m	53,- 64,- za m ²
Ruukki 170 FÓLIE H-Fix RA6U (s integrovanou lepicí páskou)		Šířka 1,5 m Délka 50 m	60,- 73,- za m ²
Strukturovaná dělicí vrstva pro šikmé střechy (výška nopů: cca 8 mm), 1ks = 37,5m ² (1,5 m x 25 bm) Ruukki Expert		S lepicí páskou	206,- 249,- za m ²
		Bez lepicí pásky	196,- 237,- za m ²

Ostatní příslušenství pro krytiny a trapězy

			Cena bez DPH s DPH
Komínek sanitární FLOW ø 110		Používá se zejm. pro odvětrání kanalizačních systémů. Díky nástavci FLOW má až o 40 % nižší ztrátu tlaku při větrání v porovnání se standardními výrobky. Pro instalaci je potřeba spodní díl dle typu krytiny. Vnitřní průměr 110 mm. Výška 500 mm.	1 050,- 1 271,-
Komínek ventilační FLOW ø 125		Používá se zejm. pro odvod vzduchu z odsávače par v kuchyni nebo na odvod vzduchu s mechanickým odvětráváním. Díky nástavci FLOW má až o 40 % nižší ztrátu tlaku při větrání v porovnání se standardními výrobky. Pro instalaci je potřeba spodní díl dle typu krytiny. Vnitřní roura je vyrobena z pozinkované oceli. Izolováno polyuretanovou pěnou, která zabraňuje tvorbě kondenzátu. Vnitřní průměr 125 mm. Vnější průměr 160 mm. Výška 500 mm.	3 400,- 4 114,-
Komínek ventilační FLOW ø 160		Používá se zejm. pro běžné odvětrávání místnosti např. koupelen, kuchyní, garáží a pro mechanické odvětrávání (rekuperace). Díky nástavci FLOW má až o 40 % nižší ztrátu tlaku při větrání v porovnání se standardními výrobky. Pro instalaci je potřeba spodní díl dle typu krytiny. Vnitřní roura je vyrobena z pozinkované oceli. Izolováno polyuretanovou pěnou, která zabraňuje tvorbě kondenzátu. Vnitřní průměr 160 mm. Vnější průměr 225 mm. Výška 500 mm.	5 400,- 6 534,-
Spodní díl sanitárního/ ventilačního komínku pro Ruukki Monterrey/ Ruukki Monterrey Grand/ Ruukki Modular RA4LS*		Obsahuje těsnění a šrouby. Pro Ruukki Monterrey/Ruukki Monterrey Grand/ Ruukki Modular.	1 500,- 1 815,-
Spodní díl sanitárního/ ventilačního komínku pro krytinu Ruukki Finnera RA4LS*		Obsahuje těsnění a šrouby. Vhodný pro Ruukki Finnera.	1 500,- 1 815,-
Spodní díl sanitárního/ ventilačního komínku pro krytinu Ruukki Adamante RA4LS*		Obsahuje těsnění a šrouby. Vhodný pro Ruukki Adamante.	1 500,- 1 815,-
Spodní díl sanitárního/ ventilačního komínku pro krytinu Ruukki Frigge RA4LS*		Obsahuje těsnění a šrouby. Vhodný pro Ruukki Frigge.	1 500,- 1 815,-

* K základnám je dodávána plastová průchodka přes folii a šrouby.

Barevná škála



Ostatní příslušenství pro krytiny a trapézy

			Cena bez DPH s DPH
Spodní díl komínku k trapézům - pouze do vyprodání zásob RA4LS**			2 200,-
			2 662,-
Spodní díl komínku Ruukki Classic, falc. krytina RA4LS35475***			1 500,-
			1 815,-
Spodní díl komínku Ruukki Hygge****			1 500,-
			1 815,-
Hadice Flex 110 - pouze k neizolovaným komínkům (černá)			979,-
			1 184,-
Komínek Ecoline Premium* pro krytinu Ruukki Hygge ø 125		Neizolovaný komínek pro gravitační odvětrání s odvodem kondenzátu. Dva rozměry: ø 125 a ø 150. Sada obsahuje komínek a spodní díl pro krytinu Ruukki Hygge.	1 050,-
			1 271,-
Komínek Ecoline Premium* pro krytinu Ruukki Hygge ø 150			1 400,-
			1 694,-
Komínek Ecoline Premium* pro krytinu Ruukki Frigge ø 125		Neizolovaný komínek pro gravitační odvětrání s odvodem kondenzátu. Dva rozměry: ø 125a ø 150. Sada obsahuje komínek a spodní díl pro krytinu Ruukki Frigge	1 050,-
			1 271,-
Komínek Ecoline Premium* pro krytinu Ruukki Frigge ø 150			1 400,-
			1 694,-
Komínek Ecoline Premium* pro krytinu Ruukki Finnera ø 125		Neizolovaný komínek pro gravitační odvětrání s odvodem kondenzátu. Dva rozměry: ø 125 a ø 150. Sada obsahuje komínek a spodní díl pro krytinu Ruukki Finnera	1 050,-
			1 271,-
Komínek Ecoline Premium* pro krytinu Ruukki Finnera ø 150			1 400,-
			1 694,-
Spojovací hadice pro komínky Ecoline Premium ø 125		Hadice slouží k propojení komínku s ventilačním potrubím. S komínkem se spojuje pomocí redukce a zámku na "klik". Délka 600 mm.	780,-
			944,-
Spojovací hadice pro komínky Ecoline Premium ø 150			936,-
			1 133,-

K základnám je dodávána plastová průchodka přes folii a šrouby.

*) Barevná škála



**) Barevná škála









***) Barevná škála



****) Barevná škála



Ostatní příslušenství pro krytiny a trapězy

		Cena bez DPH s DPH
Akustická páska (pro Ruukki Classic Design) balení 20 bm		515,- 623,-
Těsnění z EPDM (délka 25 000 mm, tl. 3 mm, šířka 10 mm) RA3TS1025		237,- 287,-
Těsnící páska komprimovaná pro Ruukki Hygge Těsnění rozměru 20 × 40 mm. Role délky 4,3 bm. 1 balení = 20 rolí		340,- 411,-
Univerzální těsnění, určeno ke všem profilům (délka 1000 mm) RA3FUNI50		71,- 86,-
Držák hřebenové latě s hrotem (Ruukki Hygge) délka = 210 mm Rozměr 40 × 210 mm		26,- 31,-
Držák hřebenové latě (Ruukki Hygge) délka = 202 - 225 mm Rozměr 40 × 202 - 225 mm		52,- 62,-

Ostatní příslušenství pro krytiny a trapézy

SVĚTLÍK UNIVERZÁLNÍ

Cena bez/
s DPH

Světlík (460 × 550 mm) SW04600550		3 200,- 3 872,-
--------------------------------------	---	--------------------

Střešní prostupy

Manžeta z EPDM (Ø 6-50; vč. přísl.) (sada) 6-50 mm RA4BS		618,- 748,-
Manžeta z EPDM (Ø 32-76; vč. přísl.) (sada) 32-76 mm RA4BS		670,- 810,-
Manžeta z EPDM (Ø 6-102; vč. přísl.) (sada) 6-102 mm RA4BS		773,- 935,-
Manžeta z EPDM (Ø 76-152; vč. přísl.) (sada) 76-152 mm RA4BS		1 029,- 1 245,-
Manžeta z EPDM (Ø 102-178; vč. přísl.) (sada) 102-178 mm RA4BS		1 190,- 1 439,-
Manžeta z EPDM (Ø 127-228; vč. přísl.) (sada) 127-228 mm RA4BS		1 442,- 1 745,-
Manžeta z EPDM (Ø 152-280; vč. přísl.) (sada) 152-280 mm RA4BS		1 957,- 2 368,-
Manžeta z EPDM (Ø 178-330; vč. přísl.) (sada) 178-330 mm RA4BS		2 730,- 3 303,-
Manžeta z EPDM (Ø 254-467; vč. přísl.) (sada) 254-467 mm RA4BS		5 871,- 7 104,-
Manžeta rozebíratelná (Ø 12-102) RETROFIT 12-102 mm RA4BS		
Manžeta rozebíratelná (Ø 102-235) RETROFIT 102-235 mm RA4BS	2 163,- 2 617,-	
Manžeta rozebíratelná (Ø 235-413) RETROFIT 235-413 mm RA4BS	3 296,- 3 988,-	

Prvky oboustranného okapového systému Siba Tech

NOVINKA

Siba Tech je inovativní kombinace hranatého s půlkulatým okapem v jednom. Systém Siba Tech představuje řešení, které nám umožňuje výběr tvaru žlabů a svodů v rámci jednoho systému, což také znamená možnost přizpůsobení estetiky každého domu.



Provedení půlkulatá přední strana

1. Žlab
2. Půlkulatý žlabový roh vnější
3. Půlkulatý žlabový kout vnitřní
4. Žlabová spojka
5. Žlabové čelo
6. Háček
7. Svod kulatý
8. Kotlík pro kulatý svod
9. Koleno kulaté
10. Výtokové koleno kulaté
11. Objímka svodu dřevo
12. Objímka svodu zeď



Provedení hranatá přední strana

1. Žlab
2. Hranatý žlabový roh vnější
3. Hranatý žlabový kout vnitřní
4. Žlabová spojka
5. Žlabové čelo
6. Háček
7. Svod hranatý
8. Kotlík pro hranatý svod
9. Koleno hranaté / Výtokové koleno hranaté
10. Objímka svodu dřevo
11. Objímka svodu zeď

Barevná škála

Povrchová úprava	Černá RR33	Antracitová RR2H3	Grafitová RR23	Čokoládově hnědá RR887
GreenCoat RWS Pro	•	•	•	•

Oboustranný okapový systém Siba Tech







Název	Obrázek produktu	Rozměry	Informace	Počet kusů v balení	Cena bez DPH (kus)	Cena s DPH (kus)
Žlab		140 mm	4000 mm	3	798,-	966,-
		140 mm	3000 mm	3	599,-	724,-
Žlabový kout vnitřní hranatý / roh vnější půlkulatý		140 mm		15	494,-	598,-
Žlabový roh vnější hranatý / kout vnitřní půlkulatý		140 mm		15	494,-	598,-
Žlabová spojka		140 mm		20	105,-	127,-
Žlabové čelo levé hranaté / pravé půlkulaté		140 mm		50	88,-	107,-
Žlabové čelo pravé hranaté / levé půlkulaté		140 mm		50	88,-	107,-
Hák čelový typ P hranatý		140 mm		25	158,-	191,-
Hák čelový typ H hranatý		140 mm		30	158,-	191,-
Hák dlouhý hranatý*		140 mm		25	168,-	203,-
Hák extra dlouhý hranatý**		140 mm		25	208,-	252,-
Hák čelový typ P půlkulatý		140 mm		25	158,-	191,-
Hák čelový typ H půlkulatý		140 mm		30	158,-	191,-
Hák dlouhý půlkulatý*		140 mm		25	168,-	203,-
Hák extra dlouhý půlkulatý**		140 mm		25	208,-	252,-

* tloušťka 3 mm









** tloušťka 5 mm

NOVINKA

Oboustranný okapový systém Siba Tech











Název	Obrázek produktu	Rozměry	Informace	Počet kusů v balení	Cena bez DPH (kus)	Cena s DPH (kus)
Svod hranatý		80 x 80 mm	3000 mm	2	756,-	915,-
		80 x 80 mm	1000 mm	2	252,-	305,-
Kotlík pro hranatý svod		140 / 80 x 80		20	265,-	321,-
Koleno hranaté / Výtokové koleno hranaté		80 x 80 mm		25	237,-	287,-
Objímka hranatého svodu zeď (uchycení na kotva šroub)		80 x 80 mm		20	68,-	83,-
Objímka hranatého svodu dřevo		80 x 80 mm		20	68,-	83,-
Svod kulatý		90 mm	3000 mm	2	645,-	780,-
		90 mm	1000 mm	2	215,-	260,-
Kotlík pro kulatý svod		140/90		20	265,-	321,-

Oboustranný okapový systém Siba Tech

Název	Obrázek produktu	Rozměry	Informace	Počet kusů v balení	Cena bez DPH (kus)	Cena s DPH (kus)
Koleno kulaté		90 mm		16	163,-	197,-
Výtokové koleno kulaté		90 mm		16	236,-	286,-
Objímka kulatého svodu zed' (uchycení na kotva šroub)		90 mm		15	52,-	62,-
Objímka kulatého svodu dřevo		90 mm		15	52,-	62,-
Kotva šroub		125 mm		100	47,-	57,-
Kotva šroub		175 mm		100	58,-	70,-
Kotva šroub		200 mm		100	68,-	83,-
Kotva šroub		250 mm		100	74,-	90,-
Kotva šroub		300 mm		100	79,-	95,-
Revizní svod			<i>Materiál: plast</i>		5	420,-
Lapač nečistot pro kulaté svody		<i>Vhodné pro kulaté svody 90, 100 mm</i> <i>Materiál: plast</i>		1	1 150,-	1 391,-
Lapač nečistot pro hranaté svody		<i>Vhodné pro hranatý svod 80x80 mm</i> <i>Materiál: plast</i>		1	1 150,-	1 391,-
Prvek pro zesílení žlabové spojky*		250 mm		48	102,-	123,-

* Pouze v barvě RR2H3. K jedné žlabové spojce jsou zapotřebí 2 kusy.

Okapový systém Siba Round 150/100, 125/90

Název	Obrázek produktu	Rozměr	Cena bez DPH	Cena s DPH
Žlab		150*	222,- cena za bm	269,- cena za bm
		125**	170,- cena za bm	206,- cena za bm
Žlabová spojka		150	116,-	140,-
		125	105,-	127,-
Čelový hák		150	42,-	51,-
		125	37,-	44,-
Krátký hák		150	137,-	165,-
		125	131,-	159,-
Hák střední (205 mm)		150	100,-	121,-
		125	95,-	114,-
Hák dlouhý (300 mm)		150	168,-	203,-
		125	158,-	191,-
Hák extra dlouhý s jazýčky (330 mm)****		150	169,-	205,-
		125	155,-	188,-
Hák dlouhý s jazýčky (263 mm) zesílený ***		125	209,-	253,-
Hák extra dlouhý s jazýčky zesílený (330 mm)***		150	240,-	291,-
Koleno		100	173,-	210,-
		90	163,-	197,-

* Žlaby jsou k dispozici v délkách 2000, 4000 a 6000 mm.

** Žlaby jsou k dispozici v délkách 2000 a 4000 mm. Délka 6000 mm jen do vyprodání zásob.

*** Není k dispozici v barvách RR40, RR41 a RR20.







**** Do vyprodání zásob.

Okapový systém Siba Round 150/100, 125/90

Název	Obrázek produktu	Rozměr	Cena bez DPH	Cena s DPH
Výtokové koleno		100	247,-	299,-
		90	236,-	286,-
Žlabový kout/roh 90°		150	485,-	587,-
		125	475,-	575,-
Žlabový kout/roh 135°		150	1 050,-	1 271,-
		125	1 000,-	1 210,-
Žlabové čelo Combi		150	95,-	114,-
		125	84,-	102,-
Žlabový kotlík		150/90	305,-	368,-
		150/100	278,-	337,-
		125/90	226,-	273,-
Svod*		100	276,- cena za bm	333,- cena za bm
		90	215,- cena za bm	260,- cena za bm
Odbočka do sudu		100	1 300,-	1 573,-
		90	1 250,-	1 513,-
Y kus		100	1 000,-	1 210,-
		90	950,-	1 150,-

* Svody jsou k dispozici v délkách 1000, 3000 a 4000 mm.





Okapový systém Siba Round 150/100, 125/90

Název	Obrázek produktu	Rozměr	Cena bez DPH	Cena s DPH
Objímka svodu dřeva		100	77,-	93,-
		90	52,-	62,-
Objímka svodu zeď		100	77,-	93,-
		90	52,-	62,-
Spojka svodu		100	130,-	157,-
		90	120,-	145,-
Revizní svod* **		100	420,-	508,-
Redukce na svodu*		UNI	130,-	157,-
Ochrana rohová**		UNI	750,-	908,-

* Materiál: plast.

** Není k dispozici v odstínu RR2H3.

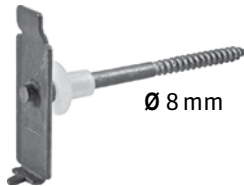
Okapový systém Siba Round 150/100, 125/90

Název	Obrázek produktu	Rozměr	Cena bez DPH	Cena s DPH
Ochrana rovná*		150	-	-
		125	695,-	841,-
Úchyt žlabu protihák*		UNI	68,-	83,-
		125	47,-	57,-
Kotva šroub**	 Ø 8 mm	175	58,-	70,-
		200	68,-	83,-
		300	79,-	95,-
		100	1 150,-	1 393,-
Lapač nečistot pro kulaté svody***		90	1 150,-	1 392,-

* Není k dispozici v odstínu RR2H3.







** Kotva šroub je vč. hmoždinky.

*** Materiál: plast.

Barevná škála

Povrchová úprava	Antracit RR2H3	Černá RR33	Grafitová metalická RR41	Grafitová RR23	Tmavě červená RR29	Cihlově červená RR750	Stříbrná metalická RR40	Čokoládově hnědá RR887	Tmavě hnědá RR32	Bílá RR20
GreenCoat RWS Pro	•	•	•	•	•	•	•	•	•	•

Okapový systém Siba Round – doplňky průměr 120*

Název	Obrázek produktu	Rozměr	Cena bez DPH	Cena s DPH
Y kus		Ø 120°	950,-	1 150,-
Svod 120		Ø 120°	411,- cena za bm	497,- cena za bm
Objímka svodu 120 dřevo		Ø 120°	205,-	248,-
Objímka svodu 120 zeď		Ø 120°	205,-	248,-
Žlabový kotlík 150/120		Ø 120°	320,-	388,-
Koleno 120		Ø 120°	320,-	388,-
Výtokové koleno 120		Ø 120°	488,-	591,-







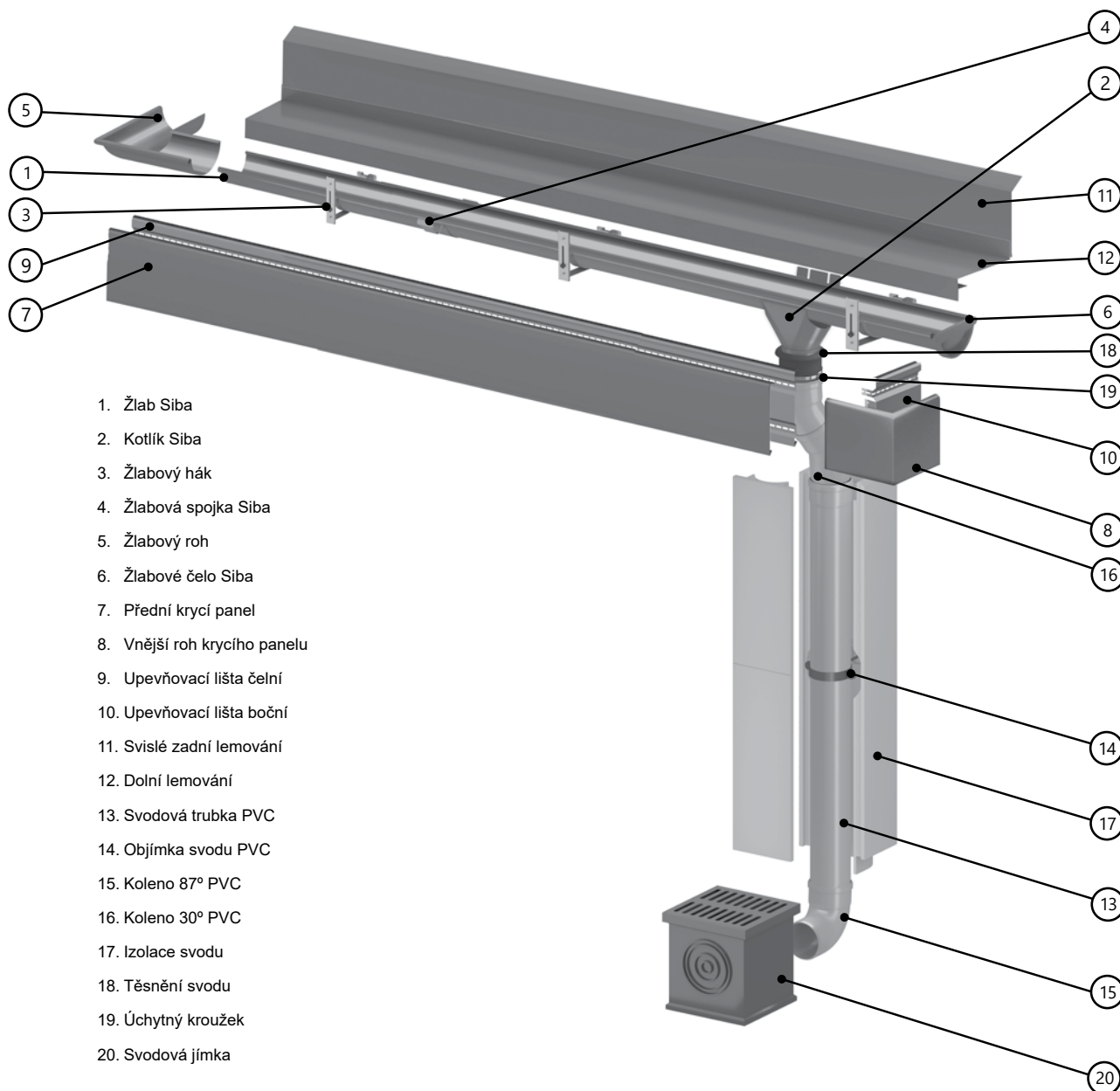

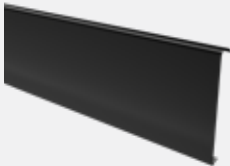
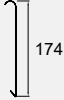

* Všechny prvky o průměru 120 mm jsou dostupné na poptávku – delší termín dodání.
Prvky nejsou k dispozici v odstínech RR887, RR750 a RR29.

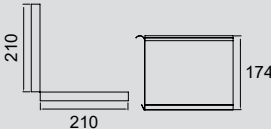
Prvky okapového systému Siba Modern

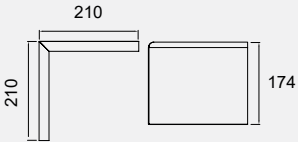
Skrytý okapový systém Siba Modern je určen pro použití na budovách, kde je okap integrován do konstrukce budovy.

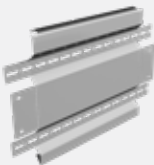
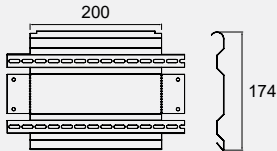

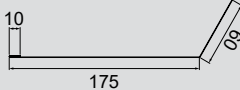

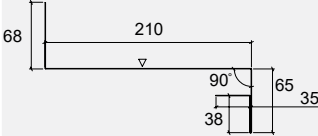





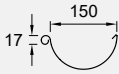

Siba Modern - skrytý okapový systém

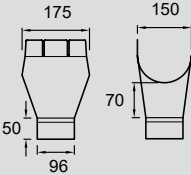
Název	Obrázek produktu		Ruukki® 50 Cena bez DPH s DPH	Ruukki® 40 Cena bez DPH s DPH
Přední krycí panel 2400 mm			520,- 629,-	504,- 610,-
Vnitřní roh krycího panelu			140,- 170,-	120,- 145,-
Vnější roh krycího panelu			140,- 170,-	120,- 145,-
Upevňovací lišta čelní 2400 mm			468,- 566,-	468,- 566,-
Upevňovací lišta boční			103,- 125,-	103,- 125,-
Svislé zadní lemování 2400 mm			520,- 629,-	500,- 604,-
Dolní lemování 2400 mm			407,- 492,-	386,- 467,-

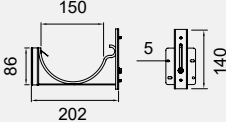
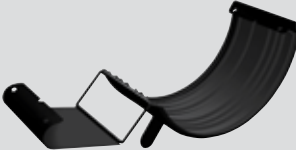
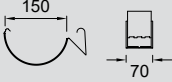
Barevná škála - krycí prvky

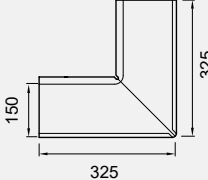
Povrchová úprava	Černá RR33	Antracitová RR2H3	Světle šedá RR22	Grafitová RR23
Ruukki 50	•	•	•	•
Ruukki 40	•	•	•	•

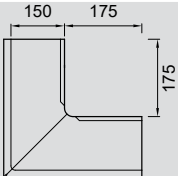
Siba Modern – skrytý okapový systém

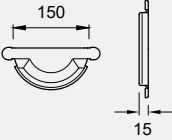
Název	Obrázek produktu		Cena bez/ s DPH
Žlab 2000, 4000 nebo 6000 mm			222,- 268,- cena za bm
Kotlík			278,- 337,-
Žlabový hák			390,- 472,-
Žlabová spojka			116,- 140,-
Vnitřní roh 90°			485,- 587,-
Vnější roh 90°			485,- 587,-
Čelo žlabu			95,- 114,-











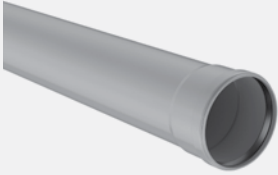
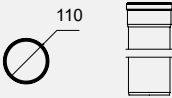

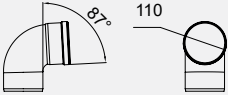

Barevná škála – háky

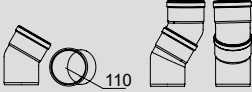
Povrchová úprava	Antracit RR2H3
GreenCoat RWS Pro	•

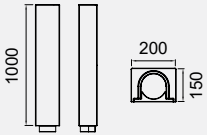
Barevná škála – ostatní součásti

Povrchová úprava	Antracit RR2H3	Černá RR33	Grafitová metalická RR41	Grafitová RR23	Tmavě červená RR29	Čílově červená RR750	Stříbrná metalická RR40	Čokoládově hnědá RR887	Tmavě hnědá RR32	Bílá RR20
GreenCoat RWS Pro	•	•	•	•	•	•	•	•	•	•

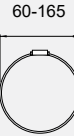
Siba Modern - skrytý okapový systém

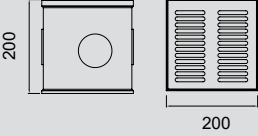
Název	Obrázek produktu		Cena bez/ s DPH
Svodová trubka z PVC 3000 mm / 1000 mm			155,- 187,- cena za bm
Objímka svodové trubky z PVC 90			77,-
Objímka svodové trubky z PVC 150			129,- 156,-
Koleno 87° z PVC			103,- 125,-
Koleno 30° z PVC			82,- 99,-
Izolace svodové trubky			180,- 218,-
Těsnění svodové trubky			129,- 156,-
Úchytný kroužek			77,- 93,-
Svodová jímka			1 262,- 1 527,-

Seznam kontaktních telefonních čísel na regionální obchodní zástupce (dle okresů)



- 1. Střední a Severní Čechy: 604 212 459
- 2. Západní a Jižní Čechy: 604 212 462
- 3. Východní Čechy: 603 829 903
- 4. Jižní Morava: 604 212 452
- 5. Severní Morava: 735 152 860

Poradce pro střechy:

tel.: +420 800 350 999

poradceprostrechy@ruukki.com

RUUKKI
Building your tomorrow.

Ruukki CZ s.r.o., Pekařská 695/10a, 155 00 Praha 5,
www.ruukkistrechy.cz, www.ruukki.cz

Copyright© 2025 Ruukki Construction. Veškerá práva vyhrazena.

Ruukki a názvy produktů Ruukki jsou ochrannými známkami, nebo registrovanými ochrannými známkami Rautaruukki Corporation, dceřinné společnosti SSAB.

