

SWISSPEARL

Ceník střechy



Platný od 1. dubna 2026

Obsah

Všeobecné informace	3
Skládaná krytina	4
Vlnitá krytina	14
Profilovaná krytina	26
Obchodní podmínky pro prodej výrobků	34
Záruční prohlášení	37
Ceny služeb	40

Návody ke stažení:



VŠEOBECNÉ INFORMACE

1. Ceny

- Ceny jsou vyjádřeny za jednotku uvedenou v ceníku.
- Ceny uvedené bez DPH jsou závazné. Sazba DPH se řídí zákonem platným v době uskutečnění zdanitelného plnění.
- Některé zboží není možno dodávat po kusech, ale jen v celém balení.
- Ceny dopravy, balného a servisních poplatků naleznete na str. 42 a 43 tohoto ceníku.

2. Objednávky a expedice zboží

- Příjem objednávek a expedice zboží probíhá na adrese Lidická 302/91, 266 01 Beroun – Závodí
- Kontakty pro objednání zboží – tel.: 311 744 132, 311 744 135, objednavky@cz.swisspearl.com
- Pracovní doba pro nakládku je Po–Pá 6.00–13.30 hod.
- Při použití vlastní dopravy prosíme o avizování dne a hodiny nakládky nejpozději 24 hodin předem. Použité vozidlo musí umožňovat nakládku z boku. Řidiči se musí řídit bezpečnostní pokyny pro řidiče vjíždějící do areálu, především používat reflexní vestu a obuv S1 (s vyztuženou špičkou).
- Zboží může být předáno jen dopravci, který se prokáže plnou mocí vystavenou objednavatelem.

3. Dodací lhůty

- Odpovídají výrobním možnostem našich závodů.
- Zboží je k dodání pouze na objednávku. Aktuální dodací lhůtu si před objednáním můžete ověřit u pracovníků expedice.

4. Hmotnost zboží

- Uvedené hmotnosti zboží na paletě jsou pouze orientační. Přesná hmotnost zboží je uvedena na dodacím listu.

5. Skladování a přeprava

- Vláknocementové výrobky jsou standardně baleny na dřevěných paletách, které jsou kryty ochrannou fólií proti působení povětrnostních vlivů. Palety se pokládají na rovný a pevný podklad. Maximální počet skladovaných palet na sobě dle pokynů uvedených na paletě.
- Při skladování je nutné zboží ukládat v krytých a proti povětrnostním vlivům chráněných prostorech.
- Při přepravě palety je třeba paletu zajistit proti samovolnému posunutí nebo nárazu. S paletou je nezbytné manipulovat tak, aby nedošlo k mechanickému poškození vláknocementových výrobků.

6. Problematika odpadů

- Za fólie, palety, kartony, polystyrénové vložky, pásky a plastové růžky byl uhrazen poplatek za vyřídění a zpětný odběr do systému EKOKOM pod č.: EK-F06020283.
- Vláknocementové odřezky vzniklé během montáže a vláknocementové výrobky po ukončení životnosti je možno odstraňovat na skládku odpadů pod katalogovým číslem 17 09 04 – Směsné stavební a demoliční odpady ne- uvedené pod 17 09 01, 17 09 02 a 17 09 03.
- Obaly jsou na trh uváděny v souladu s § 3 a 4 Zákona o obalech 477/2001 Sb. v platném znění.

7. Obchodní a záruční podmínky

- Aktuální obchodní a záruční podmínky naleznete v tomto ceníku.

8. Změna vyhrazena

- Uvedené technické informace odpovídají současnému stavu a našim zkušenostem, v průběhu platnosti ceníku může dojít k jejich změně.
- Barevné provedení příslušenství nemusí přesně odpovídat barvě krytiny, v průběhu životnosti se může měnit.
- Odstíny barev zobrazené v ceníku nemusí zcela odpovídat barevným odstínům skutečných výrobků.

Platnost ceníku: od 1. dubna 2026

SKLÁDANÁ KRYTINA

Česká šablona – Betternit | Horal

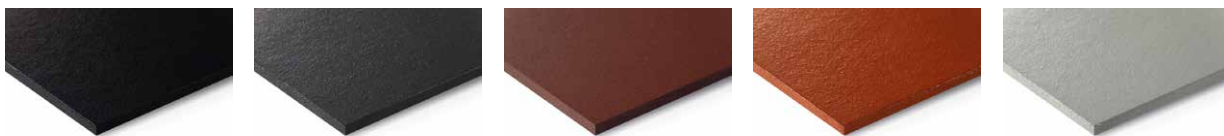

černá

grafitová

hnědá

červená

šedá

Anglický obdélník – Betternit

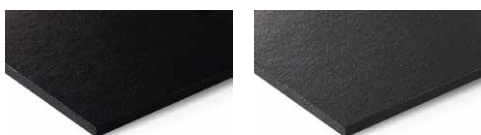

černá

grafitová

Dánský obdélník – Betternit



černá

grafitová

červená

Bravan – Dominant

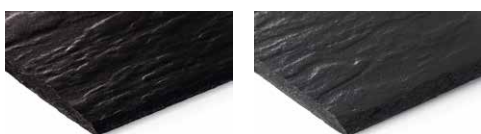

černá

grafitová

Dánský obdélník – Horal



černá

Technické údaje

Vláknocementové desky

Základní deska: Na bázi šedé.

Povrchová úprava: Neprůhledná.

Kotvení

Přibítené nebo připevněné háčky.

Podrobné informace naleznete v „Montážním návodu“.

	od sklonu střechy
Česká šablona – Betternit	30°
Česká šablona – Horal	30°
Anglický obdélník – Betternit	25° (*18°)
Dánský obdélník – Betternit	25° (*18°)
Dánský obdélník – Horal	25° (*18°)
Bravan – Dominant	25° (*18°)
Rhombus – Betternit	30° (*25°)
Rhombus šablona – Betternit	30° (*25°)

* Zvýšený požadavek na těsnost podstřešního prostoru.

Další informace:











Výrobek		Cena			Technická data					
	Popis	Barva	Kč bez DPH	Objednáací kód	Jednotka	ks/m ²	kg/ks	ks/pal	kg/pal	Přesah (cm)
FORMÁTY										
	Česká šablona Betternit, hladký povrch 400 × 400 × 4 mm	černá	47,00	42000031	1 ks	10,1	1,33	750	998	8,5
		červená	65,00	42000032						
		grafitová	63,00	42000029						
		hnědá*	65,00	42000033						
		šedá	65,00	42000027						
	Česká šablona Horal, hladký povrch 400 × 400 × 5,2 mm	černá	74,00	42000041	1 ks	10,1	1,73	600	1 038	8,5
		červená	75,00	42000042						
		grafitová	74,00	42000040						
		hnědá*	75,00	42000043*						
		šedá	75,00	42000039						
	Anglický obdélník Betternit, hladký povrch 600 × 300 × 4 mm	černá	73,00	42000075	1 ks	13,11 – 14,57	1,5	1 000	1 500	10/12/15
		grafitová	73,00	42000073						
	Dánský obdélník Betternit, hladký povrch 600 × 300 × 4 mm	černá	73,00	42000085	1 ks	13,11 – 14,57	1,5	1 000	1 500	10/12/15
		červená*	74,00	42000087						
		grafitová	73,00	42000083						
	Dánský obdélník Horal, hladký povrch 600 × 300 × 4,5 mm	černá	83,00	42000104	1 ks	13,11 – 14,57	1,69	1 000	1 690	10/12/15
	Bravan Dominant, břidličný povrch 600 × 300 × 4 mm	černá	86,00	42110018	1 ks	13,11 – 14,57	1,5	1 000	1 500	10/12/15
		grafitová	86,00	42110017						
	Rhombus Betternit, hladký povrch 400 × 440 × 5,2 mm	na poptávku				8,9 – 10,1	1,9	600	1 140	8/9/10
	Rhombus Betternit, hladký povrch 400 × 440 × 5,2 mm	na poptávku				8,9 – 10,1	1,75	600	1 050	8/9
	Čtverec hladký povrch 600 × 600 × 4 mm	černá	141,00	42000117			3			
		grafitová	141,00	42000116						

* Odstín je k dispozici s prodlouženou dodací lhůtou.

HŘEBENOVÉ DOPLŇKY





Název výrobku		Barva	Kč bez DPH/ks	Objednávací kód	Jednotka	Spotřeba (ks/m ²)	Balení	Hmotnost (kg/bal)	Material
	Držák hřebenové latě, 30 mm	pozink.	47,00	47190007	1 ks	–	1 ks	0,1	pozink
	Hřebenáč kónický malý, 400 × 120 mm	černá	215,00	46040004	1 bal	3	20 ks	0,8	vláknocement
		červená	215,00	46040005					
		grafitová	215,00	46040003					
		hnědá	215,00	46040006					
	Hřebenáč kónický velký (pro skládanou krytinu), 480 × 230 mm	černá	226,00	46040019	1 bal	2,5	15 ks	1,3	vláknocement
		červená	226,00	46040020					
		grafitová	226,00	46040018					
		hnědá	226,00	46040021					
	Hřebenáč kónický velký (pro skládanou krytinu), 480 × 230 mm	šedá	226,00	46040002	1 bal	2,5	15 ks	1,3	vláknocement
		černá	226,00	46040019					
		červená	226,00	46040020					
		grafitová	226,00	46040018					
	Příchytka hřebenáče, 16 × 75 mm	nerez	1 445,00	47190286	1 bal	2,5	100 ks	0,8	nerez
	Příchytka hřebenáče, 19 × 155 mm, 50 ks	hnědá	1 075,00	47190287	1 bal	2,5	50 ks	3,5	hliník
	Rozbočovací hřebenáč průměr 320 mm	černá	1 220,00	47100029	1 ks	–	1 ks	0,35	plast
	Rozbočovací hřebenáč, 300 × 300 mm	černá	731,00	47100002	1 ks	–	1 ks	0,3	laminát
		červená	731,00	47100003					
		grafitová	731,00	47100001					
		hnědá	731,00	47100004					
	Rozbočovací hřebenáč, 400 × 400 mm	šedá	731,00	47100000	1 ks	–	1 ks	0,4	laminát
		černá	731,00	47100007					
		červená	731,00	47100008					
		grafitová	731,00	47100006					
	Rozbočovací hřebenáč, 400 × 400 mm	hnědá	731,00	47100009	1 ks	–	1 ks	0,4	laminát
		šedá	731,00	47100005					
		černá	584,00	47100017					
		červená	584,00	47100018					
	Ukončení hřebenáče, 400 × 130 × 120 mm	grafitová	584,00	47100016	1 ks	–	1 ks	0,2	laminát
		hnědá	584,00	47100019					
		šedá	584,00	47100015					
		černá	584,00	47100017					
	Ukončení hřebenáče, 480 × 170 × 230 mm	červená	662,00	47100013	1 ks	–	1 ks	0,25	laminát
		grafitová	662,00	47100011					
		hnědá	662,00	47100014					
		šedá	662,00	47100010					
	Větrací pás pod hřebenáče, 180 × 60 × 1000 mm	černá	372,00	47190239	1 ks	1	30 ks	18	plast

SPOJOVACÍ MATERIÁL

Název výrobku	Barva	Kč bez DPH/ks	Objednávací kód	Jednotka	Spotřeba (ks/m ²)	Balení	Hmotnost (kg/bal)	Materiál	
	Háčky natloukací Ø 3 mm, 100 mm	černá	2 621,00	47110018	1 bal	13,11	500 ks	4,7	(INOX)
	Háčky natloukací Ø 3 mm, 120 mm	černá	3 115,00	47110023	1 bal	13,66	500 ks	5,6	(INOX)
	Háčky natloukací Ø 3 mm, 150 mm	černá	3 553,00	47110024	1 bal	14,57	500 ks	6,1	(INOX)
	Háčky zavěšovací - pro latě tl. 30 mm, Ø 3 mm, 100 × 30 mm	černá	3 394,00	47110019	1 bal	13,11	500 ks	4,7	(INOX)
	Háčky zavěšovací pro latě tl. 30 mm, Ø 3 mm, 120 × 30 mm	černá	3 689,00	47110021	1 bal	13,66	500 ks	5,6	(INOX)
	Háčky zavěšovací pro latě tl. 30 mm, Ø 3 mm, 150 × 30 mm	černá	4 020,00	47110026	1 bal	14,57	400 ks	6,1	(INOX)
	Háčky zavěšovací pro latě tl. 40 mm, Ø 3 mm, 100 × 40 mm	černá	2 456,00	47110020	1 bal	13,11	300 ks	4,9	(INOX)
	Háčky zavěšovací pro latě tl. 40 mm, Ø 3 mm, 120 × 40 mm	černá	2 904,00	47110022	1 bal	13,66	300 ks	5,8	(INOX)
	Háčky zavěšovací pro latě tl. 40 mm, Ø 3 mm, 150 × 40 mm	černá	3 182,00	47110025	1 bal	14,57	300 ks	6,3	(INOX)
	Hřebentý držák hromosvodu, 120 × 60 mm	pozink.	101,00	47190157	1 ks	–	1 ks	0,2	kov
	Hřebentý držák hromosvodu, 230 × 100 mm	pozink.	114,00	47190158	1 ks	–	1 ks	0,3	kov
	Držák hromosvodu pod hřebentáč, 300 –, 110/25 mm	pozink.	95,00	47190155	1 ks	–	1 ks	0,4	kov
	Hřebíky do krytiny dlouhé – Horal, Ø 9 × Ø 2,8, 37 mm	měděné	2 417,00	47120007	1 bal	–	1 310 ks	3	měděné
	Hřebíky do krytiny dlouhé – Horal, Ø 9 × Ø 3, 37 mm	pozink.	606,00	47120008	1 bal	–	1 398 ks	3	pozink
	Hřebíky do krytiny krátké, Ø 9 × Ø 2,8, 32 mm	měděné	4 072,00	47120012	1 bal	–	2 562 ks	5	měděné
	Hřebíky do krytiny krátké, Ø 9 × Ø 3, 32 mm	pozink.	606,00	47120004	1 bal	–	1 460 ks	3	pozink
	Vichrové spony drátové dlouhé – Horal, Ø 2 mm, 29 mm	pozink.	567,00	47140005	1 ks	–	1 000 ks	1,75	pozink
	Vichrové spony drátové krátké, Ø 2 mm, 20 mm	měd	2 799,00	47140002	1 ks	–	1 000 ks	2,2	měděné
	Vichrové spony drátové krátké, Ø 2 mm, 20 mm	pozink.	515,00	47140010	1 ks	–	1 000 ks	2,1	pozink
	Vichrové spony talířové dlouhé – Horal, Ø 2 mm, 30 mm	měd	2 671,00	47140009	1 ks	–	1 000 ks	2,4	měděné
	Vichrové spony talířové krátké, Ø 2 mm, 20 mm	měd	2 291,00	47140003	1 ks	–	1 000 ks	2,2	měděné

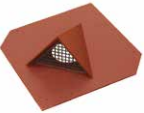
ODVĚTRÁVÁNÍ STŘECHY A PROSTUPY





Název výrobku		Barva	Kč bez DPH/ks	Objednací kód	Jednotka	Spotřeba (ks/m ²)	Balení	Hmotnost (kg/bal)	Materiál
	Antennní prostupy AZ 16, Česká šablona, Ø 60 × 400 × 400 mm	černá	1 960,00	47130052	1 ks	–	1 ks	0,7	plast
		červená	1 960,00	47130053					
		grafitová	1 960,00	47130051					
		hnědá	1 960,00	47130054					
		šedá	1 960,00	47130050					
	Antennní prostupy AZ 16, obdélník, Ø 60 × 600 × 300 mm	černá	1 960,00	47130026	1 ks	–	1 ks	0,7	plast
		červená	1 960,00	47130027					plast
		grafitová	1 960,00	47130025					plast
	Prostup pro turbokotel – Česká šablona, Ø 130 mm, 400 × 400 mm, pro sklon střechy 35°–45°	černá	1 627,00	47130068	1 ks	–	1 ks	0,5	laminát
	Ventilační prostup – Česká šablona, HV, Ø 160 mm, 400 × 400 mm	černá	3 410,00	47030063	1 ks	–	1 ks	1,3	plast
		červená	3 410,00	47030064					
		grafitová	3 410,00	47030062					
		hnědá	3 410,00	47030242					
		šedá	3 410,00	47030061					
	Ventilační prostup fólií Ø 100 mm, 10–75 cm ²	bílá	196,00	47030060	1 ks	–	1 ks	0,15	plast
	Ventilační prostup SL – Česká šablona, Ø 110 mm, 400 × 400 mm	černá	2 310,00	47130042	1 ks	–	1 ks	1,2	plast
		červená	2 310,00	47130043					
		grafitová	2 310,00	47130041					
		hnědá	2 310,00	47130044					
		šedá	2 310,00	47130040					
	Ventilační prostup SL – obdélník, Ø 110 mm, 600 × 300 mm	černá	2 310,00	47130016	1 ks	–	1 ks	1,2	plast
		červená	2 310,00	47130017					
		grafitová	2 310,00	47130015					
	Pružná ventil. hadice pro skládanou krytinu		1 006,00	47030007	1 ks	–	1 ks	1	plast
	Ventilační prostup, HV, Ø 160 mm obdélník, Ø 160 × 600 × 300 mm	černá	3 410,00	47130032	1 ks	–	1 ks	1,5	plast
		červená	3 410,00	47130033					
		grafitová	3 410,00	47130031					
	Větrací hlavice LG 200 – Česká šablona kapacita 200 cm ² /ks, 400 × 400 mm	červená	1 858,00	47130058	1 ks	–	1 ks	1,2	plast
		hnědá	1 858,00	47130059					
		šedá	1 858,00	47130055					
		černá	1 858,00	47130057					
		grafitová	1 858,00	47130056					
	Větrací hlavice LG 200 – obdélník kapacita 200 cm ² /ks, 600 × 300 mm	černá	1 858,00	47130029	1 ks	–	1 ks	1,2	plast
		grafitová	1 858,00	47130028					

Název výrobku		Barva	Kč bez DPH/ks	Objednací kód	Jednotka	Spotřeba (ks/m ²)	Balení	Hmotnost (kg/bal)	Materiál
	Větrací hlavice Oriko – Česká šablona kapacita 100 cm ² /ks, 400 × 400 mm	červená	1 216,00	47130064	1 ks	–	1 ks	1,5	vlákno-cement
		hnědá	1 216,00	47130065					
		šedá	1 216,00	47130061					
		černá	1 216,00	47130063					
		grafitová	1 216,00	47130062					
	Větrací hlavice Oriko – obdélník kapacita 100 cm ² /ks, 600 × 300 mm	červená	1 216,00	47130037	1 ks	–	1 ks	1,8	vlákno-cement
		černá	1 216,00	47130036					
		grafitová	1 216,00	47130035					
	Větrací hlavice Oriko - Rhombus šablona kapacita 100 cm ² /ks, 400 × 440 mm	černá	1 404,00	47190210	1 ks	–	1 ks	2,2	vlákno-cement
		grafitová	1 404,00	47190268					
		šedá	1 404,00	47190331					
	Větrací hlavice Oriko, Rhombus 400 × 440 mm, kapacita 100 cm ² /ks, krytí zprava doleva	černá	1 404,00	47190209	1 ks	–	1 ks	2,2	vlákno-cement
		grafitová	1 404,00	47190208					
		hnědá	1 404,00	47190367					
		červená	1 404,00	47190211					
	Výlez na střechu – otvor 600 × 600 mm, pro skládanou střešní krytinu, 900 × 1150 mm	černá	3 933,00	47150012	1 ks	–	1 ks	6,5	
		červená	3 933,00	47150013					
		hliník	3 603,00	47150009					
		hnědá	3 929,00	47150014					
		měď	7 797,00	47150008					
		šedá	3 933,00	47150010					

Větrací hlavice Oriko lze použít také jako kabelový vstup.

OSTATNÍ PŘÍSLUŠENSTVÍ

Název výrobku		Barva	Kč bez DPH/ks	Objednací kód	Jednotka	Spotřeba (ks/m ²)	Balení	Hmotnost (kg/bal)	Material
	Držák mřížové zábrany (součást kompletu)	černá	160,00	47190379	1 ks	0,8	1 ks	1	kov
		červená	160,00	47190386					
		šedá	160,00	47190391					
	Držák pro dřevěnou kulatinu Ø 130 mm	černá	558,00	47190153	1 ks	–	1 ks	1	kov
	Držák pro solární panel (kov)	černá	335,00	47190192	1 ks	–	1 ks	0,7	kov
	Držák pro tyčovou zábranu, Ø 22 mm (součást kompletu), 135 × 30 × 45 mm	černá	172,00	47190378	1 ks	–	1 ks	0,6	kov
		červená	172,00	47190387					
		šedá	179,00	47190418					
	Koncovka pro tyč sněhové zábrany, Ø 25 mm, 50 mm	černá	133,00	47190115	1 ks	–	1 ks	0,1	kov
		šedá	139,00	47190420					
	Lopatka (součást kompletu), 90 × 2,5 × 250 mm	černá	205,00	47190377	1 ks	–	1 ks	–	kov
		červená	205,00	47190393					
	Mřížová zábrana (včetně spojovací svěrky), 2000 × 200 mm	černá	1 681,00	47190147	1 ks	0,5	1 ks	3,3	kov
		červená	1 681,00	47190148					
		pozink.	1 681,00	47190146					
		šedá	1 681,00	47190392					
	Sněhový hák A 400, 400 mm	červená	50,00	47110010	1 ks	–	1 ks	0,1	kov
		grafitová	50,00	47110009					
		hnědá	50,00	47110011					
	Sněhový hák E 520, 520 mm	červená	62,00	47110013	1 ks	–	1 ks	0,1	kov
		grafitová	62,00	47110012					
	Spojka pro tyč sněhové zábrany, Ø 25 mm, 80 mm	černá	160,00	47190145	1 ks	–	1 ks	1,8	kov
		šedá	167,00	47190419					
	Spojka stoupací plošiny, 100 × 300 mm	pozink.	273,00	47190185	1 bal	–	2 ks	0,2	kov
	Stoupací plošina, 800 × 250 mm	černá	1 334,00	47190168	1 ks	1,25	1 ks	4	kov
		červená	1 334,00	47190169					
		pozink.	1 147,00	47190167					
	Stoupací plošina, 1200 × 250 mm	černá	1 908,00	47190179	1 ks	0,8	1 ks	6	kov
		červená	1 908,00	47190180					
		pozink.	1 711,00	47190178					
	Stoupací plošina, 2000 × 250 mm	černá	3 206,00	47190186	1 ks	0,5	1 ks	10	kov
		červená	3 206,00	47190187					
		pozink.	2 574,00	47190184					
	Stupačka, 400 × 240 mm	černá	1 585,00	47190174	1 ks	–	1 ks	2,5	kov
		červená	1 585,00	47190175					
		pozink.	1 392,00	47190173					

Název výrobku		Barva	Kč bez DPH/ks	Objednáací kód	Jednotka	Spotřeba (ks/m ²)	Balení	Hmotnost (kg/bal)	Material
	Tyč sněhové zábrany, Ø 22 mm, 2000 mm	černá	742,00	47190064	1 ks	0,5	1 ks	1,8	kov
		červená	742,00	47190385					
		šedá	772,00	47190417					
	Univerzální držák pro sněhové zábrany (součást kompletu), 196 × 30 × 220 mm	červená	462,00	47190388	1 ks	–	1 ks	0,5	kov
		šedá	462,00	47190390					
		černá	462,00	47190376					
	Vzpěra pro stoupací plošinu, 300 × 250 mm	černá	1 130,00	47190171	1 ks	–	1 ks	2	kov
		červená	1 130,00	47190172					
		pozink.	891,00	47190170					
	Zábradlí ke stoupací plošině – výška zábradlí 1 100 mm, 800 × 250 mm	pozink.	4 514,00	47190188	1 ks	–	sestava	6,44	kov
		černá	5 459,00	47190189					
		červená	5 459,00	47190381					
	Zábradlí ke stoupací plošině – výška zábradlí 1 100 mm, 1200 × 250 mm	pozink.	5 315,00	47190166	1 ks	–	sestava	7,24	kov
		černá	5 604,00	47190165					
		červená	5 604,00	47190383					
	Zábradlí ke stoupací plošině – výška zábradlí 1 100 mm, 2000 × 250 mm	pozink.	5 824,00	47190182	1 ks	–	sestava	8,84	kov
		červená	6 127,00	47190382					

Název výrobku		Barva	Kč bez DPH/ks	Objednáací kód	Jednotka	Spotřeba (ks/m ²)	Balení	Hmotnost (kg/bal)	Materiál
	Česká šablona – univerzální, 400 × 400 mm	černá	950,00	47190205	1 ks	–	1 ks	1,9	kov
		červená	950,00	47190206					
		grafitová	950,00	47190204					
		šedá	950,00	47190203					
		hnědá	950,00	47190207					
	Držák hromosvodu na latě, 200 – , 130/25 mm	pozink.	91,00	47190156	1 ks	–	1 ks	0,4	kov
	Držák solárních panelů – Anglický obd., Dánský obd., 590 × 250 mm B17, nerez A2	nebarvený	566,00	48261851	1 ks	–	1 ks	0,4	nerez. ocel
	Držák solárních panelů – Česká šablona, Rhombus, 390 × 250 mm B17, nerez A2	nebarvený	566,00	48261850	1 ks	–	1 ks	0,4	nerez. ocel
	Distanční podložka pro držák solárních panelů	mm	12,00	47190422	1 ks	–	1 ks	–	plast
	Těsnicí páska pro držák solárních panelů		11,00	47190421	1 ks	–	1 ks	–	plast
	Kombinovaný vrut M12 × 300 mm	mm	371,00	48261848	1 ks	–	1 ks	0,19	nerez. ocel
	Obdélník – univerzální, 600 × 300 mm	černá	1 027,00	47190199	1 ks	–	1 ks	2,3	kov
		červená	1 027,00	47190200					
		grafitová	1 027,00	47190198					
	Ochranný pás proti ptákům, 80 mm, role 5 m	černá	259,00	47190190	1 bal	–	1 ks	20	plast
	Opravná barva, 0,8 l/1 kg	černá	551,00	47250064	1 ks	–	1 ks	1	akrylát
		grafitová	551,00	47250117					
		červená	551,00	47250061					
		hnědá	551,00	47250062					
		šedá	551,00	47250060					
	Rhombus – univerzální, 400 × 440 mm	černá	1 069,00	47130074	1 ks	–	1 ks	2	kov
		červená	1 027,00	47130081					
		grafitová	1 027,00	47130102					
	Rhombus šablona – univerzální, 400 × 440 mm	černá	1 027,00	47130082	1 ks	–	1 ks	2	kov
		červená	1 027,00	47130109					
		grafitová	1 027,00	47130089					
		šedá	1 027,00	47130105					
	Nůžky na krytinu MAT COUP s děrovačem		4 772,00	47130076	1 ks	–	1 ks	–	ocel

ROZMĚRY SKLÁDANÉ KRYTINY

Česká šablona – Betternit | Horal

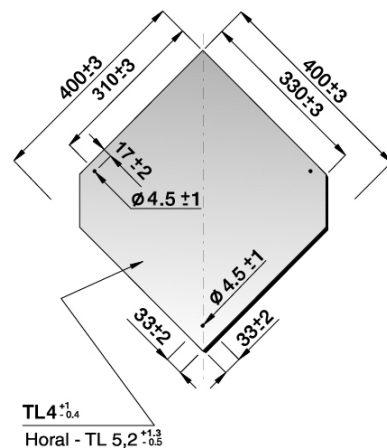

Anglický obdélník – Betternit

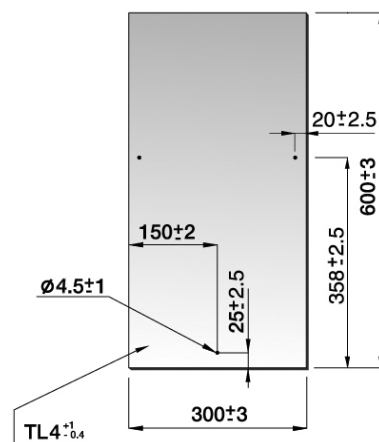

Dánský obdélník – Betternit | Horal

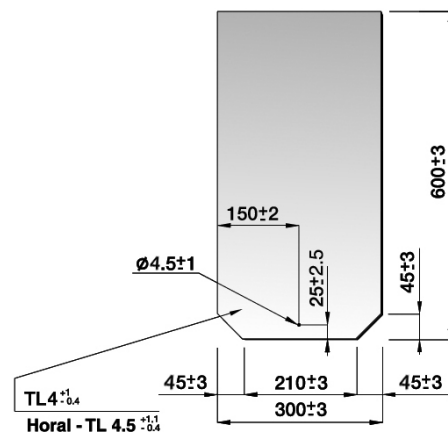

Bravan – Dominant

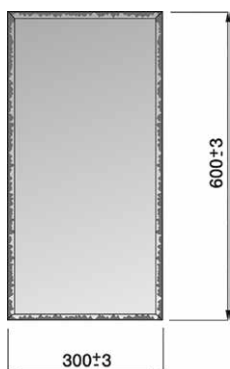

Rhombus – Betternit

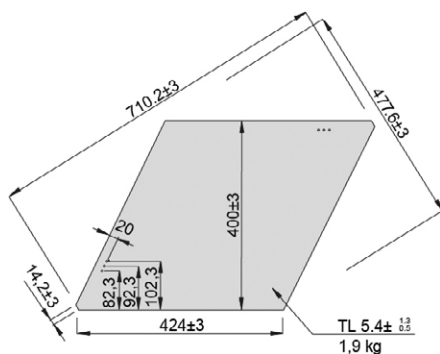

Rhombus šablona – Betternit

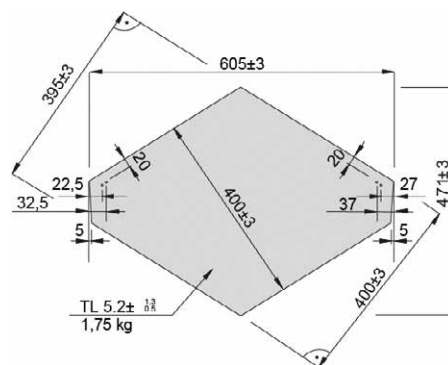

VLNITÁ KRYTINA

A5 (W177-5.5)



přírodní šedá



černá



mokka



cihlová



červená

A6 (W177-6)

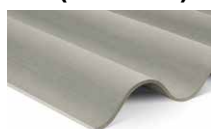

přírodní šedá

A6,5 (W177-6.5)



přírodní šedá



černá



mokka



cihlová



červená

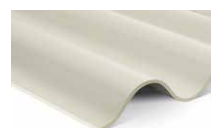

pastelově šedá

B7 (W172-7)



černá



mokka



cihlová



grafitová

B8 (W130-8)



přírodní šedá



černá



mokka



cihlová



červená

Technické údaje

VIÁKNOCEMENTOVÉ DESKY

Základní deska: Na bázi šedé.

Povrchová úprava: Neprůhledná.

KOTVENÍ

Viditelné na dřevěné nebo ocelové konstrukci:

Šrouby s lakovanou hlavou.

Podrobné informace naleznete v „Montážním návodu“.

Další informace:



	od sklonu střechy
Vlnitá krytina A5 (W177-5.5)	10°
Vlnitá krytina A6 (W177-6)	14°
Vlnitá krytina A6,5 (W177-6.5)	10°
Vlnitá krytina B7 (W172-7)	14°
Vlnitá krytina B8 (W130-8)	10°

* Zvýšený požadavek na těsnost podstřešního prostoru.

Vysvětlivky

RC – ochrana proti propadnutí

CO-HO – s otvory a rohy

FS – plný formát





PCO – naznačené seříznutí rohu

Název produktu		Barva	Kč bez DPH/ks	Objednáací kód	Spotřeba (ks/m ²)	Hmotnost (kg/ks)	Balení (ks/pal)	Hmotnost (kg/pal)
	Vlnitá krytina A5 (W177-5.5) – RC D 1250 × 918 mm, 2 PCO TR BL	cihlová	556,00	41300110	1,09	16,64	65	1 081,60
		černá	556,00	41300109				
		červená	610,00	41300270				
		mokka	556,00	41300112				
		přírodní šedá	448,00	41300107				
	Vlnitá krytina A5 (W177-5.5) – RC D 2500 × 918 mm, 2 PCO TR BL	cihlová	1 113,00	41300146	0,49	32,28	65	2 098,20
		černá	1 113,00	41300145				
		červená	1 217,00	41300271				
		mokka	1 113,00	41300148				
		přírodní šedá	892,00	41300143				
	Vlnitá krytina A6 (W177-6) – RC 1180 × 1025 mm, 2 CO 4 HO	přírodní šedá	487,00	41310011	1,06	16,01	65	1 040,65
	Vlnitá krytina A6 (W177-6) – RC 1180 × 1025 mm, FS	přírodní šedá	487,00	41310012	1,06	16,01	65	1 040,65
	Vlnitá krytina A6,5 (W177-6.5) – RC D 1250 × 1095 × 6,5 mm, 2 PCO TR BL	cihlová	667,00	41320262	0,9	18,07	65	1 174,55
		černá	667,00	41320261				
		červená	667,00	41320415				
		mokka	667,00	41320264				
pastelově šedá		667,00	41320260					
Vlnitá krytina A6,5 (W177-6.5) – RC D 2500 × 1095 × 6,5 mm, 2 PCO TR BL	cihlová	1 335,00	41320298	0,41	36,14	65	2 349,10	
	černá	1 335,00	41320297					
	červená	1 335,00	41320337					
	mokka	1 335,00	41320300					
	pastelově šedá	1 335,00	41320296					
přírodní šedá	1 090,00	41320295						
	Vlnitá krytina B7 (W172-7) – 2 CO 4 HO, s otvory a rohy, 570 × 1100x × 6 mm	cihlová	318,00	41200005	2,13	8,41	200	1 682,00
		černá	318,00	41200000				
		grafitová	348,00	41200001				
		mokka	318,00	41200002				
	Vlnitá krytina B7 (W172-7) – FS, 570 × 1100 × 6 mm	cihlová	308,00	41200010	2,13	8,41	200	1 682,00
		černá	308,00	41200006				
		grafitová	348,00	41200007				
		mokka	308,00	41200008				
	Vlnitá krytina B8 (W130-8) – FS, 1250 × 1020 × 6 mm	cihlová	579,00	41000011	0,78	14,94	80	1 195,20
		černá	579,00	41000007				
		červená	630,00	41000010				
		mokka	579,00	41000008				
	Vlnitá krytina B8 (W130-8) – FS, 2500 × 1020 × 6 mm	přírodní šedá	465,00	41000009	0,47	29,87	80	2 389,60
		cihlová	1 155,00	41000093				
		černá	1 155,00	41000089				
		červená	1 259,00	41000092				
mokka	1 155,00	41000090						
přírodní šedá	929,00	41000091						

HŘEBENOVÉ DOPLŇKY

Název výrobku		Barva	Kč bez DPH/ks	Objednací kód	Jednotka	Spotřeba (ks/m ²)	Balení	Hmotnost (kg/bal)	Materiál
	Držák hřebenové latě, 30 mm	pozink.	47,00	47190007	1 ks	–	1 ks	0,1	pozink
	Hřebenáč kónický velký (pro vlnitou krytinu), 480 × 230 mm	cihlová	226,00	46040010	1 bal	2,5	15 ks	1,3	vlákno-cement
		černá	226,00	46040009	1 bal				
		červená	226,00	46040011	1 bal				
		mokka	226,00	46040013	1 bal				
		přírodní šedá	195,00	46040007	1 bal				
	Hřebenový úhelník 15°, 1200 × 300 mm	cihlová	777,00	46000029	1 ks	0,9	1 ks	7,42	vlákno-cement
		černá	777,00	46000026	1 ks				
		červená	777,00	46000031	1 ks				
		mokka	777,00	46000035	1 ks				
		pastelově šedá	777,00	46000024	1 ks				
		přírodní šedá	648,00	46000022	1 ks				
	Hřebenový úhelník 20°, 1200 × 300 mm	cihlová	777,00	46000049	1 ks	0,9	1 ks	7,42	vlákno-cement
		černá	777,00	46000047	1 ks				
		červená	777,00	46000051	1 ks				
		mokka	777,00	46000055	1 ks				
		pastelově šedá	777,00	46000045	1 ks				
		přírodní šedá	648,00	46000043	1 ks				
	Hřebenový úhelník 25°, 1200 × 300 mm	cihlový	777,00	46000069	1 ks	0,9	1 ks	7,42	vlákno-cement
		černá	777,00	46000067	1 ks				
		červená	777,00	46000071	1 ks				
		mokka	777,00	46000075	1 ks				
		přírodní šedá	777,00	46000063	1 ks				
	Hřebenový úhelník 30°, 1200 × 300 mm	cihlová	777,00	46000089	1 ks	0,9	1 ks	7,42	vlákno-cement
		černá	777,00	46000087	1 ks				
		červená	777,00	46000091	1 ks				
		mokka	777,00	46000095	1 ks				
		přírodní šedá	648,00	46000083	1 ks				
	Hřebenový úhelník 35°, 1200 × 300 mm	antracit	777,00	46000120	1 ks	0,9	1 ks	7,42	vlákno-cement
		cihlová	777,00	46000109	1 ks				
červená		777,00	46000111	1 ks					
mokka		777,00	46000115	1 ks					
přírodní šedá		648,00	46000103	1 ks					
Hřebenový úhelník 45°, 1200 × 300 mm	cihlová	777,00	46000147	1 ks	0,9	1 ks	7,42	vlákno-cement	
	černá	777,00	46000145	1 ks					
	červená	777,00	46000149	1 ks					
	mokka	777,00	46000153	1 ks					
	přírodní šedá	648,00	46000141	1 ks					

Název výrobku		Barva	Kč bez DPH/ks	Objednáací kód	Jednotka	Spotřeba (ks/m ²)	Balení	Hmotnost (kg/bal)	Materiál
	Párový hřebenáč rovný, 1100 × 350 mm	cihlová	1 477,00	46020106	1 ks	1	1 ks	12,7	vlákno-cement
		černá	1 477,00	46020084	1 ks				
		červená	1 477,00	46020107	1 ks				
		mokka	1 477,00	46020108	1 ks				
		pastelově šedá	1 477,00	46020083	1 ks				
		přírodní šedá	1 162,00	46020105	1 ks				
		mokka	580,00	47090217	1 ks				
	Párový hřebenáč vlnitý – A5,5, 918 × 320 mm	cihlová	1 204,00	46020064	1 ks	1,15	1 ks	8,92	vlákno-cement
		černá	1 204,00	46020063	1 ks				
		červená	1 204,00	46020065	1 ks				
		mokka	1 204,00	46020066	1 ks				
		přírodní šedá	1 008,00	46020062	1 ks				
	Párový hřebenáč vlnitý – A6,5, 1095 × 320 × 320 mm	cihlová	1 444,00	46020070	1 ks	0,95	1 ks	10,63	vlákno-cement
		černá	1 444,00	46020069	1 ks				
		mokka	1 444,00	46020073	1 ks				
		pastelově šedá	1 444,00	46020068	1 ks				
		přírodní šedá	1 210,00	46020067	1 ks				
	Příchytky hřebenáče, 19 × 155 mm, 50 ks	mokka	1 075,00	47090262	1 bal	–	50 ks	3,5	hliník
	Příložka ke zdivu pro krytinu – A5, levá 120°, 918 × 300 × 150 mm	černá	1 013,00	46200102	1 ks	1,01	1 ks	5,4	vlákno-cement
		mokka	1 013,00	46200127	1 ks				
		přírodní šedá	774,00	46200008	1 ks				
	Příložka ke zdivu pro krytinu – A5, pravá 120°, 918 × 300 × 150 mm	cihlová	1 013,00	46200011	1 ks	1,01	1 ks	5,4	vlákno-cement
		černá	1 013,00	46200010	1 ks				
		červená	1 013,00	46200070	1 ks				
		mokka	1 013,00	46200075	1 ks				
		přírodní šedá	774,00	46200009	1 ks				
	Příložka ke zdivu pro krytinu – A6,5, levá 110°, 1095 × 300 × 300 mm	cihlová	1 079,00	46200034	1 ks	0,91	1 ks	6,48	vlákno-cement
		černá	1 079,00	46200033	1 ks				
	Příložka ke zdivu pro krytinu – A6,5, pravá 110°, 1 095 × 300 × 200 mm	mokka	1 079,00	46200006	1 ks	0,91	1 ks	6,48	vlákno-cement
		přírodní šedá	932,00	46200002	1 ks				
		černá	1 079,00	46200041	1 ks				
	Příložka univerzální – A5, 330 × 110 mm	cihlová	563,00	47090240	1 ks	–	1 ks	2,5	kov
		černá	563,00	47090219	1 ks				
		mokka	563,00	47090241	1 ks				
		šedá	563,00	47090218	1 ks				
	Příložka univerzální – B8, 330 × 80 mm	cihlová	580,00	47090236	1 ks	–	1 ks	2,5	kov
		černá	580,00	47090215	1 ks				
		červená	580,00	47090216	1 ks				
		mokka	580,00	47090217	1 ks				



Název výrobku		Barva	Kč bez DPH/ks	Objednací kód	Jednotka	Spotřeba (ks/m ²)	Balení	Hmotnost (kg/bal)	Materiál
	Rozbočovací hřebenáč, 400 × 400 mm	černá	731,00	47100007	1 ks	-	1 ks	0,4	laminát
		červená	731,00	47100008	1 ks				
		grafitová	731,00	47100006	1 ks				
		hnědá	731,00	47100009	1 ks				
		šedá	731,00	47100005	1 ks				
	Těsnicí prvek pro hřebenový úhelník a párový hřebenáč rovný, 890 × 55 mm	černá	124,00	47060140	1 ks	1,12	60 ks	6	plast
	Těsnicí prvek pro hřebenový úhelník a párový hřebenáč rovný, 920 × 35 mm	černá	111,00	47060116	1 ks	1,09	60 ks	6	plast
	Úhelník štítový, 2500 × 300 × 300 mm	cihlová	1 840,00	46400113	1 ks	0,42	1 ks	14	vláknocement
		černá	1 840,00	46400111	1 ks				
		červená	1 840,00	46400114	1 ks				
		mokka	1 840,00	46400116	1 ks				
		pastelově šedá	1 840,00	46400110	1 ks				
		přírodní šedá	1 469,00	46400109	1 ks				
	Ukončení hřebenáče, 480 × 170 × 230 mm	cihlová	662,00	47100020	1 ks	-	1 ks	0,25	laminát
		přírodní šedá	662,00	47100027	1 ks				
	Větrací pás pod hřebenáče, 200 × 70 × 1000 mm	cihlová	372,00	47090208	1 ks	1	20 ks	14	plast
		černá	372,00	47090207	1 ks				
		mokka	372,00	47090209	1 ks				

SPOJOVACÍ MATERIÁL

Název výrobku		Batva	Kč bez DPH/ks	Objednáací kó	Jednotka	Spotřeba (ks/m ²)	Balení	Hmotnost (kg/bal)	Materiál
	Hák, IPE 100/60 × 190 mm	pozink.	3 862,00	47010004	1 bal	–	100 ks	7,3	ocel
	Hák, IPE 120/65 × 210 mm	pozink.	4 242,00	47010006	1 bal	–	100 ks	8	ocel
	Hák, IPE 140/75 × 230 mm	pozink.	4 772,00	47010007	1 bal	–	100 ks	9	ocel
	Hák, IPE 80/50 × 170 mm	pozink.	3 182,00	47010005	1 bal	–	100 ks	6	ocel
	Plastová čepička a podložka, A5, B8	černá	1 476,00	47050225	1 bal	–	100 ks	0,3	plast
	Plechová podložka s EPDM podložkou, A5, B8	pozink.	2 260,00	47050226	1 bal	–	100 ks	1,1	pozink., ocel, EPDM
	Samošroubový vrt do oceli, Ø 5,0 × 115 mm	nebarvený	2 551,00	47050178	1 bal	–	100 ks	2,5	pozink
	Vrt do dřeva 5,65 × 110 mm, A5	nebarvený	763,00	47050083	1 ks	–	100 ks	2,1	pozink
	Vrt do dřeva 5,65 × 90 mm, B8	šedá	763,00	47050100	1 ks	–	100 ks	2,1	pozink
	Vrt do dřeva samošroubový, Ø 6,4 × 110 mm, A5	cihlová	2 080,00	47050197	1 ks	–	100 ks	2,5	pozink
		černá	2 080,00	47050196	1 ks				
		červená	2 080,00	47050198	1 ks				
		mokka	2 080,00	47050200	1 ks				
		šedá	1 807,00	47050194	1 ks				
	Vrt do dřeva samošroubový, Ø 6,4 × 130 mm, WF, B8	cihlová	2 080,00	47050207	1 ks	–	100 ks	2,5	pozink
		černá	2 080,00	47050206	1 ks				
		červená	2 080,00	47050208	1 ks				
		mokka	2 080,00	47050210	1 ks				
		šedá	1 801,00	47050204	1 ks				
	Čepička – součást krycího kompletu, 100 ks	cihlová	508,00	47050216	1 bal	–	100 ks	0,6	plast, hliník, EPDM
		černá	508,00	47050215	1 bal				
		červená	508,00	47050217	1 bal				
		mokka	508,00	47050218	1 bal				
		šedá	508,00	47050214	1 bal				
	Hliníková podložka – součást krycího kompletu	šedá	378,00	47050220	1 bal	–	100 ks	0,6	plast, hliník, EPDM
	Gumová podložka – součást krycího kompletu	černá	378,00	47050219	1 bal	–	100 ks	0,6	plast, hliník, EPDM

ODVĚTRÁVÁNÍ STŘECHY A PROSTUPY

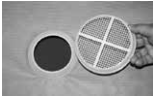
Název výrobku		Barva	Kč bez DPH/ks	Objednáací kód	Jednotka	Spotřeba (ks/m ²)	Balení	Hmotnost (kg/bal)	Material	
	Anténní prostup AZ 16 A5 (W177–5.5), 550 × 450 mm, plast	cihlová	1 960,00	47030118	1 ks	-	1 ks	3,45	plast	
		černá	1 960,00	47030300	1 ks					
		mokka	1 960,00	47030120	1 ks					
		šedá	1 960,00	47030117	1 ks					
	Anténní prostup AZ 16 B8 (W130–8), 550 × 450 mm, plast	mokka	1 960,00	47030303	1 ks	-	1 ks	3,45	plast	
		šedá	1 960,00	47030301	1 ks					
Anténní prostup AZ 16 B8 (W130–8), plast	cihlová	1 960,00	47030095	1 ks	-	1 ks	3,45	plast		
	černá	1 960,00	47030094	1 ks						
	Prostupová hlavice – A5, zaslepený otvor Ø 350 mm, 670 × 600 mm (*)	šedá	2 663,00	47030176	1 ks	-	1 ks	2,4	laminát	
	Prostupová hlavice – B8, zaslepený otvor Ø 350 mm, 670 × 600 mm (*)	červená	2 663,00	47030101	1 ks	-	1 ks	2,4	laminát	
	Prostupová hlavice kulatá – A5, průchozí otvor Ø 130 mm, 670 × 600 mm (*)	mokka	3 059,00	47030250	1 ks	-	1 ks	2,3	laminát	
		šedá	3 059,00	47030290	1 ks					
		černá	3 059,00	47030222	1 ks					
	Prostupová hlavice kulatá – A5, průchozí otvor Ø 160 mm, 670 × 600 mm (*)	cihlová	3 059,00	47030111	1 ks	-	1 ks	2,3	laminát	
		Prostupová hlavice kulatá – A5, průchozí otvor Ø 250 mm, 670 × 600 mm (*)	cihlová	3 059,00	47030251	1 ks	-	1 ks	2,3	laminát
			mokka	3 059,00	47030221	1 ks				
	černá	3 059,00	47030216	1 ks						
	Prostupová hlavice kulatá – A5, zaslepený otvor Ø 350 mm, 670 × 600 mm (*)	černá	2 663,00	47030245	1 ks	-	1 ks	2,3	laminát	
	Prostupová hlavice kulatá – B8, průchozí otvor Ø 160 mm, 670 × 600 mm (*)	červená	3 059,00	47030084	1 ks	-	1 ks	2,3	laminát	
		šedá	3 059,00	47030220	1 ks					
		černá	3 059,00	47030083	1 ks					
	Prostupová hlavice kulatá – B8, průchozí otvor Ø 250 mm, 670 × 600 mm (*)	černá	3 059,00	47030092	1 ks	-	1 ks	2,3	laminát	
červená		3 059,00	47030093	1 ks						
Prostupová hlavice kulatá – B8, průchozí otvor Ø 160 mm, 670 × 600 mm (*)	mokka	3 059,00	47030085	1 ks	-	1 ks	2,3	laminát		
	Prostupová hlavice obdélníková – A5, zaslepený otvor 500 × 300 mm, 930 × 600 mm (*)	cihlová	3 057,00	47030121	1 ks	-	1 ks	2,5	laminát	
		černá	3 057,00	47030219	1 ks					
	Prostupová hlavice obdélníková – B8, zaslepený otvor 500 × 300 mm, 930 × 600 mm (*)	cihlová	3 054,00	47030248	1 ks	-	1 ks	2,5	laminát	
		mokka	3 057,00	47030249	1 ks					
šedá	3 057,00	47030218	1 ks							
	Prostupová hlavice velká – A5, zaslepený otvor Ø 520 mm, 920 × 1250 mm (*)	šedá	7 419,00	47030177	1 ks	-	1 ks	5,7	laminát	

Název výrobku	Barva	Kč bez DPH/ks	Objednací kód	Jednotka	Spotřeba (ks/m ²)	Balení	Hmotnost (kg/bal)	Material	
 Ventilační prostup fólií Ø 100 mm, 10–75 m ²	bílá	196,00	47030060	1 ks	–	1 ks	0,15	plast	
	Ventilační prostup SL – A5, Ø 110 mm, 550 × 450 mm (*)	cihlová	3 976,00	47030185	1 ks	–	1 ks	0,7	plast
		černá	3 976,00	47030252	1 ks				
		červená	3 976,00	47030108	1 ks				
		mokka	3 976,00	47030109	1 ks				
		šedá	3 976,00	47030105	1 ks				
	Ventilační prostup SL – B8, Ø 110 mm, 550 × 450 mm (*)	cihlová	3 976,00	47030182	1 ks	–	1 ks	0,7	plast
		černá	3 976,00	47030181	1 ks				
		červená	3 976,00	47030078	1 ks				
		mokka	3 976,00	47030079	1 ks				
		šedá	3 976,00	47030180	1 ks				
	Větrací hlavice LG 200 – A5, kapacita 200 cm ² /ks, 550 × 450 mm (*)	cihlová	1 858,00	47030114	1 ks	–	1 ks	1,2	plast
		černá	1 858,00	47030113	1 ks				
		červená	1 858,00	47030115	1 ks				
		mokka	1 858,00	47030116	1 ks				
		šedá	1 858,00	47030112	1 ks				
	Větrací hlavice LG 200 – B8, kapacita 200 cm ² /ks, 550 × 450 mm (*)	cihlová	1 858,00	47030191	1 ks	–	1 ks	1,2	plast
		černá	1 858,00	47030086	1 ks				
		mokka	1 858,00	47030089	1 ks				

(*) dostupné pouze na vyžádání

OSTATNÍ PŘÍSLUŠENSTVÍ

Název výrobku	Barva	Kč bez DPH/ks	Objednáací kó	Jednotka	Spotřeba (ks/m ²)	Balení	Hmotnost (kg/bal)	Materiál	
	cihlová	768,00	47090238	1 ks	-	1 ks	0,5	kov	
	černá	768,00	47090237	1 ks					
	červená	799,00	47000213	1 ks					
	mokka	768,00	47090239	1 ks					
	pozink.	799,00	47000196	1 ks					
	Držák pro tyčovou zábranu – A5, 250 × 110 mm	černá	788,00	47090213					1 ks
Držák pro tyčovou zábranu – B8, 250 × 80 mm	červená	788,00	47090214	1 ks	-	1 ks	0,5	kov	
	mokka	788,00	47090243	1 ks					
	černá	133,00	47190115	1 ks	-	1 ks	0,1	kov	
	šedá	139,00	47190420	1 ks					
	černá	160,00	47190145	1 ks	-	1 ks	0,15	kov	
	šedá	167,00	47190419	1 ks					
	pozink.	273,00	47190185	1 bal	-	2 ks	0,2	kov	
	černá	1 334,00	47190168	1 ks	1,25	1 ks	4	kov	
	červená	1 334,00	47190169	1 ks					
	pozink.	1 147,00	47190167	1 ks					
	Stoupací plošina, 1200 × 250 mm	černá	1 908,00	47190179	1 ks	0,8	1 ks	6	kov
		červená	1 908,00	47190180	1 ks				
		pozink.	1 711,00	47190178	1 ks				
	Stoupací plošina, 2000 × 250 mm	černá	3 206,00	47190186	1 ks	0,5	1 ks	10	kov
		červená	3 206,00	47190187	1 ks				
		pozink.	2 574,00	47190184	1 ks				
	černá	1 585,00	47190174	1 ks	-	1 ks	2,5	kov	
	červená	1 585,00	47190175	1 ks					
	pozink.	1 392,00	47190173	1 ks					
	černá	742,00	47190064	1 ks	0,5	1 ks	1,8	kov	
	červená	742,00	47190385	1 ks					
	šedá	772,00	47190417	1 ks					
	červená	462,00	47190388	1 ks	-	1 ks	0,5	kov	
	šedá	462,00	47190390	1 ks					
	černá	462,00	47190376	1 ks					
	černá	1 130,00	47190171	1 ks	-	1 ks	2	kov	
	červená	1 130,00	47190172	1 ks					
	pozink.	891,00	47190170	1 ks					

Název výrobku		Barva	Kč bez DPH/ks	Objednáací kód	Jednotka	Spotřeba (ks/m ²)	Balení	Hmotnost (kg/bal)	Materiál
	Zábradlí ke stoupací plošině – výška zábradlí 1 100 mm, 800 × 250 mm	pozink.	4 514,00	47190188	1 ks	–	sestava	6,44	kov
		černá	5 459,00	47190189	1 ks				
		červená	5 459,00	47190381	1 ks				
	Zábradlí ke stoupací plošině – výška zábradlí 1 100 mm, 1200 × 250 mm	pozink.	5 315,00	47190166	1 ks	–	sestava	7,24	kov
		černá	5 604,00	47190165	1 ks				
		červená	5 604,00	47190383	1 ks				
	Zábradlí ke stoupací plošině – výška zábradlí 1 100 mm, 2000 × 250 mm	pozink.	5 824,00	47190182	1 ks	–	sestava	8,84	kov
		červená	6 127,00	47190382	1 ks				

Název výrobku		Barva	Kč bez DPH/ks	Objednací kód	Jednotka	Spotřeba (ks/m ²)	Balení	Hmotnost (kg/bal)	Materiál
	Držák pro solární panel	černá	335,00	47190192	1 ks	–	1 ks	0,7	kov
	Okapová zábrana, 1000 × 60 mm	černá	47,00	47000214	1 bal	–	200 ks	16	plast
	Profilová zábrana okapová – A5, 880 mm	černá	102,00	47060143	1 bal	–	50 ks	4	plast
	Profilová zábrana okapová – B8, 900 mm	černá	102,00	47060118	1 bal	–	50 ks	4	plast
	Prostupová tvarovka k solárnímu panelu A5 (W177–5.5), 500 × 500 mm (*)	cihlová	998,00	47090242	1 ks	–	1 ks	0,9	
	Prosvětlovací vlna – A5 (W177–5.5), 1250 × 920 mm	PVC	597,00	47070047	1 ks	–	1 ks	1,4	PVC
	Prosvětlovací vlna – A5 (W177–5.5), 2500 × 920 mm	PVC	1 208,00	47070051	1 ks	–	1 ks	2,8	PVC
	Prosvětlovací vlna – A6,5 (W177–6.5), 1250 × 1097 mm	PVC	708,00	47070083	1 ks	–	1 ks	1,5	PVC
	Prosvětlovací vlna – A6,5 (W177–6.5), 2500 × 1097 mm	PVC	1 463,00	47070086	1 ks	–	1 ks	3	PVC
	Rozpěrka k prosvětlovací vlně – A5 (W177–5.5), 55 mm	bílá	29,00	47070045	1 ks	–	1 ks	0,03	plast
	Samolepicí těsnicí páska, 4,5 × 9 mm	m	267,00	47060152	1 bal	–	40 rolí	3,5	plast
	Těsnicí pás (klín) úžlabí, 70 × 1000 mm	pěna	83,00	47090212	1 ks	1	1 ks	1,7	plast

(*) dostupné pouze na vyžádání

ROZMĚRY A PROFILY VLNITÉ KRYTINY

A5 (W177-5.5)

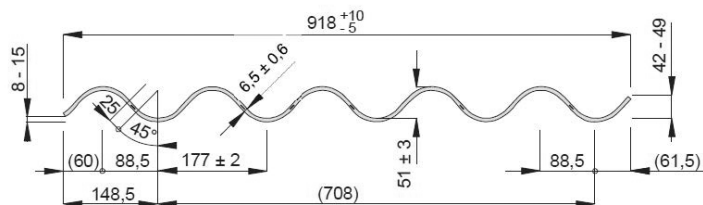

A6 (W177-6)

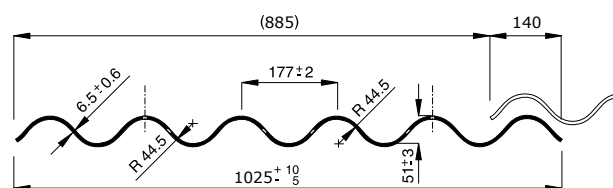

A6,5 (W177-6.5)

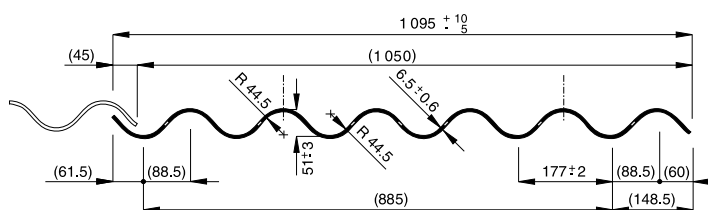

B7 (W172-7)

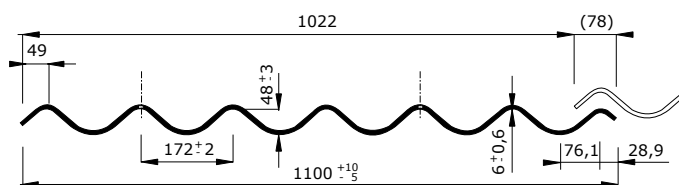

B8 (W130-8)

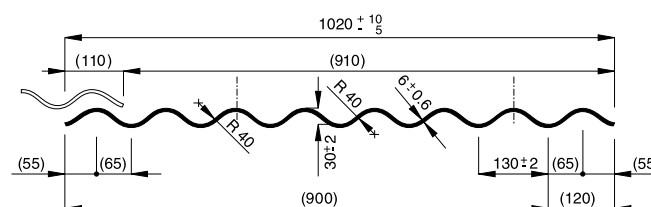

PROFILOVANÁ KRYTINA

Structa



Coral 1020



Amber 2030



Grey 6515



Anthracite 6512



Black 6650

Structa 2CO 2HO



Coral 1020



Amber 2030



Grey 6515



Anthracite 6512



Black 6650

Technické údaje

Vláknocementové desky

Základní deska: Na bázi šedé.

Povrchová úprava: Neprůhledná.

Sklon střechy

Lze použít od sklonu 7°.

Kotvení

Viditelné na dřevěné konstrukci:

Šrouby s lakovanou hlavou.

Podrobné informace naleznete
v „Montážním návodu“.



Vysvětlivky

CO-HO – s otvory a rohy

FS – plný formát

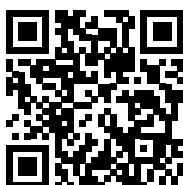
Další informace:



Název produktu		Barva	Kč bez DPH/ks	Objednací kód	Spotřeba (ks/m ²)	Hmotnost (kg/ks)	Balení (ks/pal)	Hmotnost (kg/pal)
	Swisspearl Structa, 1175 × 625 mm, FS	Black 6650	487,00	41400012	2	11,6	100	1 160,00
		Anthracite 6512	487,00	41400013				
		Grey 6515	487,00	41400014				
		Amber 2030	487,00	41400015				
		Coral 1020	487,00	41400016				
	Swisspearl Structa, 1175 × 625 mm, 2CO 2HO	Black 6650	487,00	41400017	2	11,4	100	1 140,00
		Anthracite 6512	487,00	41400018				
		Grey 6515	487,00	41400019				
		Amber 2030	487,00	41400020				
		Coral 1020	487,00	41400021				

ROZMĚRY PROFILOVANÉ KRYTINY

STRUCTA FS

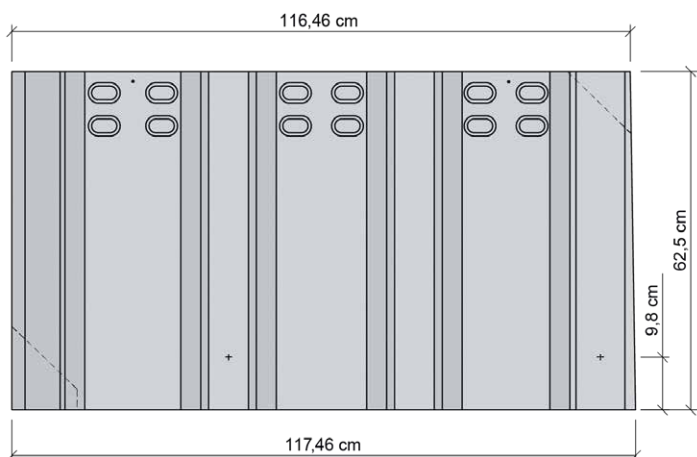

STRUCTA 2CO HO

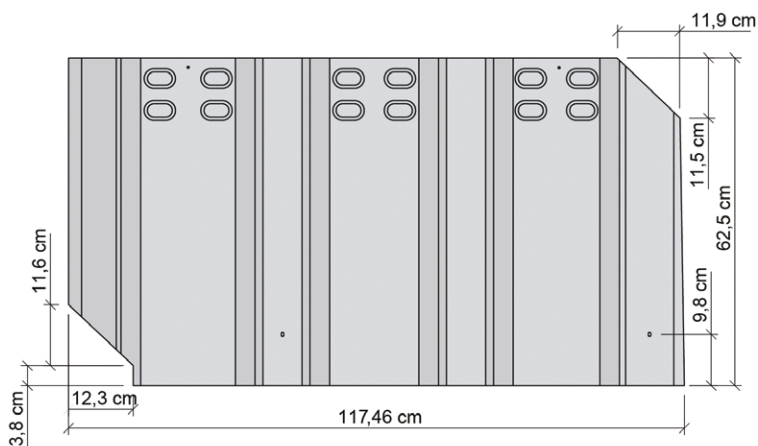







HŘEBENOVÉ DOPLŇKY





Název výrobku		Barva	Jednotka	Kč bez DPH/ks	Objednáací kód	Spotřeba (ks/m ²)	Balení	Hmotnost (kg/bal)	Materiál
	Držák hřebenové latě, 30 mm	pozink.	1 ks	47,00	47190007	–	1 ks	0,1	pozink
	Hřebenový lem, levý	Amber 2030	1 ks	1 836,00	46100075	0,96	1 ks	3,95	vláknocement
		Anthracite 6512	1 ks	1 836,00	46100073				
		Black 6650	1 ks	1 836,00	46100072				
		Coral 1020	1 ks	1 836,00	46100076				
		Grey 6515	1 ks	1 836,00	46100074				
	Hřebenový pás, ventilační, 390 mm, role 5 m	antracit	1 ks	1 836,00	47060169	–	1 ks	2,1	0
		červená	1 ks	1 836,00	47060171				
		hnědá	1 ks	1 836,00	47060170				
	Kónický hřebenáč, 620 mm	Amber 2030	1 ks	459,00	47000292	1,8	1 ks	2,8	vláknocement
		Anthracite 6512	1 ks	459,00	47000290				
		Black 6650	1 ks	459,00	47000289				
		Coral 1020	1 ks	459,00	47000293				
		Grey 6515	1 ks	459,00	47000291				
	Kónický hřebenáč, rozbočovací	Amber 2030	1 ks	1 186,00	46500120	–	1 ks	1,2	vláknocement
		Anthracite 6512	1 ks	1 186,00	46500118				
		Black 6650	1 ks	1 186,00	46500117				
		Coral 1020	1 ks	1 186,00	46500121				
		Grey 6515	1 ks	1 186,00	46500119				
	Kónický hřebenáč, startovací, 620 mm	Amber 2030	1 ks	918,00	47000297	–	1 ks	3	vláknocement
		Anthracite 6512	1 ks	918,00	47000295				
		Black 6650	1 ks	918,00	47000294				
		Coral 1020	1 ks	918,00	47000298				
		Grey 6515	1 ks	918,00	47000296				
	Kónický hřebenáč, ukončovací, 620 mm	Amber 2030	1 ks	918,00	47000302	–	1 ks	3	vláknocement
		Anthracite 6512	1 ks	918,00	47000300				
		Black 6650	1 ks	918,00	47000299				
		Coral 1020	1 ks	918,00	47000303				
		Grey 6515	1 ks	918,00	47000301				
	Příložka ke zdivu	Amber 2030	1 ks	1 339,00	46200121	0,96	1 ks	3,15	vláknocement
		Anthracite 6512	1 ks	1 339,00	46200119				
		Black 6650	1 ks	1 339,00	46200118				
		Coral 1020	1 ks	1 339,00	46200122				
		Grey 6515	1 ks	1 339,00	46200120				
	Startovací profil s okapovým lemem, pozink.	Anthracite 6512	1 ks	650,00	47201272	0,96	1 ks	–	pozink
	Štítový lem ukončovací, levý, 704 × 161 mm	Amber 2030	1 ks	1 875,00	46400388	–	1 ks	2,62	vláknocement
		Anthracite 6512	1 ks	1 875,00	46400442				
		Black 6650	1 ks	1 875,00	46400392				
		Coral 1020	1 ks	1 875,00	46400386				
		Grey 6515	1 ks	1 875,00	46400390				

Název výrobku		Barva	Jednotka	Kč bez DPH/ks	Objednáací kód	Spotřeba (ks/m ²)	Balení	Hmotnost (kg/bal)	Materiál
	Štítový lem ukončovací, pravý, 704x161 mm	Amber 2030	1 ks	1 875,00	46400387	-	1 ks	2,62	vláknocement
		Anthracite 6512	1 ks	1 875,00	46400443				
		Black 6650	1 ks	1 875,00	46400391				
		Coral 1020	1 ks	1 875,00	46400385				
		Grey 6515	1 ks	1 875,00	46400389				
	Štítový lem, levý	Amber 2030	1 ks	459,00	46400423	2	1 ks	2,2	vláknocement
		Anthracite 6512	1 ks	459,00	46400421				
		Black 6650	1 ks	459,00	46400420				
		Coral 1020	1 ks	459,00	46400424				
		Grey 6515	1 ks	459,00	46400422				
	Štítový lem, pravý	Amber 2030	1 ks	459,00	46400428	2	1 ks	2,2	vláknocement
		Anthracite 6512	1 ks	459,00	46400426				
		Black 6650	1 ks	459,00	46400425				
		Coral 1020	1 ks	459,00	46400429				
		Grey 6515	1 ks	459,00	46400427				
	Štítový lem, startovací, levý, 640 mm	Amber 2030	1 ks	803,00	46400433	-	1 ks	2,62	vláknocement
		Anthracite 6512	1 ks	803,00	46400431				
		Black 6650	1 ks	803,00	46400430				
		Coral 1020	1 ks	803,00	46400434				
		Grey 6515	1 ks	803,00	46400432				
	Štítový lem, startovací, pravý, 640 mm	Amber 2030	1 ks	803,00	46400438	-	1 ks	2,62	vláknocement
		Anthracite 6512	1 ks	803,00	46400436				
		Black 6650	1 ks	803,00	46400435				
		Coral 1020	1 ks	803,00	46400439				
		Grey 6515	1 ks	803,00	46400437				

SPOJOVACÍ MATERIÁL



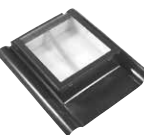



Název výrobku	Barva	Jednotka	Kč bez DPH/ks	Objednávací kód	Spotřeba (ks/m ²)	Balení	Hmotnost (kg/bal)	Materiál
 Hřebíky do krytiny dlouhé – Horal, Ø 9 × Ø 3, 37 mm, pozink.	pozink.	1 bal	606,00	47120008	–	1 398 ks	3	pozink
 Kombinovaný vrut pro solární systém M10 × 200	nerez	1 ks	5 738,00	47050276	–	1 ks	0,12	nerez
 Vrut do dřeva pro kónický hřebenač, samořezný, 5,0 × 115 mm, nerez	Amber 2030	1 ks	2 372,00	47050273	–	100 ks	1	nerez
	Anthracite 6512	1 ks	2 372,00	47050271				
	Black 6650	1 ks	2 372,00	47050270				
	Coral 1020	1 ks	2 372,00	47050274				
	Grey 6515	1 ks	2 372,00	47050272				
 Vrut do dřeva pro prosvětlovací krytinu, 6,0 × 100 mm	nerez	1 ks	4 055,00	47050264	–	50 ks	1,5	nerez
 Vrut do dřeva, samořezný, 6,5 × 113 mm, nerez	Amber 2030	1 ks	2 449,00	47050268	4	100 ks	3	nerez
	Anthracite 6512	1 ks	2 449,00	47050266				
	Black 6650	1 ks	2 449,00	47050265				
	Coral 1020	1 ks	2 449,00	47050269				
	Grey 6515	1 ks	2 449,00	47050267				
 Vrut do dřeva pro sněhovou zábranu 8,0 × 130 mm 100 ks	pozink	1 ks	4 591,00	47050275	–	100 ks	3	pozink

ODVĚTRÁVÁNÍ STŘECHY A PROSTUPY

Název výrobku	Barva	Jednotka	Kč bez DPH/ks	Objednáací kód	Spotřeba (ks/m ²)	Balení	Hmotnost (kg/bal)	Materiál
 <p>Anténní prostop, 425 × 625 mm</p>	Amber 2030	1 ks	7 613,00	47030316	-	1 ks	0,85	plast
	Anthracite 6512	1 ks	7 613,00	47030314				
	Black 6650	1 ks	7 613,00	47030313				
	Coral 1020	1 ks	7 613,00	47030317				
	Grey 6515	1 ks	7 613,00	47030315				
 <p>Flexibilní hadice pro ventilační prostop, Ø 100 mm</p>	mm, šedá	1 ks	1 072,00	47030323	-	1 ks	0,9	plast
 <p>Střešní okno, 775 × 625 mm</p>	Amber 2030	1 ks	6 886,00	47040031	-	1 ks	9	sklo
	Anthracite 6512	1 ks	6 886,00	47040029				
	Black 6650	1 ks	6 886,00	47040028				
	Coral 1020	1 ks	6 886,00	47040032				
	Grey 6515	1 ks	6 886,00	47040030				
 <p>Ventilační prostop fólií Ø × 100 mm, 10–75 m²</p>	bílá	1 ks	196,00	47030060	-	1 ks	0,15	plast
 <p>Ventilační prostop, Alu, 425 × 625 mm</p>	Amber 2030	1 ks	7 613,00	47030321	-	1 ks	2,25	plast
	Anthracite 6512	1 ks	7 613,00	47030319				
	Black 6650	1 ks	7 613,00	47030318				
	Coral 1020	1 ks	7 613,00	47030322				
	Grey 6515	1 ks	7 613,00	47030320				
 <p>Větrací hlavice, Alu, 425 × 625 mm</p>	Amber 2030	1 ks	2 143,00	47130113	-	1 ks	0,7	plast
	Anthracite 6512	1 ks	2 143,00	47130111				
	Black 6650	1 ks	2 143,00	47130110				
	Coral 1020	1 ks	2 143,00	47130114				
	Grey 6515	1 ks	2 143,00	47130112				
 <p>Větrací mřížka pod hřebenáče, Alu</p>	1250 mm	1 ks	574,00	47090276	0,82	1 ks	0,25	hliník

OSTATNÍ PŘÍSLUŠENSTVÍ

Název výrobku		Barva	Jednotka	Kč bez DPH/ks	Objednací kód	Spotřeba (ks/m ²)	Balení	Hmotnost (kg/bal)	Material
	Koncovka pro tyč sněhové zábrany, Ø 25 mm, 50 mm	černá	1 ks	13,00	47190115	-	1 ks	0,1	kov
		šedá	1 ks	139,00	47190420				
	Sněhová zábrana, pozink.	Amber 2030	1 ks	765,00	47190397	0,96	1 ks	1,6	pozink
		Anthracite 6512	1 ks	765,00	47190395				
		Black 6650	1 ks	765,00	47190394				
		Coral 1020	1 ks	765,00	47190398				
		Grey 6515	1 ks	765,00	47190396				
	Spojka pro tyč sněhové zábrany, Ø 25 mm, 80 mm	černá	1 ks	160,00	47190145	-	1 ks	0,15	kov
		šedá	1 ks	167,00	47190419				
	Spojka stoupací plošiny, 100 × 300 mm	pozink.	1 bal	273,00	47190185	-	2 ks	0,2	kov
	Stoupací plošina, 800 × 250 mm	černá	1 ks	1 334,00	47190168	1,25	1 ks	4	kov
		červená	1 ks	1 334,00	47190169				
		pozink.	1 ks	1 147,00	47190167				
	Stoupací plošina, 1200 × 250 mm	černá	1 ks	1 908,00	47190179	0,8	1 ks	6	kov
		červená	1 ks	1 908,00	47190180				
		pozink.	1 ks	1 711,00	47190178				
	Stoupací plošina, 2000 × 250 mm	černá	1 ks	3 206,00	47190186	0,5	1 ks	10	kov
		červená	1 ks	3 206,00	47190187				
		pozink.	1 ks	2 574,00	47190184				
	Stupačka, 400 × 240 mm	černá	1 ks	1 585,00	47190174	-	1 ks	2,5	kov
		červená	1 ks	1 585,00	47190175				
		pozink.	1 ks	1 392,00	47190173				
	Tyč sněhové zábrany, Ø 22 mm, 2000 mm	černá	1 ks	742,00	47190064	0,5	1 ks	1,8	kov
		červená	1 ks	742,00	47190385				
		šedá	1 ks	772,00	47190417				
	Univerzální držák pro sněhové zábrany (součást kompletu)	červená	1 ks	462,00	47190388	-	1 ks	0,5	kov
		šedá	1 ks	462,00	47190390				
		černá	1 ks	462,00	47190376				
	Vzpěra pro stoupací plošinu, 300 × 250 mm	černá	1 ks	1 130,00	47190171	-	1 ks	2	kov
		červená	1 ks	1 130,00	47190172				
		pozink.	1 ks	891,00	47190170				

Název výrobku		Barva	Jednotka	Kč bez DPH/ks	Objednávací kód	Spotřeba (ks/m ²)	Balení	Hmotnost (kg/bal)	Material
	Zábradlí ke stoupací plošině – výška zábradlí 1 100 mm, 800 × 250 mm	pozink.	1 ks	4 514,00	47190188	–	sestava	6,44	kov
		černá	1 ks	5 459,00	47190189				
		červená	1 ks	5 459,00	47190381				
	Zábradlí ke stoupací plošině – výška zábradlí 1 100 mm, 1200 × 250 mm	pozink.	1 ks	5 315,00	47190166	–	sestava	7,24	kov
		černá	1 ks	5 604,00	47190165				
		červená	1 ks	5 604,00	47190383				
Zábradlí ke stoupací plošině – výška zábradlí 1 100 mm, 2000 × 250 mm	pozink.	1 ks	5 824,00	47190182	–	sestava	8,84	kov	
	červená	1 ks	6 127,00	47190382					
	Bezpečnostní hák pro pohyb na střeše		1 ks	1 798,00	47060173	–	1 ks	1,3	pozink
	Držák pro solární panel (kov)	černá	1 ks	335,00	47190192	–	1 ks	0,7	kov
	Okapový lem 105°, 123 mm	Amber 2030	1 ks	612,00	46300105	0,96	1 ks	2,6	vlákno-cement
		Anthracite 6512	1 ks	612,00	46300121				
		Black 6650	1 ks	612,00	46300106				
		Coral 1020	1 ks	612,00	46300104				
		Grey 6515	1 ks	612,00	46300103				
	Prosvětlovací tvarovka	–	1 ks	803,00	47070122	2	1 ks	1,65	plast
	Těsnicí páska 2–5 × 18 mm, samolepicí, role 20 m	červená	1 ks	382,00	47090275	–	1 ks	0,44	plast
	Univerzální pěnové těsnění, samolepicí	–	1 ks	211,00	47060172	0,5	1 ks	0,1	plast
	Vrták Ø 14 mm pro kombinovaný vrut M10 × 200 mm	ocel	1 ks	1 530,00	47290175	–	1 ks	0,1	ocel

OBCHODNÍ PODMÍNKY PRO PRODEJ VÝROBKŮ

Swisspearl Česká republika a.s.

Preambule

1. Tyto „Obchodní podmínky pro prodej výrobků prodáváných společností Swisspearl Česká republika a.s.“ (dále jen „Obchodní podmínky“) upravují práva a povinnosti společnosti Swisspearl Česká republika a.s., se sídlem Lidická 302, 266 01 Beroun – Závodí, IČ: 18600247 (dále jen „Prodávající“) a jejího smluvního partnera, kupujícího (dále jen „Kupující“) při dodávkách a odběru vláknocementových výrobků a doplňků a příslušenství k vláknocementovým výrobkům prodáváných Prodávajícím v rámci jeho podnikatelské činnosti (dále jen „Zboží“).
2. Obchodní podmínky upravují práva a povinnosti Prodávajícího a Kupujícího vyplývající pro smluvní strany z kupních smluv uzavřených mezi Prodávajícím a Kupujícím ohledně dodávek Zboží (dále jen „Kupní smlouvy“ nebo též „Kupní smlouva“) včetně způsobu a podmínek uzavírání Kupních smluv. Obchodní podmínky tvoří ve smyslu ustan. § 1751 zákona č. 89/2012 Sb., občanského zákoníku, v platném znění (dále jen „OZ“) nedílnou součást každé Kupní smlouvy, jakož i rámcové kupní smlouvy o dodávkách Zboží (dále jen „Rámcová kupní smlouva“), byla-li mezi Prodávajícím a Kupujícím Rámcová kupní smlouva uzavřena.
3. Odchylná ujednání Prodávajícího a Kupujícího obsažená v Kupní smlouvě nebo Rámcové kupní smlouvě mají přednost před těmi ustanoveními Obchodních podmínek, která jsou s nimi v rozporu.
4. Výrazy „dodat“ a „dodání“ použité v Obchodních podmínkách v jakémkoliv tvaru mají stejný význam jako výrazy „odevzdat“ a „odevzdání“ ve smyslu ustan. § 2079 a násl. OZ.

Článek I

Objednávka, uzavření Kupní smlouvy

1. Kupní smlouvy na jednotlivé dodávky Zboží jsou mezi Prodávajícím a Kupujícím uzavírány na základě písemných objednávek Kupujícího (dále jen „Objednávky“ nebo též „Objednávka“) doručených Prodávajícím na oddělení expedice.
2. Objednávka musí obsahovat tyto údaje:
 - obchodní firmu a adresu sídla nebo jméno a příjmení a adresu sídla Kupujícího,
 - jméno osoby oprávněně jménem Kupujícího jednat, včetně telefonického a e-mailového spojení,
 - IČ, DIČ, bankovní spojení a číslo účtu Kupujícího,
 - název popř. objednávací číslo Zboží podle platného ceníku Prodávajícího včetně barvy a množství objednaného Zboží,
 - požadovanou dobu dodání, způsob zajištění dopravy,
 - číslo Objednávky a datum vystavení Objednávky.
3. Kupní smlouva je uzavřena a nabývá účinnosti okamžikem doručení písemného potvrzení Prodávajícího Kupujícím o tom, že Objednávku přijímá. Prodávající a Kupující vylučují aplikaci ustan. § 1740 odst. 3 OZ pro případ každé odpovědi Kupujícího určené Prodávajícím, reagující na nabídku Prodávajícího a obsahující jakékoli dodatky či odchylky od nabídky Prodávajícího.
4. Dodá-li Prodávající Kupujícím Zboží v souladu s Objednávkou bez předchozího vyznění o přijetí či odmítnutí Objednávky, platí, že Prodávající Objednávku přijal a Kupní smlouva je uzavřena v okamžiku dodání Zboží Kupujícím. V případě, že Objednávka a/nebo její potvrzení (přijetí) nebude odpovídat formálním požadavkům Obchodních podmínek (např. nebude dodržena písemná forma a/nebo bude chybět některá náležitost dle odst. 2. tohoto článku), z Objednávky však bude zřejmé, jaké Zboží Kupující požaduje, a Prodávající Kupujícím Zboží dodá, platí, že Kupní smlouva je uzavřena v okamžiku dodání Zboží Kupujícím.
5. Prodávající neodpovídá za případné škody vzniklé v důsledku chybných údajů uvedených Kupujícím v Objednávce.

Článek II

Předmět dodávek, jakost

1. Předmětem dodávek je Zboží, jehož sortiment je uveden v aktuálních cenících Prodávajícího, které je Prodávající oprávněn podle svého uvážení jednostranně měnit.
2. Vláknocementové výrobky jsou vyráběny a dodávány v jakosti podle ČSN EN 492 a ČSN EN 494 a ČSN EN 12467.

Článek III

Ceny Zboží, rabaty

1. Prodávající dodává Zboží za ceny určené ceníkem Prodávajícího platným v době dodání Zboží Kupujícím. Ceny Zboží nezahnují DPH. Cena Zboží je určena výše uvedeným způsobem i v případě, že Objednávka kupní

cenu Zboží neobsahuje. Ustanovení odst. 3. a 4. tohoto článku tím nejsou dotčena.

2. Ceny Zboží zahrnují balení a naložení Zboží na dopravní prostředek určený k přepravě Zboží pro Kupujícího.
3. Prodávající může poskytnout Kupujícím rabaty ve výši a za podmínek Prodávajícím určených. Podmínky a výše rabatů mohou být rovněž mezi Prodávajícím a Kupujícím sjednány v Kupní smlouvě, Rámcové kupní smlouvě nebo jiných smluvních ujednáních (např. v rabatovém listu).
4. Prodávající poskytne Kupujícím slevu ve výši 2 % z ceny Zboží určené ceníkem Prodávajícího v případě uhrazení kupní ceny Zboží předem podle článku IV odst. 1. písm. a) Obchodních podmínek.

Článek IV

Platební podmínky

1. Kupující je povinen zaplatit Prodávajícím kupní cenu Zboží takto:
 - a) Platba před dodáním Zboží (platba předem)
Kupující je povinen zaplatit Prodávajícím celou kupní cenu Zboží před dodáním Zboží do data splatnosti uvedeného v zálohové faktuře Prodávajícího, nestanoví-li tyto Obchodní podmínky nebo není-li písemně mezi Prodávajícím a Kupujícím dohodnuto jinak. Kupující je povinen při odběru Zboží prokázat řádné zaplacení Kupní ceny (např. výpisem z účtu). Před řádným zaplacením kupní ceny není Prodávající povinen Zboží Kupujícím dodat.
 - b) Platba po dodání Zboží
Uzavřel-li Prodávající s Kupujícím Rámcovou kupní smlouvu, je Kupující povinen zaplatit Prodávajícím kupní cenu Zboží podle Kupní smlouvy na základě faktury vystavené Prodávajícím při nebo po dodání Zboží, jejíž splatnost je 14 dnů ode dne vystavení, není-li Rámcovou kupní smlouvou stanoveno jinak. V případě prodlení Kupujícího se zaplacením kupní ceny Zboží je Kupující povinen zaplatit Prodávajícím smluvní pokutu ve výši 0,05 % z dlužné částky za každý den prodlení; současně je Kupující povinen při každé další dodávce Zboží zaplatit Prodávajícím kupní cenu Zboží předem podle odst. 1. písm. a) tohoto článku.
2. V případě dodávek Zboží vyráběného pro Kupujícího na zakázku je Kupující povinen zaplatit Prodávajícím zálohy ve výši a termínech sjednaných mezi Prodávajícím a Kupujícím.
3. Povinnost Kupujícího zaplatit kupní cenu Zboží se považuje za řádně a včas splněnou dnem připsání celé částky kupní ceny ve lhůtě splatnosti na bankovní účet Prodávajícího nebo zaplacením celé částky kupní ceny Zboží Prodávajícím ve lhůtě splatnosti v hotovosti.
4. Výskyt jakékoliv vady Zboží ani uplatnění jakéhokoliv práva Kupujícího z vadného plnění nezbuývají Kupujícího povinnosti zaplatit celou kupní cenu Zboží ve stanovené lhůtě splatnosti.
5. V případě prodlení Kupujícího se zaplacením kupní ceny Zboží je Prodávající oprávněn pozastavit Kupujícím další dodávky Zboží bez ohledu na termín dodání sjednaný v Kupní smlouvě nebo Kupních smlouvách, a to až do doby úplného splnění veškerých splatných dluhů Kupujícího vůči Prodávajícím.

Článek V

Dodací a přepravní podmínky

1. Prodávající splní svou povinnost dodat Kupujícím Zboží v okamžiku, kdy
 - a) Kupujícím nebo Kupujícím určené osobě umožní nakládat se Zbožím v sídle Prodávajícího popř. v místě výrobního závodu Prodávajícího, v němž bylo Zboží vyrobeno, nebo
 - b) předáním a naložením Zboží prvním dopravci k přepravě pro Kupujícího nebo pro Kupujícím určenou osobu, bylo-li dohodnuto zajištění přepravy Zboží a odeslání Zboží Prodávajícím Kupujícím nebo Kupujícím určené osobě.
2. Přeprava Zboží je provedena vždy na náklad a nebezpečí Kupujícího, bez ohledu na to, zda je zajišťována Prodávajícím nebo Kupujícím, není-li dohodnuto jinak. Je-li dohodnuto zajištění přepravy Zboží Prodávajícím, je Kupující povinen zaplatit Prodávajícím (ve lhůtě splatnosti kupní ceny Zboží), cenu přepravy, není-li dohodnuto jinak. Je-li kupní cena Zboží splatná před dodáním Zboží (čl. IV odst. 1. písm. a) Obchodních podmínek), není Prodávající povinen dodat Kupujícím Zboží před zaplacením ceny přepravy.
3. Nakládku Zboží zajišťuje na své náklady Prodávající, vyložení Zboží zajišťuje na své náklady Kupující.
4. Prodávající je povinen Zboží předat dopravci (popř. řidiči) zajištěnému Kupujícím k přepravě Zboží pro Kupujícího nebo pro Kupujícím určenou osobu

pouze po předložení písemného pověření (zmocnění) dopravce (řidiče) uděleného Kupujícím k převzetí Zboží.

5. V případě, že Kupující nepřevzme Zboží, jehož kupní cenu uhradil způsobem podle článku IV odst. 1 písm. a) Obchodních podmínek, nejpozději do 7 (sedmi) dnů ode dne jeho dodání, je povinen po uplynutí této lhůty zaplatit Prodávajícímu za každý další den skladovací poplatek ve výši 0,05 % z kupní ceny Zboží až do doby převzetí Zboží nebo zrušení Kupní smlouvy podle článku X odst. 1 písm. b) Obchodních podmínek. Prodávající je oprávněn zdržovat Zboží do řádného a úplného zaplacení skladovacího poplatku. V případě odstoupení od Kupní smlouvy je Prodávající oprávněn započíst skladovací poplatek proti pohledávce Kupujícího na vrácení uhrazené kupní ceny Zboží.

Článek VI

Skladování a manipulace

1. Kupující bere na vědomí, že Zboží je nutné skladovat na paletách nebo v bednách uložených na tvrdém, rovném podkladě a nevystavené přímému povětrnostnímu vlivu.
2. Kupující je povinen užívat a manipulovat se Zbožím v souladu s běžně používanými postupy ve stavebnictví, jakož i v souladu s vlastnostmi a technickými charakteristikami Zboží a montážními návody a doporučeními Prodávajícího pro užívání, skladování a instalaci Zboží.
3. Kupující nemá práva z vadného plnění, jedná-li se o vadu Zboží vzniklou užíváním, skladováním, manipulací nebo instalací Zboží v rozporu s ustanoveními tohoto článku.

Článek VII

Nabytí vlastnického práva a přechod nebezpečí škody na Zboží

1. Kupující nabyvá vlastnické právo ke Zboží teprve úplným zaplacením kupní ceny Zboží a veškerých nákladů souvisejících s dodávkou Zboží. Uhradil-li Kupující veškeré náklady a kupní cenu Zboží před dodáním Zboží podle článku IV odst. 1 písm. a) Obchodních podmínek, nabyvá vlastnické právo ke Zboží, jakmile je mu dodané Zboží předáno.
2. Nebezpečí škody na Zboží přechází na Kupujícího v okamžiku dodání Zboží.

Článek VIII

Balení

1. Prodávající dodává Zboží na nevratných dřevěných paletách nebo v bednách, které jsou kryty ochrannou fólií proti působení povětrnostních vlivů (během přepravy, překládky atd.).
2. Zboží, které nebylo vyrobeno Prodávajícím (např. doplňky a příslušenství dodávané k výrobkům Prodávajícího), je baleno v obalech dodavatelů nebo je dodáváno volně.
3. Prodávající a Kupující mohou nad rámec Obchodních podmínek sjednat způsob a podmínky zpětného nákupu použitelných palet a beden.

Článek IX

Práva z vadného plnění, záruka, reklamac

1. Zboží je vadné, pokud jakost Zboží neodpovídá technickým normám uvedeným v článku II odst. 2. Obchodních podmínek nebo pokud Zboží nebylo dodáno v ujednaném množství nebo provedení. Kupující však nemá práva z vadného plnění, jedná-li se o vady Zboží, z důvodu kterých byla Kupujícímu poskytnuta sleva z kupní ceny.
2. Právo Kupujícího z vadného plnění zakládá vada Zboží, kterou má Zboží v okamžiku, kdy přechází nebezpečí škody na Zboží na Kupujícího.
3. Prodávající poskytuje na vláknocementové výrobky dodávané Prodávajícím záruku konečným uživatelům Zboží v rozsahu a za podmínek uvedených v „Záručním prohlášení společnosti Swisspearl Česká republika a.s.“ (dále jen „Záruční prohlášení“), s výjimkou výrobků ze záruky vyloučených, zařazených Prodávajícím do zvláštní kategorie „Flexi“ a uvedených v ceníku Prodávajícího. Uplatňování práv z titulu vad, na které se vztahuje Záruční prohlášení, se řídí ustanoveními Záručního prohlášení. Bez ohledu na jakoukoli formu prezentace či uvedení záruky či záruční doby (např. na obalu, v reklamě, na internetových stránkách) může Kupující uplatňovat práva ze Záručního prohlášení pouze, je-li konečným uživatelem ve smyslu Záručního prohlášení a jsou-li splněny všechny další podmínky pro uplatňování práv ze záruky stanovené Záručním prohlášením.
4. Pro uplatňování práv Kupujícího z titulu vad Zboží (reklamac) platí následující podmínky:
 - a) Vady zjevné (tj. vady Zboží, které lze odhalit při vynaložení odborné péče při převzetí Zboží) je Kupující povinen oznámit Prodávajícímu při převzetí Zboží, přebírá-li Kupující od Prodávajícího Zboží osobně či prostřednictvím svého zástupce nebo Kupujícím zajištěného dopravce nebo přebírá-li od Prodávajícího Zboží Kupujícím určená osoba. Pokud se dodání Zboží uskutečňuje předáním Zboží dopravci nebo jiné osobě zajištěné Prodávajícím k přepravě Zboží pro Kupujícího nebo pro Kupujícím určenou osobu, je Kupující povinen oznámit Prodávajícímu vady Zboží bez zbytečného odkladu, nejpozději však do 7 (sedmi) dnů ode dne převzetí Zboží Kupujícím nebo Kupujícím určenou osobou od dopravce nebo jiné osoby zajištěné Prodávajícím.

- b) Ostatní vady (tj. vady skryté) je Kupující povinen oznámit Prodávajícímu nejpozději do 3 (tří) dnů ode dne, kdy vady zjistil nebo kdy mohly být zjištěny při vynaložení odborné péče, nejpozději však do dvou let ode dne dodání Zboží nebo do konce záruční doby (byla-li na Zboží poskytnuta Kupujícímu záruka).

5. Kupující je povinen všechny vady Zboží oznámit Prodávajícímu písemně ve lhůtách podle odst. 4. tohoto článku. Kupující je povinen v oznámení o vadách Zboží uvést název a typ popř. objednáci číslo vadného Zboží, počet kusů vadného Zboží a popis vady nebo určení, jakým způsobem se vada projevuje. Kupující je povinen k oznámení o vadách Zboží přiložit kopii faktury, kterou Prodávající Kupujícímu vyúčtoval dodávku vadného Zboží. V případě, že oznámení o vadách Zboží nebude mít všechny náležitosti uvedené shora v tomto ustanovení, platí, že Kupující Prodávajícímu vady neoznámil.
6. Nedodržení lhůt uvedených v odst. 4 tohoto článku pro oznámení vad Zboží má za následek zánik práv Kupujícího z vadného plnění.
7. Kupující je povinen uložit a uchovávat vadné Zboží odděleně do vyřízení reklamac. Prodávající si vyhrazuje právo před rozhodnutím o způsobu vyřízení reklamac prohlédnout vadné Zboží reklamované Kupujícím.
8. Nároky (práva) Kupujícího z jakýchkoli vad Zboží, za které Prodávající odpovídá, budou vždy s vyloučením jiných práv Kupujícího z vadného plnění odst. OZ vypořádány tak, že Prodávající podle své volby dodá Kupujícímu náhradní (nové) Zboží za Zboží vadné nebo chybějící Zboží nebo poskytne Kupujícímu slevu z kupní ceny, nebude-li mezi Prodávajícím a Kupujícím písemně dohodnuto jinak.
9. Kupující nemá práva z vadného plnění, jedná-li se o vadu Zboží, které bylo bez předchozího písemného souhlasu Prodávajícího přepracováno nebo jinak upraveno.

Článek X

Odstoupení od Kupní smlouvy, vyšší moc, náhrada škody

1. Prodávající je oprávněn na základě písemného oznámení od Kupní smlouvy odstoupit, a to z následujících důvodů:
 - a) Kupující bude v prodlení se zaplacením kupní ceny Zboží nebo jakýchkoli nákladů souvisejících s dodávkou Zboží (př. ceny přepravy), nebo
 - b) Kupující nepřevzme Zboží, jehož kupní cenu uhradil způsobem podle článku IV odst. 1 písm. a) Obchodních podmínek, nejpozději do 7 (sedmi) dnů ode dne dodání Zboží, nebo
 - c) na straně Prodávajícího se vyskytne překážka znemožňující Prodávajícímu dodat Kupujícímu ve sjednané lhůtě Zboží, jehož kupní cenu Kupující zaplatil Prodávajícímu předem podle článku IV odst. 1 písm. a) Obchodních podmínek nebo ohledně něhož Prodávajícím poskytl zálohu na kupní cenu Zboží, a mezi Prodávajícím a Kupujícím nebude sjednána náhradní lhůta k dodání Zboží, nebo
 - d) bude zahájeno insolvenční řízení, v němž bude vydáno rozhodnutí o úpadku Kupujícího nebo v němž bude insolvenční návrh zamítnut pro nedostatek majetku Kupujícího.
2. Smluvní strany jsou povinny vrátit si vzájemně plnění poskytnutá před zrušením Kupní smlouvy. Strana, která od Kupní smlouvy oprávněně odstoupila, má nárok na úhradu nákladů s tím spojených. Peněžitá plnění se při vrácení neúčtují.
3. Odstoupením od Kupní smlouvy není dotčeno právo na zaplacení smluvní pokuty ani právo na uhrazení skladovacího poplatku podle článku V odst. 5. Obchodních podmínek.
4. Shora uvedenými ustanoveními tohoto článku není dotčeno či omezeno právo Prodávajícího od Kupní smlouvy odstoupit za dalších podmínek stanovených Obchodními podmínkami, Kupní smlouvou nebo Rámcovou kupní smlouvou, popřípadě OZ.
5. Prodávající neodpovídá za částečné či úplné nesplnění povinností z Kupní smlouvy, pokud nesplnění povinností bylo způsobeno nepředvídatelnou a neodvratitelnou událostí, které Prodávající nemohl zabránit.

Článek XI

Zákaz vývozu Zboží

1. Kupující není oprávněn Zboží vyvézt za účelem jeho dalšího prodeje a instalace mimo území České republiky.
2. V případě porušení povinnosti Kupujícího podle tohoto článku je Prodávající oprávněn pozastavit Kupujícímu další dodávky Zboží a odstoupit od Kupní smlouvy i Rámcové kupní smlouvy. Kupující je povinen nahradit Prodávajícímu veškeré škody vzniklé mu porušením povinnosti podle tohoto článku.

Článek XII

Způsob komunikace

1. Veškerá oznámení včetně objednávek Zboží, žádosti nebo jiná sdělení Prodávajícího a Kupujícího budou uskutečněna písemně a budou považována za řádně učiněná, jakmile budou doručena druhé smluvní straně osobně, kurýrní službou, doporučenou poštou nebo faxem na adresu sídla druhé smluvní strany nebo jinou adresu pro účely doručování druhou smluvní stranou písemně sdělenou. Za řádně učiněné oznámení smluvní strany považují i oznámení učiněné elektronickou poštou (e-mailem).

2. Veškerá oznámení Prodávajícího a Kupujícího budou považována za doručena:
 - (i) v den jejich převzetí adresátem v případě doručení osobně nebo kurýrní službou; nebo
 - (ii) v den uvedený na doručence v případě doručení poštou do vlastních rukou; pro účely těchto Obchodních podmínek se za den doručení poštou jakékoli písemnosti jiným způsobem považuje třetí den po prokazatelném odeslání takové písemnosti; nebo
 - (iii) v den uvedený na potvrzení o provedení faxového přenosu v případě doručení faxem; nebo
 - (iv) v den uvedený na potvrzení o přečtení zprávy adresátem nebo potvrzení o doručení zprávy adresátovi v případě doručení elektronickou poštou (e-mailem).

Článek XIIa

Vystavování dokladů v elektronické podobě

1. Prodávající je oprávněn vystavovat veškeré doklady týkající se jakékoli dodávky Zboží (např. potvrzení Objednávky, dodací listy, jakékoli daňové doklady včetně zálohových faktur a dobropisů apod.) v elektronické podobě v případech, kdy Kupující poskytl Prodávajícímu k vystavování dokladů v elektronické podobě souhlas. Toto oprávnění Prodávajícího nezbavuje možnosti vystavit jakýkoliv doklad v písemné podobě.
2. Veškeré doklady vystavené Prodávající v elektronické podobě jsou opatřeny elektronickou značkou založenou na kvalifikovaném systémovém certifikátu podle zákona č. 227/2000 Sb., o elektronickém podpisu, ve znění pozdějších předpisů a jsou Kupujícímu zpřístupněny ve formátu PDF prostřednictvím internetového B2B portálu určeného Prodávající pro distribuci dokladů v elektronické podobě (dále rovněž jako „Internetový portál“).
3. Kupující má přístup k dokladům uloženým na Internetovém portálu prostřednictvím jím určené(y) fyzické(y) osob(y), která(é) byla(y) Kupujícím pověřena(y) k přístupu k dokladům uloženým na Internetovém portálu (dále rovněž jako „Uživatel“ nebo též „Uživatelé“). Uživatel má přístup do Internetového portálu prostřednictvím uživatelského jména a hesla a Internetový portál mu umožňuje prohlížení a stažení (export) dokladů mimo Internetový portál. Identifikace Uživatelů včetně kontaktních údajů a dalších informací týkajících se přístupu k dokladům prostřednictvím Internetového portálu popř. rozsah oprávnění daného jednotlivým Uživatelům jsou obsaženy v protokolu o přístupu na Internetový portál (dále rovněž jako „Protokol“).
4. Veškeré doklady vystavené Prodávající v elektronické podobě podle tohoto článku se považují za doručené Kupujícímu v den jejich uložení do databáze na Internetovém portálu. Prodávající informuje Uživatele Kupujícího o vystavení dokladu a jeho uložení do databáze prostřednictvím e-mailové notifikace. Vzhledem k možnosti zamezení příjmu e-mailových notifikací na straně Kupujícího (Uživatelů) je Kupující povinen prostřednictvím svých Uživatelů zajistit pravidelně (každodenní) sledování stavu databáze na Internetovém portálu a za neplnění této povinnosti nese plnou odpovědnost Kupující. Nedoručení e-mailové notifikace zejména Kupujícího nezbavuje povinnosti zaplatit Prodávajícímu ve stanovené lhůtě splatnosti částku účtovanou mu jakýmkoliv daňovým dokladem (včetně zálohové faktury) vystaveným v elektronické podobě a uloženým do databáze na Internetovém portálu.
5. Kupující je povinen zajistit, aby se všichni Uživatelé, kteří mají oprávnění přístupu k dokladům uloženým na Internetovém portálu, seznámili s podmínkami obsaženými v tomto článku Obchodních podmínek, ve všem práve a povinnosti vyplývajícími z tohoto a případně dalších dokumentů (včetně informací případně umístěných na Internetovém portálu týkajících se jeho funkčnosti a způsobu užívání) a tyto také dodržovali. Kupující nese plnou odpovědnost za veškerou škodu způsobenou mu neplněním povinností Uživatelů a zejména tím, že Uživatelé nebudou pravidelně sledovat stav databáze na Internetovém portálu popř. včas nestáhnou z této databáze jakýkoli doklad určený Kupujícímu.
6. Prodávající si vyhrazuje právo ve výjimečných případech, zejména v případě zásahu vnějších vlivů mimo sféru dispozice Prodávajícího a plánovaných odstávek, přístup na Internetový portál po určitou dobu neumožnit. Prodávající neodpovídá za případné škody vzniklé Kupujícímu v souvislosti s dočasnou nedostupností nebo poruchou Internetového portálu, pokud byl Kupující (nebo jeho Uživatelé) na tuto nedostupnost předem upozorněn nebo nedostupnost či porucha nemá příčinu v jednání Prodávajícího. O dočasnou nedostupnost (odstávkách) je Prodávající oprávněn informovat Kupujícího rovněž prostřednictvím zpráv na Internetovém portálu.
7. Prodávající není odpovědný za prozrazení jakýchkoli bezpečnostních údajů (tj. uživatelské jméno a heslo), ke kterému došlo jinak než jednáním Prodávajícího a bez jeho zavinění, a za případné škody tímto prozrazením Kupujícímu vzniklé. Kupující i všichni Uživatelé jsou povinni dbát o to, aby se žádná třetí osoba neseznámila s bezpečnostními údaji Uživatele nezbytnými k přístupu na Internetový portál. Kupující i Uživatel jsou povinni chránit bezpečnostní údaje před ztrátou, odcizením a zneužitím.
8. Prodávající neodpovídá za funkčnost a dostupnost Internetového portálu, existuje-li nekompatibilita vybavení, softwaru či vada v počítačovém systému Kupujícího (Uživatele) nebo pokud Kupující (Uživatel) nepostupuje

- v souladu s těmito Obchodními podmínkami, Protokolem popř. dalšími dokumenty či instrukcemi ohledně užití Internetového portálu.
9. V případě, že Kupující zjistí jakoukoli překážku znemožňující jemu (resp. kterémukoli jeho Uživateli) přístup na Internetový portál, je povinen o této skutečnosti neprodleně informovat Prodávajícího. Prodávající překážku oznámenou mu Kupujícím prověří a je-li oznámení důvodné (překážka je na straně Prodávajícího), podle možnosti zjedná nápravu. Dojde-li k zablokování přístupu na Internetový portál z důvodu chybně zadaných bezpečnostních údajů a/nebo dojde-li ke ztrátě bezpečnostních údajů, provede Prodávající opatření vedoucí k odblokování (obnovení) přístupu pouze na základě písemné žádosti osoby pověřené Kupujícím k řešení těchto situací (dále rovněž „Odpovědná osoba“); tuto žádost nelze učinit elektronickou poštou (e-mail). Stejným způsobem je Kupující povinen postupovat v případě, bude-li požadovat výmaz (zablokování) jakéhokoli jeho Uživatele a/ nebo jeho nahrazení jiným.
10. Prodávající si vyhrazuje právo provádět jakékoli změny (modifikace) Internetového portálu a jeho technických parametrů. Prodávající je povinen bez zbytečného odkladu Kupujícího informovat o všech takových změnách, které by měly vliv na přístup k dokladům uloženým na Internetovém portálu. Prodávající je rovněž oprávněn změnit jakékoli kontaktní údaje uvedené v Protokolu; o veškerých změnách je Prodávající oprávněn informovat Kupujícího rovněž prostřednictvím zpráv na Internetovém portálu.
11. Kupující je oprávněn změnit jakékoli kontaktní údaje uvedené v Protokolu, je však povinen na takovou změnu bez zbytečného odkladu písemně upozornit Prodávajícího. Tím není dotčeno ustanovení odst. 9. tohoto článku.
12. Odchylná ujednání obsažená v tomto článku Obchodních podmínek mají přednost před ustanoveními článku XII Obchodních podmínek a před dalšími ustanoveními Obchodních podmínek, která jsou s nimi v rozporu.

Článek XIII

Řešení sporů

1. Prodávající a Kupující se pokusí o smírné řešení veškerých sporů vzniklých mezi Prodávajícím a Kupujícím v souvislosti s Kupní smlouvou, Rámcovou kupní smlouvou nebo Záručním prohlášením v dobré víře.
2. Všechny takové spory, jež se smluvními stranám nepodaří vyřešit smírně v přiměřené lhůtě nepřekračující v žádném případě 30 (třicet) dnů, budou s vyloučením pravomoci obecných soudů rozhodovány s konečnou platností v rozhodčím řízení vedeném u Rozhodčího soudu při Hospodářské komoře České republiky a Agrární komoře České republiky 3 (třemi) rozhodci.
3. Každá ze smluvních stran jmenuje 1 (jednoho) rozhodce, kteří pak jmenují předsedu rozhodčího senátu, a to v souladu s podmínkami Řádu Rozhodčího soudu při Hospodářské komoře České republiky a Agrární komoře České republiky. Rozhodčí řízení se bude konat v Praze, v České republice, a bude vedeno v českém jazyce. Nález Rozhodčího soudu bude konečný a vykonatelný. Smluvní strany jsou povinny splnit všechny povinnosti uložené jim v rozhodčím nálezu ve lhůtách v něm uvedených.
4. Prodávající a Kupující se dohodli, že veškerá práva Prodávajícího vůči Kupujícímu na jakékoli peněžité plnění vyplývající z jakékoli Kupní smlouvy nebo Rámcové kupní smlouvy nebo vzniklé na jejich základě se promlčují v promlčecí lhůtě patnácti let, která počíná běžet ode dne, kdy právo mohlo být uplatněno poprvé; tímto ujednáním nejsou dotčeny objektivní promlčecí lhůty stanovené OZ ani ustan. §§ 639 – 644 OZ.
5. Prodávající a Kupující vylučují aplikaci ustan. §§ 1799 a 1800 OZ na jakoukoli Kupní smlouvu a Rámcovou kupní smlouvu pro případ, že by kterákoliv z těchto smluv byla uzavřena adhezním způsobem.
6. Prodávající a Kupující vylučují aplikaci jakýchkoli obchodních zvyklostí na jakýkoli vzájemný právní styk, zejména na závazky vzniklé z jakékoli Kupní smlouvy a Rámcové kupní smlouvy.

Článek XIV

Ochrana informací

1. Kupující je povinen zachovat mlčenlivost o obsahu Kupní smlouvy, Rámcové kupní smlouvy, o veškerých dalších smluvních ujednáních mezi Prodávajícím a Kupujícím, o obsahu jiných podkladů nebo dokumentů předaných nebo zpřístupněných mu Prodávajícím, o veškerých informacích či skutečnostech týkajících se Prodávajícího a o skutečnostech tvořících obchodní tajemství Prodávajícího, s nimiž se seznámil nebo které mu byly jakoukoli formou zpřístupněny v rámci jednání s Prodávajícím nebo plnění smluvních ujednání.
2. Kupující je zejména, nikoliv však výlučně, povinen zachovat mlčenlivost o obsahu technických podkladů, výkresů nebo výpočtů předaných mu Prodávajícím, o skutečnostech týkajících se provozních metod Prodávajícího, pracovních postupů, know-how, obchodních a marketingových plánů a koncepcí, výsledků hospodaření, vztahů s obchodními partnery, smluv, dohod či ujednání s třetími stranami nebo pracovněprávních vztahů (dále jen „Důvěrné informace“). Za důvěrné se nepovažují informace, které se staly obecně známými, aniž by se tak stalo porušením povinnosti mlčenlivosti. Kupující je oprávněn Důvěrné informace použít výhradně pro potřeby plnění smluvních ujednání s Prodávajícím, nikoliv pro potřeby vlastní či pro potřeby třetích osob. Kupující není oprávněn Důvěrné informace předat ani

zpřístupnit třetímu subjektu ani svým vlastním zaměstnancům či zástupcům, ledaže je to nezbytné pro plnění smluvních ujednání s Prodávajícím, a je povinen vyvinout pro ochranu Důvěrných informací Prodávajícího stejné úsilí, jako by se jednalo o jeho vlastní důvěrné informace.

3. Kupující je povinen vydat Prodávajícímu na jeho žádost neprodleně veškeré podklady nebo dokumenty obsahující technické podklady, výkresy nebo výpočty, které mu byly Prodávajícím předány nebo zpřístupněny.
4. Povinnost Kupujícího podle tohoto článku se nevztahuje na montážní návody a doporučení Prodávajícího pro užívání, skladování a instalaci Zboží.

Článek XV Závěrečná ustanovení

1. Právní vztahy mezi Prodávajícím a Kupujícím z Kupní smlouvy a Rámcové kupní smlouvy se řídí ustanoveními Obchodních podmínek, není-li v Kupní

smlouvě nebo Rámcové kupní smlouvě mezi smluvními stranami písemně ujednáno jinak. Vztahy a otázky Obchodními podmínkami neupravené se řídí ustanoveními OZ a případně dalšími obecně závaznými právními předpisy.

2. Prodávající si vyhrazuje právo na provedení technických změn a modifikací Zboží.
3. Tyto Obchodní podmínky nabývají účinnosti dnem 1. května 2023. Tímto dnem pozbývají účinnosti obchodní podmínky pro prodej výrobků prodáváných Prodávajícím vydané Prodávajícím dříve, tj. před nabytím účinnosti těchto Obchodních podmínek.

Swisspearl Česká republika a.s.

ZÁRUČNÍ PROHLÁŠENÍ

Swisspearl Česká republika a.s., společnost zapsaná v obchodním rejstříku vedeném Městským soudem v Praze v oddílu B, vložka 838, se sídlem Lidická 302/91, Beroun-Závodí, PSČ: 266 01, IČ: 18600247 (dále jen „Výrobce“) tímto potvrzuje, že poskytuje patnáctiletou záruku na vláknocementové výrobky vyrobené nebo dodávané Výrobce, resp. třicetiletou záruku na vláknocementové výrobky BETTERNIT, DOMINANT a HORAL vyrobené Výrobce a desetiletou záruku na zachování základního barevného odstínu Výrobce vyrobených nebo dodávaných vláknocementových výrobků při jeho přirozeném stárnutí za obvyklých povětrnostních podmínek (dále jen „Záruka“), a to v rozsahu a za podmínek uvedených níže v tomto záručním prohlášení (dále jen „Záruční prohlášení“) a s výjimkou výrobků ze Záruky vyloučených.

Článek I Předmět a rozsah Záruky

1. Záruka se vztahuje na vláknocementové výrobky Výrobce dodávané Výrobce po 1. dubnu 2023 a instalované na budovy v České a Slovenské republice a na fasádní desky a tvarovky (z výroby jiných subjektů) dodávané Výrobce po 1. dubnu 2023 a instalované na budovy v České a Slovenské republice s výjimkou výrobků, fasádních desek a tvarovek zařazených Výrobce ke dni uskutečnění jejich dodávky Výrobce do zvláštní kategorie a ze Záruky tím vyloučených (dále jen „Výrobky“ nebo též „Výrobek“). Výrobky, fasádní desky a tvarovky vyloučené ze Záruky nespádají pod výraz „Výrobek“ užívaný v tomto Záručním prohlášení a jsou Výrobce uvedeny v ceníku Výrobce.
2. Výrobce poskytuje Záručním prohlášením Záruku na Výrobky ve prospěch každé fyzické nebo právnické osoby, která i) nově a dosud nepoužitá Výrobky zakoupila u Výrobce nebo třetí osoby, ii) řádně a včas uhradila kupní cenu Výrobků a iii) Výrobky sama či prostřednictvím třetí osoby instalovala jako střešní krytinu, resp. fasádní obklad na objekt, jehož je vlastníkem, nebo na objekt, který je součástí pozemku, jehož je vlastníkem (dále jen „Konečný uživatel“).
3. Výrobce touto Zárukou zaručuje Konečnému uživateli, že po dobu patnácti (15) let a v případě Výrobků BETTERNIT, DOMINANT a HORAL po dobu třiceti (30) let ode dne dodání Výrobků Konečnému uživateli nedojde ke změně užitných vlastností střechy, resp. fasády provedené Výrobky vyráběnými dle norem ČSN EN 492 a ČSN EN 494 resp. ČSN EN 12467 a nebude narušena funkce střechy, resp. fasádní desky jako trvalého prvku.
4. Výrobce touto Zárukou dále zaručuje Konečnému uživateli, že po dobu deseti (10) let ode dne dodání Výrobků Konečnému uživateli bude zachován základní barevný odstín Výrobků při jeho přirozeném stárnutí za obvyklých povětrnostních podmínek.
5. Záruka se vztahuje pouze na Výrobky, které byly skladovány a přepravovány v souladu s doporučením Výrobce, použity a instalovány v souladu s montážním návodem Výrobce platným v době nákupu Výrobků Konečným uživatelem a které nebyly bez souhlasu Výrobce jakkoli upraveny nebo přepracovány.
6. Pokud dojde k převodu či přechodu vlastnictví k objektu, na kterém byly Výrobky instalovány, nebo k převodu či přechodu vlastnictví k pozemku, jehož součástí je objekt, na kterém byly Výrobky instalovány, z původního Konečného uživatele na nového vlastníka, bude se považovat za Koneč-

ného uživatele nový vlastník; všechny záruční doby podle tohoto Záručního prohlášení však vždy běží ode dne dodání Výrobků původnímu (prvnímu) Konečnému uživateli.

7. Záruka podle tohoto Záručního prohlášení nabývá platnosti dnem, kdy byly Výrobky dodány Konečnému uživateli. Podmínky pro uplatňování práv ze Záruky stanovené v článku V Záručního prohlášení tím nejsou dotčeny.

Článek II Práva Konečného uživatele ze záruky

1. V případě, že Konečný uživatel řádně a včas (článek III) Výrobci oznámí a prokáže, že došlo ke změně užitných vlastností střechy resp. fasády provedené Výrobky vyráběnými dle norem ČSN EN 492 a ČSN EN 494 resp. ČSN EN 12467 a byla narušena funkce střešní resp. fasádní desky jako trvalého prvku nebo že nebyl zachován základní barevný odstín Výrobků při jeho přirozeném stárnutí za obvyklých povětrnostních podmínek, zavazuje se Výrobce na vlastní náklady podle své volby
 - a) nahradit vadné Výrobky novými dodáním pouze náhradních Výrobků za Výrobky vadné, nebo
 - b) uhradit cenu vadných Výrobků dle ceníku Výrobce platného v době nákupu Výrobků Konečným uživatelem, nebo
 - c) odstranit vady Výrobků.
2. Výrobce není povinen poskytnout Konečnému uživateli plnění podle odst. 1. tohoto článku ohledně ostatních Výrobků dodaných Konečnému uživateli současně s Výrobky vadnými ve smyslu tohoto Záručního prohlášení.
3. Plnění podle odst. 1. písm. a) a b) tohoto článku poskytované Výrobce na základě reklamace Konečného uživatele řádně uplatněné podle tohoto Záručního prohlášení do konce desátého roku platnosti Záruky je Výrobce povinen poskytnout Konečnému uživateli v rozsahu nahrazení 100 % vadných Výrobků resp. uhrazení 100 % ceny vadných Výrobků. V případě reklamaci uplatněných po uplynutí deseti let od nabytí platnosti Záruky do konce jedenáctého roku její platnosti se plnění. Výrobce podle odst. 1. a) a b) tohoto článku (tj. náhrada vadných Výrobků nebo úhrada ceny vadných Výrobků) snižuje o polovinu a v případě reklamaci uplatněných později se toto plnění dále snižuje v každém dalším započatém roce platnosti Záruky o 2 %.
4. Výrobce není povinen poskytnout Konečnému uživateli na základě Záručního prohlášení jiné plnění, než které je uvedeno v odst. 1. tohoto článku. Záruka zejména nezahrnuje povinnost Výrobce hradit Konečnému uživateli jakoukoli ztrátu či škodu způsobenou změnou užitných vlastností střechy resp. fasády provedené Výrobky vyráběnými dle norem ČSN EN 492 a ČSN EN 494 resp. ČSN EN 12467 a narušením střešní resp. fasádní desky jako trvalého prvku, včetně ušlého zisku, ztráty na výdělků či ztráty času.
5. Záruka se nevztahuje na rozdíly barevného odstínu Výrobků mající původ v různých výrobních dávkách. Záruka se nevztahuje na výkvěty Výrobků a podobné jevy, které s ohledem na cementový základ Výrobků nelze považovat za vady Výrobků.
6. Výrobce podle tohoto Záručního prohlášení neodpovídá za změny užitných vlastností střechy resp. fasády a za narušení střešní resp. fasádní desky jako trvalého prvku ani za změny barevného odstínu Výrobků, které byly způsobeny nesprávnou přepravou Výrobků zajištěnou jinou osobou než Vy-

robce a/nebo manipulací s Výrobky a/nebo skladováním a/nebo instalací Výrobků provedenými v rozporu s montážním návodem Výrobce nebo jiným nesprávným užitím Výrobků v rozporu s montážním návodem Výrobce a/nebo zaviněním Konečného uživatele nebo třetí osoby a/nebo použitím jiného než Výrobce doporučeného příslušenství a/nebo v důsledku živelné pohromy (např. vítr o síle vichřice a silnější, krupobití, povodeň, záplava, požár apod.). Výrobce neodpovídá za lom Výrobků způsobený vlivem tlaku zmrzlého sněhu.

Článek III Reklamacce

1. Konečný uživatel je povinen písemně oznámit Výrobci vady Výrobků, na které se vztahuje Záruka (dále jen „Reklamacce“), v záruční době, nejpozději však do třiceti (30) dnů po jejich zjištění.
2. Konečný uživatel je povinen v Reklamacce uvést typ Výrobku, výrobní kód Výrobku, počet vadných Výrobků a popis vady. Konečný uživatel je povinen k Reklamacce přiložit fotokopii dokladu o nabytí Výrobků a Výrobce potvrzený záruční list (Záruku) podle článku V Záručního prohlášení. Pokud Reklamacce nebude obsahovat uvedené informace a doklady, nebude považována za řádně uplatněnou.
3. Dojde-li ze strany Výrobce k plnění Konečnému uživateli podle článku II odst. 1. Záručního prohlášení, jsou okamžikem poskytnutí plnění splněny veškeré povinnosti Výrobce vůči Konečnému uživateli vyplývající z odpovědnosti Výrobce ze Záruky podle Záručního prohlášení. Na výrobky poskytnuté Výrobce Konečnému uživateli v rámci náhrady vadných Výrobků novými podle článku II odst. 1. písm. a) Záručního prohlášení se vztahuje Záruka podle Záručního prohlášení; v těchto případech však neběží znovu záruční doba. Záruční doba podle Záručního prohlášení se nahrazením Výrobků nepřerušuje, ale vždy běží ode dne původního dodání nahrazovaných Výrobků Konečnému uživateli.

Článek IV Závěrečné ustanovení

1. Jakýkoliv spor vzešlý ze Záručního prohlášení nebo v souvislosti s ním bude řešen věcně a místně příslušným soudem.

2. Toto Záruční prohlášení v plném rozsahu nahrazuje veškerá dřívější záruční prohlášení Výrobce a jakékoli dřívější záruky poskytované Výrobce na Výrobky. Na výrobky dodávané Výrobce po 1. 4. 2023 se nevztahuje žádné Výrobce dříve vydané záruční prohlášení.

Článek V Potvrzení Záruky

1. Podmínkou pro uplatňování práv Konečného uživatele ze Záruky je potvrzení Záruky Výrobce podle ustanovení tohoto článku.
2. Konečný uživatel je povinen nejpozději do dvou (2) let ode dne zakoupení Výrobků řádně vyplnit a zaslat Výrobci formulář připravený Výrobce pro účely potvrzení Záruky, a to buď formou vyplnění formuláře na internetové adrese: <https://www.swisspearl.com/cz/sluzby/formular-pro-poskytnuti-prodlouzene-zaruky> nebo poštou na korespondenčním lístku, který je přiložen ke každé paletě Výrobků, zaslaným na adresu sídla Výrobce.
3. Na základě údajů uvedených ve včas zasláném formuláři podle odst. 2 vystaví Výrobce potvrzení Záruky, které zašle Konečnému uživateli. Záruka potvrzená Výrobce obsahující Výrobce požadované údaje slouží jako záruční list.
4. Konečný uživatel je oprávněn uplatňovat vůči Výrobci práva za podmínky a v souladu se Záručním prohlášením s účinností ode dne potvrzení Záruky Výrobce v souladu s ustanoveními tohoto článku.

V Berouně, 1. června 2024

Ing. Danie Bubla – prokurista

Tradiční česká střešní krytina na historické budovy



Skládaná střešní krytina z vláknocementu

**czech
made**

Tradiční střešní krytina

Vyrábí se v Berouně v původních tvarech jako alternativa přírodní břidlice.



Lehká

Použití při rekonstrukci střechy minimalizuje zatížení stávající konstrukce.



Odolná

Velmi odolná vůči povětrnostním vlivům i extrémním výkyvům teplot.



Nehořlavá

Díky přirozeným vlastnostem je krytina nehořlavá a při požáru budovy nescapává.



Snadno tvarovatelná

Všechny detaily je možné vytvořit ze základního i doplňkového tvaru krytiny.



Bezúdržbová

Krytina odolává biotickému napadení a nemá zvýšené požadavky na údržbu.

CENY SLUŽEB

EXPRESNÍ PŘEPRAVA ZBOŽÍ

Expresní přeprava zboží v balíku				
Hmotnost od/do (kg)	m ³ maximální rozměr	Tarifní zóna Kč/orientační vzdálenost		
		1	2	3
do 30	120 × 60 × 60 cm	450		

Expresní přeprava zboží v balíku (zásilky do 30 kg):

Ceny jsou uvedené bez DPH. U balíkové služby do 30 kg je cena balného zahrnuta v ceně dopravy. Cena nezahrnuje případný manipulační poplatek za podlimitní objednávku.

Standardně musí být každá zásilka zabalená v kartonové krabici. Maximální rozměr balíku je 120 × 60 × 60 cm, tedy součet obvodu a délky balíku je maximálně 360 cm. Zásilka musí být manipulovatelná jednou osobou. Jednotlivé zásilky není možné k sobě svazovat.

Za každý nestandardně zabalený balík (pokud je nestandardní balení na přání zákazníka) je účtován manipulační poplatek 4 000 Kč.

Pokud dojde během přepravy ke ztrátě nebo poškození zboží a škoda je viditelná zvenčí, zřetelně označte na přepravní dokument podrobnosti o ztrátě nebo poškození při obdržení zásilky.

Pokud ztráta nebo poškození není viditelné, dokud se neotevře balení, podejte písemnou stížnost odesílateli v co nejkratším možném termínu, nejpozději do 2 pracovních dní po obdržení zboží.

Některé zboží nelze přepravovat balíkovou službou z důvodu objemu a možnosti poškození.

Výrobky z vláknocementu nejsou vhodné k přepravě balíkovou službou.

V případě vyžádání této služby zákazníkem, dodavatel nezodpovídá za škody způsobené během přepravy.

Expresní přeprava zboží na paletě				
Hmotnost včetně palety a obalu od/do (kg)	m ³ maximální rozměr 310 × 200 × 200 cm	Tarifní zóna Kč/orientační vzdálenost		
		1	2	3
od 30 do 100	0,4	769	1 001	1 136
od 100 do 150	0,6	1 115	1 460	1 643
od 150 do 200	0,8	1 312	1 755	2 023
od 200 do 300	1,2	1 650	2 241	2 530
od 300 do 400	1,6	1 946	2 679	3 080
od 400 do 500	2	2 214	3 073	3 616
od 500 do 700	2,8	2 658	3 778	4 377
od 700 do 1000*	4	3 222	4 673	5 455

* Zásilky o hmotnosti 800–1000 kg musí být z manipulačních důvodů vždy přepravovány minimálně na dvou paletách.

Expresní přeprava zboží na paletě (zásilky do 1000 kg):

Ceny jsou uvedené bez DPH. Uvedená cena přepravy nezahrnuje cenu balného ani případný manipulační poplatek za podlimitní objednávku.

Pokud dojde během přepravy ke ztrátě nebo poškození zboží a škoda je viditelná zvenčí, zřetelně označte na nákladní list nebo přepravní dokument podrobnosti o ztrátě nebo poškození při obdržení zásilky.

Pokud ztráta nebo poškození není viditelné, dokud se neotevře balení, podejte písemnou stížnost odesílateli v co nejkratším možném termínu, nejpozději do 2 pracovních dní po obdržení zboží.

TARIFNÍ ZÓNY

Matice vzdáleností Swisspearl Česká republika a.s.																										
okresy v ČR	CB CK	PI ST PT	JH PE TA	ZR JI	ZN TR BV BI BM	UH	VY BK	PV ZL KM	AB AZ PH PZ	BE KL RA	BN PB	KO KH	ME MB NB	TP MO LN CV	DC UL LT	JN LB CL	FM OV KI	BR OP	JE OC SU	NJ PR VS	JC SM NA TU	HK UO RK PU	HB SY CR	KT DO TC	RO PM PS	KV SO CH
Beroun	2	1	1	2	2	3	3	3	1	1	1	1	1	1	1	1	3	3	3	3	2	2	2	1	1	1
Šumperk	3	3	3	1	1	1	1	1	2	3	3	2	2	3	3	2	1	1	1	1	2	1	1	3	3	3

BALNÉ

Střešní krytina a fasádní desky jsou dodávány na nevratných paletách.

Při dodávce ucelených balení střešní krytiny a fasádních desek jsou tyto palety zahrnuty v ceně zboží.

Pokud zákazník požaduje jiné než ucelené balení, bude mu účtována paleta dle ceníku na této stránce.

Všechny naše palety jsou nevratné. Cena za palety obsahuje i náklady spojené s balením.

Cena balného		
	Velká paleta (fasádní desky, vlnitá krytina délky nad 1250 mm)	Standardní paleta (skládaná krytina, vlnitá krytina do délky 1250 mm)
Rozbalená paleta	850	500
Ucelená paleta	zdarma	zdarma

Ceny jsou uvedené bez DPH.

Cena balného není zahrnuta v ceně dopravy.

PODLIMITNÍ OBJEDNÁVKY

Nedosáhne-li výše objednávky hodnoty 3 000 Kč bez DPH, je účtován manipulační poplatek ve výši 500 Kč bez DPH. Manipulační poplatek nezahrnuje balné a cenu dopravy.

Při výpočtu manipulačního poplatku se vychází ze skutečně fakturované částky každé jednotlivé objednávky.

VLÁKNOCEMENTOVÉ KRYTINY



ODOLNOST POČASÍ A MRAZU

Vláknocementový materiál je díky svým přirozeným vlastnostem mimořádně odolný vůči povětrnostním vlivům a mrazu.



NEHOŘLAVOST

Výrobky Swisspearl jsou nehořlavé. Mají vynikající vlastnosti při požáru a poskytují potřebnou bezpečnost, zejména pro hustou zástavbu.



ODOLNOST A ÚSPORNOST

Odolné panely Swisspearl optimálně chrání strukturu konstrukce a zaručují tak dlouhotrvající a bezpečný plášť budovy po desetiletí.



NÍZKÁ HMOTNOST

Vláknocement je po vysušení extrémně pevný stavební materiál. Proto je velmi stabilní i přes svou nízkou hmotnost.



inspirativní architektura

Komponenty z přírodních materiálů a typická vláknocementová struktura vdechnou plášti budovy nezaměnitelně nezávislý materiálový charakter. Rozmanitost tvarů a barev otevírá téměř neomezené možnosti navrhování.



AKUSTICKÝ KOMFORT

přenos zvuku do vnitřního prostředí i jeho následné šíření. Tato vlastnost je obzvláště ceněna během deště





Swisspearl Česká republika a.s.

Lidická 302/91
266 01 Beroun – Závodí
Česká republika
tel.: +420 311 744 111
e-mail: info@cz.swisspearl.com

www.swisspearl.com

Kontakty:



expedice: +420 311 744 132, 135
e-mail: objednavky@cz.swisspearl.com