

CENÍK 2021

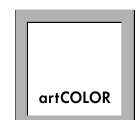
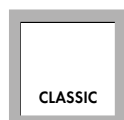

© 2021 RHEINZINK AUSTRIA GMBH

Všechna práva vyhrazena. Dotisk, kopírování – i částečné- není bez písemného povolení RHEINZINK AUSTRIA GMBH povoleno.

Všechny uvedené ceny jsou nezávazné, bez DPH.

U všech údajů v tomto ceníku týkajících se provedení, brutto cen a rabatů jsou omyly a tiskové chyby vyhrazeny.

Platí naše všeobecné dodací a platební podmínky.

© 2021 RHEINZINK AUSTRIA GMBH

Alle Rechte vorbehalten. Nachdruck, Vervielfältigung – auch auszugsweise – ohne schriftliche Genehmigung der RHEINZINK AUSTRIA GMBH nicht gestattet.

Alle Preisangaben sind unverbindliche Preisempfehlungen zuzüglich Mehrwertsteuer.

Bei allen Angaben in dieser Preisliste bezüglich Ausführung, Bruttopreisen und Rabatten sind Irrtümer und Druckfehler vorbehalten.

Es gelten unsere allgemeinen Liefer- und Zahlungsbedingungen.

Odvodňovací systém DLE ČSN EN 612

Žlaby, ochrana před padajícím listím, lišta s drážkou, systém otočných háků, žlabové háky, dilatace, žlabové rohy, žlabová čela, kotlíky, hrdla, sběrný kotlík hranatý, sběrný kotlík Quadro, sběrný kotlík krychlový, kolena, svody, objímky, pozinkovaný vrut, univerzální držák dešťového svodu, opěrka svodu, vsuvka pro napojení svařovaných svodů, odbočka svodu, spojovací kužel pro napojení svodů, dešťová klapka, sběrač dešťové vody, soklový odskok, revizní přechodový kus posuvný, přechodka na litinové odpadní potrubí, svod s ochranným zakončením

Příslušenství

UDS-spojka, měkký tvárný zinek, odvětrávací hlavice, odvětrávací prvky, klobouček šroubu, těsnicí páska, polyamidová strukturní rohož AIR-Z, strukturní dělicí vrstva VAPOZINC, fasádní fólie VAPOwall, pevná příponka, posuvná příponka, aku šroubovák CLIPFIX 2.0, přípravek 2.0, vymežovací nástavec 2.0, bit, náhradní vruty, SWEEPER, pájecí kladívko, pájka, pájecí kapalina, dilatace, sněhová zábrana, svorky, spojky pro trubky a trubky sněhové zábrany, držák ledu, svorky pro stupačky a lávky, sněhové zábrany systém S5

Tabule

Tabule, perforovaný plech, tahokov

Svitky

Šířka: 1000 mm, 800 mm, 670 mm, 570 mm, 500 mm

Perforovaný plech

Všeobecné info

Materiál, nařízení REACH, servis, všeobecné dodací a platební podmínky, kontakt, seznam použitých výrazů

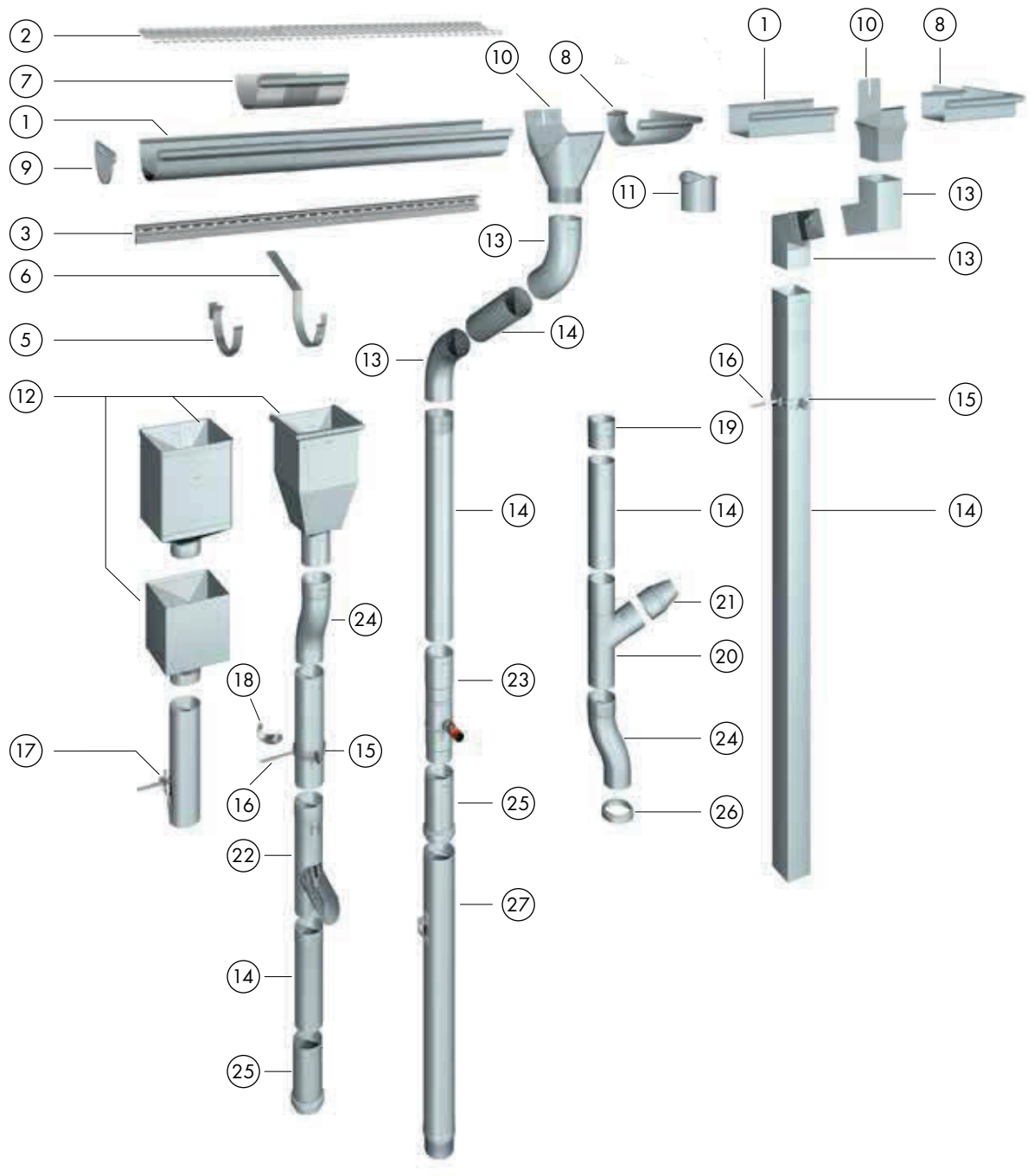

OBSAH – ODVODŇOVACÍ SYSTÉM DLE ČSN EN 612

	Strana
1 Žlaby	6/7
2 Ochrana před padajícím listím	7
3 Lišty	8
4 Lištové kotvy	8
5 Systém otočných háků	8
6 Žlabové háky	8/9
7 Dilatace	9
8 Žlabové rohy	10/11
9 Žlabová čela	12
10 Kotlíky	13
11 Hrdla	14
12 Sběrný kotlík hranatý, sběrný kotlík Quadro, sběrný kotlík krychlový	14
13 Kolena	15/16
14 Svody	17
15 Objímky	18
16 Vrut pro objímku	18
17 Univerzální držák dešťového svodu	18
18 Opěrky	19
19 Vsuvka pro napojení svařovaných svodů	19
20 Odbočka svodu	19
21 Spojovací kužel pro napojení svodů	19
22 Dešťová klapka	20
23 Sběrač dešťové vody	20
24 Soklový odskok	20
25 Revizní přechodový kus posuvný	20
26 Přechodky na litinové odpadní potrubí	21
27 Svod s ochranným zakončením	21

RHEINZINK-ODVODŇOVACÍ SYSTÉM DLE ČSN EN 612
Žlaby

CLASSIC walzblank

prePATINA blaugrau

prePATINA schiefergrau

Žlab podokapní půlkulatý, délka 3 m, prePATINA schiefergrau s ochrannou fólií

Jmenovitá velikost	Tloušťka mm	Balení m	Velkobalení m	Objednáací číslo	Kč/m	Objednáací číslo	Kč/m	Objednáací číslo	Kč/m
500	0,80	15	180	1111002	726,-				
400	0,80	15	360	1111017	517,-	4111017	685,-	36111017	714,-
333	0,70	15	525	1111061	294,-	4111061	449,-	36111061	469,-
280	0,70	15	720	1111074	268,-	4111074	404,-	36111074	422,-
250	0,70	15	840			4111089	396,-	36111089	412,-
200	0,70	15	150			4111093	336,-		
250	0,65	15	840	1111108	294,-				
200	0,65	15	150	1111112	247,-				

Žlab podokapní půlkulatý, délka 4 m

Jmenovitá velikost	Tloušťka mm	Balení m	Velkobalení m	Objednáací číslo	Kč/m	Objednáací číslo	Kč/m	Objednáací číslo	Kč/m
333	0,70	20	700	1111461	294,-				

Žlab podokapní půlkulatý, délka 6 m

Jmenovitá velikost	Tloušťka mm	Balení m	Velkobalení m	Objednáací číslo	Kč/m	Objednáací číslo	Kč/m	Objednáací číslo	Kč/m
400	0,80	30	300	1111811	517,-				
333	0,70	30	1050	1111863	294,-	4111863	449,-		
280	0,70	30	600	1111878	268,-				
250	0,65	30	450	1111901	294,-				

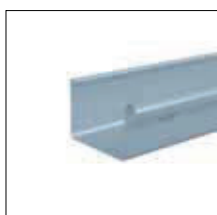
Žlab podokapní hranatý, délka 3 m, prePATINA schiefergrau s ochrannou fólií

Jmenovitá velikost	Tloušťka mm	Balení m	Velkobalení m	Objednáací číslo	Kč/m	Objednáací číslo	Kč/m	Objednáací číslo	Kč/m
500	0,80	12	60	1113005	796,-	4113005	941,-		
400	0,80	12	120	1113011	587,-	4113011	726,-	36113011	758,-
333	0,70	12	240	1113058	415,-	4113058	515,-	36113058	536,-
250	0,70	12	120			4113062	410,-	36113062	424,-
200	0,70	12	60			4113077	343,-		
250	0,65	12	120	1113081	303,-				
200	0,65	12	60	1113096	252,-				

RHEINZINK-ODVODŇOVACÍ SYSTÉM DLE ČSN EN 612

Žlaby

Ochrana před padajícím listím

CLASSIC walzblank

prePATINA blaugrau

prePATINA schiefergrau

Žlab podokapní hranatý, délka 6 m

Jmenovitá velikost	Tloušťka mm	Balení m	Velkobalení m	Objednáací číslo	Kč/m	Objednáací číslo	Kč/m	Objednáací číslo	Kč/m
400	0,80	24	120	1113813	587,-				
333	0,70	24	240	1113851	415,-				
250	0,65	24	120	1113885	303,-				

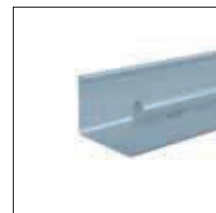

Žlab nástřešní, s vnitřní návalkou a vodní drážkou, délka 3 m

Jmenovitá velikost	Tloušťka mm	Balení m	Velkobalení m	Objednáací číslo	Kč/m	Objednáací číslo	Kč/m	Objednáací číslo	Kč/m
800	0,80	3	120	1112597	1.095,-	4112597	1.390,-		
670	0,80	3	180	1111391	848,-	4111391	1.119,-		
500	0,80	3	180	1111332	753,-	4111332	925,-		



Žlab nástřešní, s vnitřní návalkou a vodní drážkou, délka 4 m

Jmenovitá velikost	Tloušťka mm	Balení m	Velkobalení m	Objednáací číslo	Kč/m	Objednáací číslo	Kč/m	Objednáací číslo	Kč/m
670	0,80	4	240	1111392	848,-				



Balkonový zástrčný žlab, délka 3 m (nutným připevňovacím materiálem je lišta s drážkou pro otočné háky viz. následující strana)

Jmenovitá velikost	Tloušťka mm	Balení m	Velkobalení m	Objednáací číslo	Kč/m	Objednáací číslo	Kč/m	Objednáací číslo	Kč/m
200	0,70	12	528	1113200	389,-	4113200	488,-		



Ochrana půlkulatého žlabu před listím, délka 2 m, z tahokovu RHEINZINK

Jmenovitá velikost	Balení m	Velkobalení m	Objednáací číslo	Kč/m	Objednáací číslo	Kč/m	Objednáací číslo	Kč/m
400	2	120	1118003	252,-				
333	2	120	1118002	215,-				
280	2	120	1118001	196,-				
250	2	120	1118000	179,-				



RHEINZINK-ODVODŇOVACÍ SYSTÉM DLE ČSN EN 612

Lišta s drážkou, lištová kotva
Otočný hák půlkulatého žlabu, žlabové háky

CLASSIC walzblank

prePATINA blaugrau

prePATINA schiefergrau



Lišta s drážkou, vhodná k balkonovému zástrčnému žlabu a otočným hákům, Al, délka 3 m

Jmenovitá velikost	Balení m	Velkobalení m	Objednáací číslo	Kč/m	Objednáací číslo	Kč/m	Objednáací číslo	Kč/m
48 x 18	15	1215	9936003	193,-				



Lištová kotva, vhodná k liště pro otočné háky, pozinkovaná ocel, délka cca 200 mm

Jmenovitá velikost	Balení ks	Velkobalení ks	Objednáací číslo	Kč/ks	Objednáací číslo	Kč/ks	Objednáací číslo	Kč/ks
3,0 x 35	25	250	9936050	62,-				



Otočný hák půlkulatého žlabu, s povrchovou úpravou, dle EN 1462, Al

Jmenovitá velikost	Balení ks	Velkobalení ks	Objednáací číslo	Kč/ks	Objednáací číslo	Kč/ks	Objednáací číslo	Kč/ks
333	25	250			9935003	137,-	9935012	137,-
280	25	250			9935005	137,-	9935013	137,-

Upozornění: třída nosnosti „H“ (nejvyšší třída) und Korrosionswiderstandsklasse „A“ dle normy ČSN EN 1462



Žlabový hák půlkulatý, opláštěný materiálem RHEINZINK, dlouhý, s 2 pery

Jmenovitá velikost	Rozměr	Balení ks	Velkobalení ks	Objednáací číslo	Kč/ks	Objednáací číslo	Kč/ks	Objednáací číslo	Kč/ks
400	30 x 6	10	300					35351071	239,-
400	25 x 6	10	300	1351071	142,-	4351071	151,-		
333	25 x 6	20	1000	1351084	112,-	4351084	145,-	35351084	216,-
280	25 x 6	20	300	1351099	124,-	4351099	138,-	35351099	205,-
250	25 x 6	20	300	1351103	132,-	4351103	141,-	35351103	202,-
200	25 x 6	20	60	1351105	133,-	4351105	141,-		

Upozornění: třída nosnosti „H“ (nejvyšší třída) dle normy ČSN EN 1462



Žlabový hák hranatý, opláštěný materiálem RHEINZINK, dlouhý, s 2 pery

Jmenovitá velikost	Rozměr	Balení ks	Velkobalení ks	Objednáací číslo	Kč/ks	Objednáací číslo	Kč/ks	Objednáací číslo	Kč/ks
500	30 x 8	10	50	1351212	361,-	4351212	371,-		
400	30 x 6	10	60					35351200	258,-
400	25 x 6	10	60	1351200	164,-	4351200	169,-		
333	25 x 6	20	100	1351201	150,-	4351201	159,-	35351201	243,-
250	25 x 6	20	60	1351202	144,-	4351202	151,-	35351202	236,-
200	25 x 6	20	60	1351204	132,-	4351204	141,-		

Upozornění: třída nosnosti „H“ (nejvyšší třída) dle normy ČSN EN 1462

RHEINZINK-ODVODŇOVACÍ SYSTÉM DLE ČSN EN 612

Žlabové háky
Dilatace

CLASSIC walzblank

prePATINA blaugrau

prePATINA schiefergrau

Hák nástřešního žlabu, opláštěný materiálem RHEINZINK, s podpěrou, s 1 perem

Jmenovitá velikost	Rozměr	Balení ks	Velkobalení ks	Objednáací číslo	Kč/ks	Objednáací číslo	Kč/ks	Objednáací číslo	Kč/ks
	20 x 6	20	200	1335000	398,-	4335000	431,-	35335000	436,-



Pásová dilatace, dilatační díl zinkově šedý

Jmenovitá velikost	Tloušťka mm	Balení m	Objednáací číslo	Kč/m	Objednáací číslo	Kč/m	Objednáací číslo	Kč/m
6000	0,70	12	1153019	958,-				

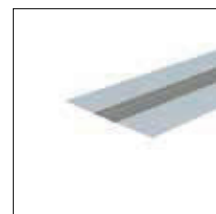

Dilatace jednohlavá, dilatační díl zinkově šedý

Jmenovitá velikost	Tloušťka mm	Balení ks	Objednáací číslo	Kč/ks	Objednáací číslo	Kč/ks	Objednáací číslo	Kč/ks
800	0,70	10	1153152	992,-				

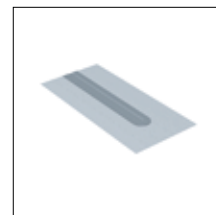

Dilatace žlabu půlkulatého, RHEINZINK-prePATINA walzblank, dilatační díl zinkově šedý, krytka návalky v uvedených povrchových úpravách, délka 260 mm

Jmenovitá velikost	Tloušťka mm	Balení ks	Objednáací číslo	Kč/ks	Objednáací číslo	Kč/ks	Objednáací číslo	Kč/ks
500	0,80	5	1151001	616,-				
400	0,80	10	1151016	471,-	4151016	595,-	35151016	601,-
333	0,80	20	1151021	432,-	4151021	504,-	35151021	509,-
280	0,80	10	1151035	403,-	4151035	466,-	35151035	473,-
250	0,80	10	1151041	393,-	4151041	449,-	35151041	456,-



Dilatace žlabu hranatého, RHEINZINK-prePATINA walzblank, dilatační díl zinkově šedý, krytka návalky v uvedených povrchových úpravách, délka 260 mm

Jmenovitá velikost	Tloušťka mm	Balení ks	Objednáací číslo	Kč/ks	Objednáací číslo	Kč/ks	Objednáací číslo	Kč/ks
500	0,80	5	1152008	625,-	4152008	722,-		
400	0,80	10	1152012	508,-	4152012	643,-		
333	0,80	10	1152027	445,-	4152027	563,-	35152027	580,-
250	0,80	10	1152046	428,-	4152046	499,-	35152046	505,-
200	0,80	10			4152035	395,-		



RHEINZINK-ODVODŇOVACÍ SYSTÉM DLE ČSN EN 612

Žlabové rohy

CLASSIC walzblank

prePATINA blaugrau

prePATINA schiefergrau



Žlabový roh, vnější, 90°, lisovaný z jednoho kusu

Jmenovitá velikost	Tloušťka mm	Balení ks	Velkobalení ks	Objednací číslo	Kč/ks	Objednací číslo	Kč/ks	Objednací číslo	Kč/ks
400	0,80	5	25	1114327	653,-	4114327	1.032,-	35114327	1.047,-
333	0,70	10	50	1115319	376,-	4115319	486,-	35115319	589,-
280	0,70	10	50	1115323	497,-	4115323	624,-	35115323	664,-
250	0,70	10	50	1115338	470,-	4115338	675,-	35115338	752,-



Žlabový roh, vnitřní, 90°, lisovaný z jednoho kusu

Jmenovitá velikost	Tloušťka mm	Balení ks	Velkobalení ks	Objednací číslo	Kč/ks	Objednací číslo	Kč/ks	Objednací číslo	Kč/ks
400	0,80	5	25	1114346	653,-	4114346	1.032,-	35114346	1.047,-
333	0,70	10	50	1115357	376,-	4115357	486,-	35115357	589,-
280	0,70	10	50	1115361	497,-	4115361	624,-	35115361	664,-
250	0,70	10	50	1115376	470,-	4115376	675,-	35115376	752,-



Žlabový roh, vnější, 90°, pájený, rameno 300 mm

Jmenovitá velikost	Tloušťka mm	Balení ks	Velkobalení ks	Objednací číslo	Kč/ks	Objednací číslo	Kč/ks	Objednací číslo	Kč/ks
500	0,80	5	5	1114001	1.785,-				
200	0,70	10	10			4114236	697,-		
200	0,65	10	10	1114221	629,-				



Žlabový roh, vnitřní, 90°, pájený, rameno 300 mm

Jmenovitá velikost	Tloušťka mm	Balení ks	Velkobalení ks	Objednací číslo	Kč/ks	Objednací číslo	Kč/ks	Objednací číslo	Kč/ks
500	0,80	5	5	1114202	1.785,-				
200	0,70	10	10			4114261	697,-		
200	0,65	10	10	1114255	629,-				

RHEINZINK-ODVODŇOVACÍ SYSTÉM DLE ČSN EN 612

Žlabové rohy

CLASSIC walzblank

prePATINA blaugrau

prePATINA schiefergrau

Žlabový roh hranatý, vnější, 90°, pájený

Jmenovitá velikost	Tloušťka mm	Balení ks	Velkobalení ks	Objednací číslo	Kč/ks	Objednací číslo	Kč/ks	Objednací číslo	Kč/ks
500	0,80	5	5			4115008	2.271,-		
400	0,80	5	10	1115401	730,-	4115401	1.565,-		
333	0,70	5	20	1115410	601,-	4115410	1.204,-	35115410	1.548,-
250	0,70	5	10			4115411	735,-	35115411	1.463,-
200	0,70	5	5			4115412	745,-		
250	0,65	5	10	1115420	568,-				
200	0,65	5	10	1115421	629,-				



Žlabový roh hranatý, vnitřní, 90°, pájený

Jmenovitá velikost	Tloušťka mm	Balení ks	Velkobalení ks	Objednací číslo	Kč/ks	Objednací číslo	Kč/ks	Objednací číslo	Kč/ks
500	0,80	5	5			4115209	2.271,-		
400	0,80	5	10	1115431	730,-	4115431	1.565,-		
333	0,70	5	20	1115440	601,-	4115440	1.204,-	35115440	1.548,-
250	0,70	5	10			4115441	735,-	35115441	1.463,-
200	0,70	5	5			4115442	745,-		
250	0,65	5	10	1115450	568,-				
200	0,65	5	10	1115451	629,-				



RHEINZINK-ODVODŇOVACÍ SYSTÉM DLE ČSN EN 612
Žlabová čela

CLASSIC walzblank

prePATINA blaugrau

prePATINA schiefergrau

Čelo půlkulatého žlabu, levé, s drážkou k pájení

Jmenovitá velikost	Balení ks	Velkobalení ks	Objednací číslo	Kč/ks	Objednací číslo	Kč/ks	Objednací číslo	Kč/ks
500	25	25	1131007	90,-				
400	25	25	1131011	46,-	4131011	59,-	35131011	61,-
333	50	50	1131026	26,-	4131026	35,-	35131026	36,-
280	50	50	1131031	31,-	4131031	40,-	35131031	40,-
250	50	50	1131045	31,-	4131045	40,-	35131045	40,-
200	25	25	1131051	31,-	4131051	41,-		

Čelo půlkulatého žlabu, pravé, s drážkou k pájení

Jmenovitá velikost	Balení ks	Velkobalení ks	Objednací číslo	Kč/ks	Objednací číslo	Kč/ks	Objednací číslo	Kč/ks
500	25	25	1131064	90,-				
400	25	25	1131079	46,-	4131079	59,-	35131079	61,-
333	50	50	1131083	26,-	4131083	35,-	35131083	36,-
280	50	50	1131098	31,-	4131098	40,-	35131098	40,-
250	50	50	1131102	31,-	4131102	40,-	35131102	40,-
200	25	25	1131117	31,-	4131117	41,-		

Čelo hranatého žlabu, levé, s drážkou k pájení

Jmenovitá velikost	Balení ks	Velkobalení ks	Objednací číslo	Kč/ks	Objednací číslo	Kč/ks	Objednací číslo	Kč/ks
500	25	25	1131303	82,-	4131303	101,-		
400	25	25	1131318	57,-	4131318	75,-	35131318	78,-
333	25	25	1131322	33,-	4131322	45,-	35131322	46,-
250	25	25	1131337	42,-	4131337	43,-	35131337	44,-
200	25	25	1131341	42,-	4131341	43,-		

Čelo hranatého žlabu, pravé, s drážkou k pájení

Jmenovitá velikost	Balení ks	Velkobalení ks	Objednací číslo	Kč/ks	Objednací číslo	Kč/ks	Objednací číslo	Kč/ks
500	25	25	1131356	82,-	4131356	101,-		
400	25	25	1131361	57,-	4131361	75,-	35131361	78,-
333	25	25	1131375	33,-	4131375	45,-	35131375	46,-
250	25	25	1131381	42,-	4131381	43,-	35131381	44,-
200	25	25	1131394	42,-	4131394	43,-		

RHEINZINK-ODVODŇOVACÍ SYSTÉM DLE ČSN EN 612

Kotlíky

CLASSIC walzblank

prePATINA blaugrau

prePATINA schiefergrau

Kotlík závěsný půlkulatý, strojně svařovaný, tvar G, svislý

Jmenovitá velikost	Balení ks	Velkobalení ks	Objednáací číslo	Kč/ks	Objednáací číslo	Kč/ks	Objednáací číslo	Kč/ks
500/150	5	5	1132003	1.043,-				
400/120	10	30	1132240	562,-	4132240	786,-	35132240	1.042,-
400/100	10	30	1132244	540,-	4132244	1.140,-		
333/120	10	30	1132151	373,-	4132151	505,-		
333/100	25	250	1132241	239,-	4132241	373,-	35132241	492,-
333/80	25	50	1132167	363,-	4132167	450,-		
280/100	25	50	1132094	403,-				
280/80	25	50	1132041	367,-	4132041	462,-	35132041	493,-
250/80	25	50	1132061	365,-	4132061	445,-	35132061	497,-
200/60	25	25	1132075	380,-	4132075	439,-		



Kotlík závěsný půlkulatý, strojně svařovaný, tvar S, šikmý, sklon 50°, pro svod, kruhový

Jmenovitá velikost	Balení ks	Velkobalení ks	Objednáací číslo	Kč/ks	Objednáací číslo	Kč/ks	Objednáací číslo	Kč/ks
333/100	10	50	1132251	486,-				



Kotlík závěsný hranatý, svařovaný, tvar G, svislý, kruhový vývod

Jmenovitá velikost	Balení ks	Velkobalení ks	Objednáací číslo	Kč/ks	Objednáací číslo	Kč/ks	Objednáací číslo	Kč/ks
500/150	5	5	1132302	1.858,-	4132302	2.192,-		
400/120	25	25	1132301	787,-	4132301	972,-		
333/100	25	25	1132314	464,-	4132314	788,-	35132314	1.051,-
250/80	25	25	1132329	389,-	4132329	558,-	35132329	743,-
200/60	25	25	1132348	418,-	4132348	528,-		



Kotlík závěsný hranatý, svislý, hranatý vývod

Jmenovitá velikost	Balení ks	Velkobalení ks	Objednáací číslo	Kč/ks	Objednáací číslo	Kč/ks	Objednáací číslo	Kč/ks
333/100	6	12	1132281	1.034,-	4132281	1.089,-		



RHEINZINK-ODVODŇOVACÍ SYSTÉM DLE ČSN EN 612

Žlabová hrdla, sběrný kotlík hranatý
Sběrný kotlík Quadro, sběrný kotlík krychlový

CLASSIC walzblank

prePATINA blaugrau

prePATINA schiefergrau

Žlabové hrdlo, kruhové, k pájení

Jmenovitá velikost	Balení ks	Velkobalení ks	Objednáací číslo	Kč/ks	Objednáací číslo	Kč/ks	Objednáací číslo	Kč/ks
400/120	25	25	1132411	109,-				
333/100	50	50	1132424	64,-			35132424	81,-
280/80	50	50	1132440	59,-	4132440	76,-		
200/60	25	25	1132458	57,-				

Hrdlo hranatého žlabu kruhové, k pájení

Jmenovitá velikost	Balení ks	Velkobalení ks	Objednáací číslo	Kč/ks	Objednáací číslo	Kč/ks	Objednáací číslo	Kč/ks
150	5	5	1132501	218,-				
120	10	10	1132515	97,-				
100	25	25	1132521	88,-	4132521	92,-	35132521	93,-
80	25	25	1132525	88,-	4132525	92,-	35132525	93,-
60	25	25	1132549	77,-	4132549	81,-		

Sběrný kotlík hranatý, s kruhovým vývodem

Jmenovitá velikost	šířka/hloubka	Balení ks	Velkobalení ks	Objednáací číslo	Kč/ks	Objednáací číslo	Kč/ks	Objednáací číslo	Kč/ks
120	24/24	3	18	1132701	1.889,-	4132701	2.332,-	35132701	2.375,-
100	22/22	3	30	1132716	1.780,-	4132716	2.204,-	35132716	2.239,-
80	22/22	3	6	1132722	1.780,-	4132722	2.220,-	35132722	2.239,-

Sběrný kotlík Quadro, s kruhovým vývodem

Jmenovitá velikost	šířka/hloubka	Balení ks	Velkobalení ks	Objednáací číslo	Kč/ks	Objednáací číslo	Kč/ks	Objednáací číslo	Kč/ks
100	24/24	2	20	1132718	1.456,-	4132718	1.868,-		

Sběrný kotlík krychlový, s kruhovým vývodem

Jmenovitá velikost	šířka/hloubka	Balení ks	Velkobalení ks	Objednáací číslo	Kč/ks	Objednáací číslo	Kč/ks	Objednáací číslo	Kč/ks
100	30/30	1	20	1132789	2.056,-	4132789	2.288,-		
100	20/20	4	20	1132788	1.842,-	4132788	2.194,-	35132788	3.404,-
80	20/20	4	20			4132786	2.203,-	35132786	3.128,-

RHEINZINK-ODVODŇOVACÍ SYSTÉM DLE ČSN EN 612

Kolena

CLASSIC walzblank

prePATINA blaugrau

prePATINA schiefergrau

Koleno kruhové, 85°, s hrdlem

Jmenovitá velikost	Balení ks	Velkobalení ks	Objednáací číslo	Kč/ks	Objednáací číslo	Kč/ks	Objednáací číslo	Kč/ks
100	20	20	1133192	305,-	4133192	397,-	35133192	512,-
80	25	25	1133195	287,-	4133195	376,-	35133195	486,-



Koleno kruhové, 72°, s hrdlem

Jmenovitá velikost	Balení ks	Velkobalení ks	Objednáací číslo	Kč/ks	Objednáací číslo	Kč/ks	Objednáací číslo	Kč/ks
¹⁾ 150	5	100	1133105	672,-	4133105	887,-		
120	10	160	1133271	335,-	4133271	433,-		
100	25	300	1133272	165,-	4133272	211,-	35133272	342,-
80	25	300	1133274	169,-	4133274	216,-	35133274	226,-
60	25	100	1133276	182,-	4133276	237,-		

¹⁾ bez hrdla

Koleno kruhové, 60°, s hrdlem

Jmenovitá velikost	Balení ks	Velkobalení ks	Objednáací číslo	Kč/ks	Objednáací číslo	Kč/ks	Objednáací číslo	Kč/ks
¹⁾ 150	5	15	1133001	653,-	4133001	869,-		
120	10	50	1133014	270,-	4133014	366,-		
100	25	100	1133029	140,-	4133262	177,-	35133262	351,-
80	25	50	1133266	132,-	4133266	168,-	35133266	175,-
60	25	25	1133071	121,-	4133265	157,-		

¹⁾ bez hrdla

Koleno kruhové, 40°, s hrdlem

Jmenovitá velikost	Balení ks	Velkobalení ks	Objednáací číslo	Kč/ks	Objednáací číslo	Kč/ks	Objednáací číslo	Kč/ks
120	10	40	1133280	322,-	4133280	427,-		
100	25	50	1133281	203,-	4133281	263,-	35133281	342,-
80	25	25	1133283	185,-	4133283	247,-	35133283	315,-



RHEINZINK-ODVODŇOVACÍ SYSTÉM DLE ČSN EN 612

Kolena

CLASSIC walzblank

prePATINA blaugrau

prePATINA schiefergrau



Koleno kruhové, 72°, s hrdlem, pájené

Jmenovitá velikost	Balení ks	Velkobalení ks	Objednáací číslo	Kč/ks	Objednáací číslo	Kč/ks	Objednáací číslo	Kč/ks
120	10	10					35134291	798,-



Koleno kruhové, 60°, s hrdlem, pájené

Jmenovitá velikost	Balení ks	Velkobalení ks	Objednáací číslo	Kč/ks	Objednáací číslo	Kč/ks	Objednáací číslo	Kč/ks
120	10	10					35134290	798,-

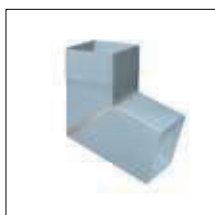

Koleno hranaté, 72°, s hrdlem, pájené

Jmenovitá velikost	Balení ks	Velkobalení ks	Objednáací číslo	Kč/ks	Objednáací číslo	Kč/ks	Objednáací číslo	Kč/ks
120	8	8	1133296	1.024,-	4133296	1.269,-		
100	10	50	1133295	917,-	4133295	1.189,-	35133295	1.265,-
80	20	20	1133297	715,-	4133297	864,-	35133297	992,-

RHEINZINK-ODVODŇOVACÍ SYSTÉM DLE ČSN EN 612

Svody

CLASSIC walzblank

prePATINA blaugrau

prePATINA schiefergrau

Svod kruhový, vysokofrekvenčně svařovaný, Evropský patent 0284141, délka 2 m

Jmenovitá velikost	Tloušťka mm	Balení m	Velkobalení m	Objednáací číslo	Kč/m	Objednáací číslo	Kč/m	Objednáací číslo	Kč/m
150	0,70	20	100	1121071	657,-	4121071	824,-		
120	0,70	20	120	1121611	505,-	4121611	629,-	35121611	654,-
100	0,70	20	280			4121612	481,-	35121612	504,-
80	0,70	20	320			4121614	428,-	35121614	445,-
60	0,70	20	360			4121625	323,-		
100	0,65	20	280	1121620	305,-				
80	0,65	20	320	1121622	268,-				
60	0,65	20	360	1121624	244,-				

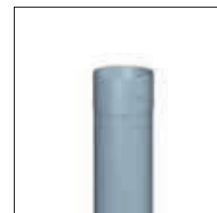

Svod kruhový, vysokofrekvenčně svařovaný, Evropský patent 0284141, délka 3 m

Jmenovitá velikost	Tloušťka mm	Balení m	Velkobalení m	Objednáací číslo	Kč/m	Objednáací číslo	Kč/m	Objednáací číslo	Kč/m
120	0,70	15	126	1121657	505,-	4121657	629,-		
100	0,70	15	204			4121658	481,-		
100	0,65	15	204	1121662	305,-				
80	0,65	15	330	1121664	268,-				
60	0,65	15	540	1121666	244,-				



Svod kruhový, vysokofrekvenčně svařovaný, Evropský patent 0284141, délka 4 m

Jmenovitá velikost	Tloušťka mm	Balení m	Velkobalení m	Objednáací číslo	Kč/m	Objednáací číslo	Kč/m	Objednáací číslo	Kč/m
120	0,70	20	168	1121711	505,-				
100	0,65	20	272	1121721	305,-				
80	0,65	20	352	1121723	268,-				

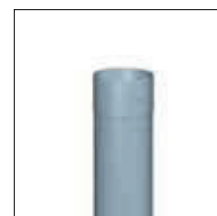

Svod hranatý, strojně vnitřně pájený, délka 2 m

Jmenovitá velikost	Tloušťka mm	Balení m	Velkobalení m	Objednáací číslo	Kč/m	Objednáací číslo	Kč/m	Objednáací číslo	Kč/m
120/120	0,80	20	120	1124009	872,-	4124009	1.100,-		
100/100	0,70	20	280	1124051	562,-	4124051	705,-	35124051	916,-
80/80	0,70	20	320			4124066	658,-	35124066	676,-
60/60	0,70	20	360			4124181	576,-		
80/80	0,65	20	320	1124085	494,-				
60/60	0,65	20	360	1124104	392,-				

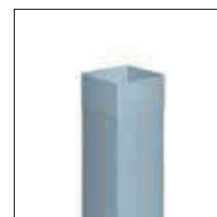

RHEINZINK-ODVODŇOVACÍ SYSTÉM DLE ČSN EN 612

Objímky
Vrut pro objímku
Univerzální držák dešťového svodu

CLASSIC walzblank

prePATINA blaugrau

prePATINA schiefergrau

Objímka z materiálu RHEINZINK, nutno doplnit vrutem, 2 matice z pozinkované oceli, šroub a nýt z Al

Jmenovitá velikost	Balení ks	Velkobalení ks	Objednáací číslo	Kč/ks	Objednáací číslo	Kč/ks	Objednáací číslo	Kč/ks
150	50	50	1354233	124,-	4354233	141,-		
120	50	100	1354232	117,-	4354232	133,-	35354232	135,-
100	50	250	1354231	94,-	4354231	122,-	35354231	124,-
80	50	50	1354229	85,-	4354229	110,-	35354229	112,-
60	50	50	1354227	88,-	4354227	100,-		

Objímka hranatého svodu z materiálu RHEINZINK, nutno doplnit vrutem, 3 matice z pozinkované oceli, šroub a nýt z Al

Jmenovitá velikost	Balení ks	Velkobalení ks	Objednáací číslo	Kč/ks	Objednáací číslo	Kč/ks	Objednáací číslo	Kč/ks
120	25	50	1336910	134,-	4336910	143,-		
100	25	50	1336908	123,-	4336908	131,-	35336908	132,-
80	25	50	1336909	115,-	4336909	131,-	35336909	132,-

Pozinkovaný vrut pro objímku, vhodný k objímce RHEINZINK

Jmenovitá velikost	Délka mm	Balení ks	Velkobalení ks	Objednáací číslo	Kč/ks	Objednáací číslo	Kč/ks	Objednáací číslo	Kč/ks
300	300	50	100	8354219	72,-				
200	200	50	100	1354218	43,-				
100	100	50	100	1354217	33,-				

Vrut z nerezové oceli, vhodný k objímce RHEINZINK

Jmenovitá velikost	Délka mm	Balení ks	Velkobalení ks	Objednáací číslo	Kč/ks	Objednáací číslo	Kč/ks	Objednáací číslo	Kč/ks
100	100	50	100	14354226	64,-				

Univerzální držák dešťového svodu se svorkou pro bleskosvod, z nerez. oceli, včetně vrutu a pojistné matky

Jmenovitá velikost	Balení ks	Velkobalení ks	Objednáací číslo	Kč/ks	Objednáací číslo	Kč/ks	Objednáací číslo	Kč/ks
300	20	100	9399050	182,-				
200	20	100	9399051	155,-				
100	20	100	9399052	147,-				

RHEINZINK-ODVODŇOVACÍ SYSTÉM DLE ČSN EN 612

Opěrka svodu, vsuvka pro napojení svařovaných svodů
 Odbočka svodu, spojovací kužel pro napojení svodů

CLASSIC walzblank

prePATINA blaugrau

prePATINA schiefergrau

Opěrka kruhových svodů

Jmenovitá velikost	Balení ks	Velkobalení ks	Objednáací číslo	Kč/ks	Objednáací číslo	Kč/ks	Objednáací číslo	Kč/ks
120	100	100	1134317	26,-	4134317	33,-	35134317	159,-
100	100	100	1134321	14,-	4134321	18,-	35134321	58,-
80	100	100	1134337	24,-	4134337	26,-		



Vsuvka pro napojení svařovaných svodů

Jmenovitá velikost	Balení ks	Velkobalení ks	Objednáací číslo	Kč/ks	Objednáací číslo	Kč/ks	Objednáací číslo	Kč/ks
120	12	60	1133451	117,-	4133451	148,-	35133451	152,-
100	18	90	1133452	90,-	4133452	114,-	35133452	117,-
80	12	60	1133454	126,-	4133454	162,-	35133454	165,-
60	8	40	1133456	101,-	4133456	110,-		



Odbočka svodu, 60°

Jmenovitá velikost	Balení ks	Velkobalení ks	Objednáací číslo	Kč/ks	Objednáací číslo	Kč/ks	Objednáací číslo	Kč/ks
120/100	5	5	1134270	695,-				
100/100	10	10	1134271	569,-	4134272	649,-		
80/80	10	10			4134282	672,-		



Spojovací kužel, pro napojení svodů

Jmenovitá velikost	Balení ks	Velkobalení ks	Objednáací číslo	Kč/ks	Objednáací číslo	Kč/ks	Objednáací číslo	Kč/ks
100 - 60	10	10	1134280	402,-				



RHEINZINK-ODVODŇOVACÍ SYSTÉM DLE ČSN EN 612

Klapka dešťová, sběrač dešťové vody
Soklový odskok, revizní přechodový kus

CLASSIC walzblank

prePATINA blaugrau

prePATINA schiefergrau



Klapka dešťová, s vyjímatelným zachytávačem na listí

Jmenovitá velikost	Balení ks	Velkobalení ks	Objednáací číslo	Kč/ks	Objednáací číslo	Kč/ks	Objednáací číslo	Kč/ks
120	10	10	1134651	861,-	4134651	1.122,-		
100	15	30	1134666	523,-	4134666	677,-	35134666	789,-
80	10	10	1134685	504,-	4134685	663,-		



Sběrač dešťové vody, s rychlospojkou GARDENA®- na hadici 1/2" a hadici 1" pro připojení na sběrnou nádobu

Jmenovitá velikost	Balení ks	Velkobalení ks	Objednáací číslo	Kč/ks	Objednáací číslo	Kč/ks	Objednáací číslo	Kč/ks
100	10	10	1134696	1.513,-	4134696	1.518,-	35134696	1.540,-
80	10	10	1134695	1.487,-	4134695	1.493,-	35134695	1.527,-



Soklový odskok kruhový, s hrdlem, vyložení 60 mm

Jmenovitá velikost	Balení ks	Velkobalení ks	Objednáací číslo	Kč/ks	Objednáací číslo	Kč/ks	Objednáací číslo	Kč/ks
120	10	30	1133306	513,-	4133306	673,-		
100	25	50	1133301	325,-	4133301	421,-	35133301	443,-
80	25	25	1133303	296,-	4133303	382,-		



Revizní přechodový kus posuvný, revizní mezikus s přechodkou na litinové odpadní potrubí bez hrdla

Jmenovitá velikost	Balení ks	Velkobalení ks	Objednáací číslo	Kč/ks	Objednáací číslo	Kč/ks	Objednáací číslo	Kč/ks
120/150	10	20	1134901	319,-	4134901	385,-		
100/116	10	50	1134902	267,-	4134902	339,-	35134902	351,-
80/116	10	20	1134904	244,-	4134904	317,-	35134904	326,-

RHEINZINK-ODVODŇOVACÍ SYSTÉM DLE ČSN EN 612

Přechodky na litinové odpadní potrubí
Svod s ochranným zakončením

CLASSIC walzblank

prePATINA blaugrau

prePATINA schiefergrau

Přechodka na litinové odpadní potrubí s hrdlem

Jmenovitá velikost	Balení ks	Velkobalení ks	Objednací číslo	Kč/ks	Objednací číslo	Kč/ks	Objednací číslo	Kč/ks
150/200	10	50	1134503	119,-	4134503	156,-		
120/180	10	50	1134518	88,-	4134518	114,-		
100/180	10	50	1134522	90,-	4134522	114,-		
100/150	10	50	1134537	62,-	4134537	80,-		
80/150	10	50	1134556	74,-	4134556	97,-		



Přechodka na litinové odpadní potrubí bez hrdla

Jmenovitá velikost	Balení ks	Velkobalení ks	Objednací číslo	Kč/ks	Objednací číslo	Kč/ks	Objednací číslo	Kč/ks
120/150	10	50	1134575	73,-	4134575	94,-		
120/140	10	50	1134609	57,-	4134609	74,-		
100/116	50	50	1134613	49,-	4134613	62,-	35134613	61,-
80/116	25	50	1134632	62,-	4134632	79,-	35134632	81,-



Svod s ochranným zakončením, opláštěný materiálem RHEINZINK, s výztuhou, délka 1 m

Jmenovitá velikost	Balení ks	Objednací číslo	Kč/ks	Objednací číslo	Kč/ks	Objednací číslo	Kč/ks
125	2			19132886	1.960,-		
110	2			19132887	1.856,-	19132888	1.974,-

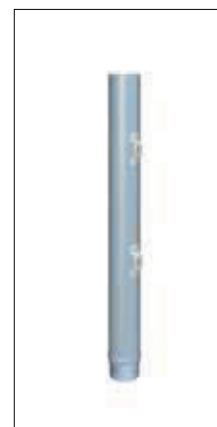

PŘÍSLUŠENSTVÍ

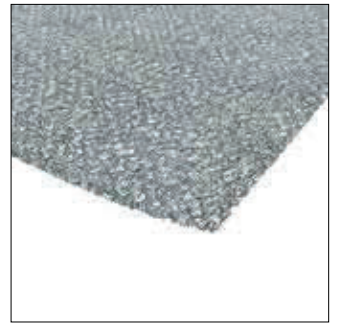
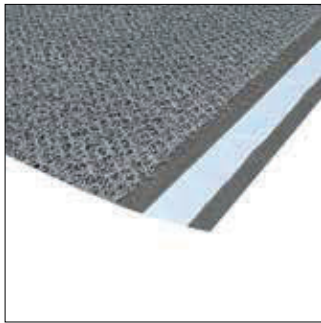
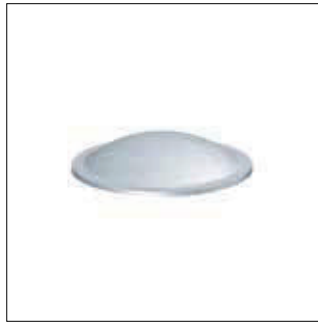
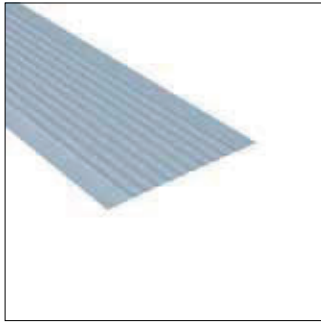

OBSAH – PŘÍSLUŠENSTVÍ

	Strana
1 UDS spojka	24
2 Měkký tvárný zinek	24
3 Odvětrávací hlavice	24
4 Odvětrávací prvky	25
5 Klobouček šroubu	25
6 Těsnicí páska	25
7 Polyamidová strukturní rohož	26
8 Polyamidová strukturní rohož AIR-Z 25	26
9 Strukturní dělicí vrstva VAPOZINC	26
10 Fasádní fólie VAPOwall	26
11 Příponka pevná	27
12 Příponka posuvná	27
13 Upevňovací lišta	27
CLIPFIX	
14 Aku šroubovák s adaptérem CLIPFIX 2.0	28
15 Přípravek 2.0 pro aku šroubovák CLIPFIX	28
16 Speciální vymezovací nástavec 2.0	28
17 Bit	28
18 Náhradní náplň vrtů na pásku	29
19 Vruty jednotlivě	29
20 Sweeper	30
21 Pájecí kladívko	30
22 Pájka	30
23 Pájecí kapalina	30
24 Dilatace	30
Systém sněhových zábran	
25 Nástavný díl sněhové zábrany	31
26 Svorka sněhové zábrany	31
27 Spojka pro trubky sněhové zábrany	31
28 Trubka sněhové zábrany	31
29 Držák ledu	32
30 Svorka pro stupačky a lávky	32
31 Sněhové zábrany systémy S5	33

PŘÍSLUŠENSTVÍ

UDS spojka
Měkký tvárný zinek
Odvětrávací hlavice

CLASSIC walzblank

prePATINA blaugrau

prePATINA schiefergrau

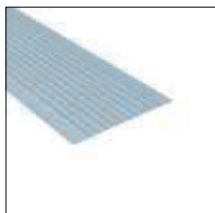

UDS spojka, rýhovaná, délka 3 m

Jmenovitá velikost	Tloušťka mm	Balení m	Velkobalení m	Objednáací číslo	Kč/m	Objednáací číslo	Kč/m	Objednáací číslo	Kč/m
333	1,00	3	60	1140080	727,-	4140080	899,-		
250	1,00	3	60	1140081	568,-	4140081	702,-		
333	0,80	3	60	1140090	603,-	4140090	752,-	35140090	771,-
250	0,80	3	60	1140091	469,-	4140091	595,-	35140091	610,-



Měkký tvárný zinek, hladký

Jmenovitá velikost	Délka role	Objednáací číslo	Kč/m	Objednáací číslo	Kč/m	Objednáací číslo	Kč/m
450	12 m	5144000	528,-				
333	15 m	5144001	389,-				
250	20 m	5144008	289,-				



Měkký tvárný zinek, plizovaný

Jmenovitá velikost	Délka role	Objednáací číslo	Kč/m	Objednáací číslo	Kč/m	Objednáací číslo	Kč/m
333	15 m	5145904	456,-				
250	20 m	5144005	358,-				



Odvětrávací hlavice, pro odvětrání WC

Jmenovitá velikost	Balení ks	Velkobalení ks	Objednáací číslo	Kč/ks	Objednáací číslo	Kč/ks	Objednáací číslo	Kč/ks
150	10	200	1134704	239,-	4134704	598,-		
120	10	200	1134719	212,-	4134719	384,-		
100	25	500	1134723	163,-	4134723	401,-		
80	10	200	1134742	179,-	4134742	404,-		
60	10	100	1134761	163,-				

PŘÍSLUŠENSTVÍ

Odvětrávací prvky
Klobouček šroubu
Těsnicí páska

CLASSIC walzblank

prePATINA blaugrau

prePATINA schiefergrau

Odvětrávací prvek, velký, výška 82 mm, volný průřez větrání 41,8 cm²

Šířka mm	Délka m	Balení ks	Velkobalení ks	Objednáací číslo	Kč/ks	Objednáací číslo	Kč/ks	Objednáací číslo	Kč/ks
176	0,22	50	100	1135074	699,-	4135074	908,-		



Odvětrávací prvek, malý, výška 66 mm, volný průřez větrání 25,5 cm²

Šířka mm	Délka m	Balení ks	Velkobalení ks	Objednáací číslo	Kč/ks	Objednáací číslo	Kč/ks	Objednáací číslo	Kč/ks
130	0,19	50	100	1135089	692,-	4135089	867,-		



Klobouček šroubu

Jmenovitá velikost	Balení ks	Velkobalení ks	Objednáací číslo	Kč/ks	Objednáací číslo	Kč/ks	Objednáací číslo	Kč/ks
300	100	500	1134829	5,-				



Těsnicí páska, pro stojatou drážku, role á 18 m

Počet/balení	Balení role	Velkobalení role	Objednáací číslo	Kč/Role	Objednáací číslo	Kč/Role	Objednáací číslo	Kč/Role
11 rolí	11	330	1800278	157,-				



PŘÍSLUŠENSTVÍ

Polyamidová strukturní rohož
 Strukturní dělicí vrstva VAPOZINC
 Fasádní fólie

CLASSIC walzblank

prePATINA blaugrau

prePATINA schiefergrau

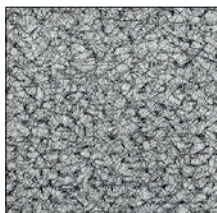

Polyamidová strukturní rohož, šířka 1 m

Jmenovitá velikost	Tloušťka mm	Balení m ²	Velkobalení m ²	Objednáací číslo	Kč/ m ²	Objednáací číslo	Kč/ m ²	Objednáací číslo	Kč/ m ²
	18,00	120	600	9800121	304,-				

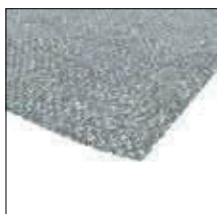

Polyamidová strukturní rohož AIR-Z

Délka mm	Šířka mm	Balení m ²	Velkobalení m ²	Objednáací číslo	Kč/ m ²	Objednáací číslo	Kč/ m ²	Objednáací číslo	Kč/ m ²
75000	1000	75	1500	9800284	141,-				

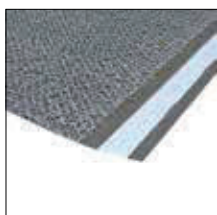

Strukturní dělicí vrstva VAPOZINC

Délka mm	Šířka mm	Balení m ²	Velkobalení m ²	Objednáací číslo	Kč/ m ²	Objednáací číslo	Kč/ m ²	Objednáací číslo	Kč/ m ²
30000	1500	45	1512	9800285	201,-				

Poznámka: 1 role = krycí plocha 42 m²



Fasádní fólie VAPOwall

Délka mm	Šířka mm	Balení m ²	Velkobalení m ²	Objednáací číslo	Kč/ m ²	Objednáací číslo	Kč/ m ²	Objednáací číslo	Kč/ m ²
50000	1500	75	-	9800286	46,-				

PŘÍSLUŠENSTVÍ

Pevné příponky
Posuvné příponky
Upevňovací lišta

CLASSIC walzblank

prePATINA blaugrau

prePATINA schiefergrau

Pevná příponka ST (standard), nerez, pro naprofilované krytinové pásy

	Balení ks	Velkobalení ks	Objednací číslo	Kč/ ks	Objednací číslo	Kč/ ks	Objednací číslo	Kč/ ks
	300	7200	14135014	6,-				

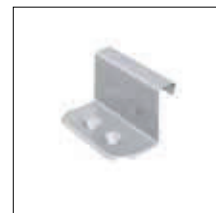

Pevná příponka H (vysoká), nerez, pro naprofilované krytinové pásy

	Balení ks	Velkobalení ks	Objednací číslo	Kč/ ks	Objednací číslo	Kč/ ks	Objednací číslo	Kč/ ks
	300	7200	14135015	6,-				



Posuvná příponka ST (standard), nerez, pro naprofilované krytinové pásy délky do 16 m

	Balení ks	Velkobalení ks	Objednací číslo	Kč/ ks	Objednací číslo	Kč/ ks	Objednací číslo	Kč/ ks
	150	7200	14135064	14,-				



Posuvná příponka H (vysoká), nerez, pro naprofilované krytinové pásy délky do 16 m

	Balení ks	Velkobalení ks	Objednací číslo	Kč/ ks	Objednací číslo	Kč/ ks	Objednací číslo	Kč/ ks
	150	7200	14135065	14,-				



Upevňovací lišta, Al

Délka mm		Objednací číslo	Kč/ ks	Objednací číslo	Kč/ ks	Objednací číslo	Kč/ ks
2000		9399000	379,-				

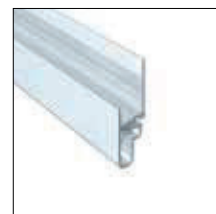

PŘÍSLUŠENSTVÍ

Aku šroubovák s adaptérem CLIPFIX 2.0 se zásobníkem, přípravek 2.0
Speciální vymezovací nástavec 2.0, bit

CLASSIC walzblank

prePATINA blaugrau

prePATINA schiefergrau



Aku šroubovák s adaptérem CLIPFIX 2.0 se zásobníkem, náhradním akumulátorem a nabíjecí stanicí

	Balení ks	Objednáací číslo	Kč/ ks	Objednáací číslo	Kč/ ks	Objednáací číslo	Kč/ ks
	1	9399062	33.594,-				



Přípravek 2.0, pro aku šroubovák CLIPFIX (náhradní díl)

	Balení ks	Objednáací číslo	Kč/ ks	Objednáací číslo	Kč/ ks	Objednáací číslo	Kč/ ks
	1	9898014	12.148,-				



Speciální vymezovací nástavec 2.0, pro aku šroubovák s adaptérem CLIPFIX (náhradní díl)

	Balení ks	Objednáací číslo	Kč/ ks	Objednáací číslo	Kč/ ks	Objednáací číslo	Kč/ ks
	1	9898013	3.851,-				



Bit, pro aku šroubovák s adaptérem CLIPFIX (náhradní díl)

	Balení ks	Objednáací číslo	Kč/ bal.	Objednáací číslo	Kč/ bal.	Objednáací číslo	Kč/ bal.
	2	9898009	241,-				

PŘÍSLUŠENSTVÍ

Náhradní vruty na pásku
Vruty jednotlivě

CLASSIC walzblank

prePATINA blaugrau

prePATINA schiefergrau

Náhradní vruty na pásku do zásobníku, ocel, bílé

Balení ks	Objednáací číslo	Kč/ bal.	Objednáací číslo	Kč/ bal.	Objednáací číslo	Kč/ bal.
1000	9399059	675,-				



Náhradní vruty na pásku do zásobníku, nerez

Balení ks	Objednáací číslo	Kč/ bal.	Objednáací číslo	Kč/ bal.	Objednáací číslo	Kč/ bal.
1000	14399056	1.543,-				



Vruty v kartonu, jednotlivě, ocel, bílé

Balení ks	Objednáací číslo	Kč/ bal.	Objednáací číslo	Kč/ bal.	Objednáací číslo	Kč/ bal.
500	9399058	317,-				



Vruty v kartonu, jednotlivě, nerez

Balení ks	Objednáací číslo	Kč/ bal.	Objednáací číslo	Kč/ bal.	Objednáací číslo	Kč/ bal.
500	14399061	750,-				



PŘÍSLUŠENSTVÍ

SWEEPER, pájecí kladívko
Pájka, pájecí kapalina
Dilatace

CLASSIC walzblank

prePATINA blaugrau

prePATINA schiefergrau



SWEEPER, na čištění střešních a fasádních ploch RHEINZINK, láhev á 1 litr

	Balení ks	Velkobalení ks	Objednáací číslo	Kč/ks	Objednáací číslo	Kč/ks	Objednáací číslo	Kč/ks
	6	6	1800232	299,-				



Pájecí kladívko, 500 g

	Objednáací číslo	Kč/ks	Objednáací číslo	Kč/ks	Objednáací číslo	Kč/ks
	1800226	646,-				



Pájka, bez obsahu olova, v přepravním boxu 30 ks, svazek 5 ks

	Počet prutů/ svazek	Počet prutů/ box	Objednáací číslo	Kč/box	Objednáací číslo	Kč/box	Objednáací číslo	Kč/box
	5	30	9800260	8.086,-				



Pájecí kapalina ZD-PRO, láhev á 750 ml = 1 kg

	Balení ks	Velkobalení ks	Objednáací číslo	Kč/ks	Objednáací číslo	Kč/ks	Objednáací číslo	Kč/ks
	15	150	9800212	237,-				



Pásová dilatace, dilatační díl zinkově šedý

Jmenovitá velikost	Tloušťka mm	Balení m	Objednáací číslo	Kč/m	Objednáací číslo	Kč/m	Objednáací číslo	Kč/m
6000	0,70	12	1153019	958,-				

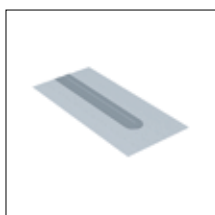

Dilatace jednohlavá, dilatační díl zinkově šedý

Jmenovitá velikost	Tloušťka mm	Balení ks	Objednáací číslo	Kč/ks	Objednáací číslo	Kč/ks	Objednáací číslo	Kč/ks
800	0,70	10	1153152	992,-				

PŘÍSLUŠENSTVÍ

Nástavný díl sněhové zábrany, svorky sněhové zábrany
 Spojka pro trubky sněhové zábrany, trubka sněhové zábrany

CLASSIC walzblank

prePATINA blaugrau

prePATINA schiefergrau

Nástavný díl sněhové zábrany, Al, z 1-trubkového na 2-trubkový systém

	Balení ks	Velkobalení ks	Objednáací číslo	Kč/ ks	Objednáací číslo	Kč/ ks	Objednáací číslo	Kč/ ks
	20	100	1399931	99,-				



Svorka sněhové zábrany, Al, pro dvojitou stojatou drážku, nerezové šrouby
 jednotrubkový systém pro trubku 32/2 mm

	Balení ks	Velkobalení ks	Objednáací číslo	Kč/ ks	Objednáací číslo	Kč/ ks	Objednáací číslo	Kč/ ks
	10	500	1399951	114,-				



Svorka sněhové zábrany, Al, pro úhlovou stojatou drážku, nerezové šrouby
 jednotrubkový systém pro trubku 32/2 mm

	Balení ks	Velkobalení ks	Objednáací číslo	Kč/ ks	Objednáací číslo	Kč/ ks	Objednáací číslo	Kč/ ks
	10	100	1399964	380,-				



Svorka sněhové zábrany, Al, pro dvojitou stojatou drážku, nerezové šrouby
 dvoutrubkový systém pro trubku 32/2 mm

	Balení ks	Velkobalení ks	Objednáací číslo	Kč/ ks	Objednáací číslo	Kč/ ks	Objednáací číslo	Kč/ ks
	10	250	1399979	384,-				



Spojka pro trubky sněhové zábrany, Al, pro trubku sněhové zábrany 32/2 mm

	Balení ks	Velkobalení ks	Objednáací číslo	Kč/ ks	Objednáací číslo	Kč/ ks	Objednáací číslo	Kč/ ks
	50	100	1399944	76,-				



Trubka sněhové zábrany, Al, 32/2 mm

	Balení m	Velkobalení m	Objednáací číslo	Kč/ m	Objednáací číslo	Kč/ m	Objednáací číslo	Kč/ m
	6	300	1399945	111,-				



PŘÍSLUŠENSTVÍ

Držák ledu
Svorka pro lávky a stupačky

CLASSIC walzblank

prePATINA blaugrau

prePATINA schiefergrau



Držák ledu, pro dvojitou a úhlovou stojatou drážku, nerezové šrouby

	Balení ks	Velkobalení ks	Objednací číslo	Kč/ ks	Objednací číslo	Kč/ ks	Objednací číslo	Kč/ ks
	50	500	1399983	55,-				



Držák ledu, jednoduchý, Al, pro dvojitou a úhlovou stojatou drážku

	Balení ks	Velkobalení ks	Objednací číslo	Kč/ ks	Objednací číslo	Kč/ ks	Objednací číslo	Kč/ ks
	100	500	1399984	67,-				



Al svorka pro stupačky a lávky, dvojitá stojatá drážka, nerezové šrouby

	Sklon střechy	Balení ks	Velkobalení ks	Objednací číslo	Kč/ ks	Objednací číslo	Kč/ ks	Objednací číslo	Kč/ ks
	0 - 40°	10	50	2139995	800,-				

PŘÍSLUŠENSTVÍ

Sněhové zábrany systémy S5

CLASSIC walzblank

prePATINA blaugrau

prePATINA schiefergrau

Svorka sněhové zábrany S5, Al

	Balení ks	Velkobalení ks	Objednáací číslo	Kč/ks	Objednáací číslo	Kč/ks	Objednáací číslo	Kč/ks
	20	400	21399915	374,-				



Lišta sněhové zábrany S5, Al profil s integrovaným pohledovým páskem v uvedeném provedení RHEINZINK

Délka mm	Balení ks	Velkobalení ks	Objednáací číslo	Kč/ks	Objednáací číslo	Kč/ks	Objednáací číslo	Kč/ks
3000	4	100	19399918	1.620,-	19399920	1.620,-	19399924	1.656,-

Upozornění: Lišta sněhového zachytávače včetně spojovacího materiálu Al



Lišta sněhové zábrany S5, Al profil bez pohledového pásku

Délka mm	Balení ks	Velkobalení ks	Objednáací číslo	Kč/ks	Objednáací číslo	Kč/ks	Objednáací číslo	Kč/ks
3000	1	100	21399921	1.088,-				

Upozornění: Lišta sněhového zachytávače včetně spojovacího materiálu Al



Svorka sněhové zábrany S5, Al, pro upevnění lišty S5 na šablonovou krytinu

	Balení ks	Velkobalení ks	Objednáací číslo	Kč/ks	Objednáací číslo	Kč/ks	Objednáací číslo	Kč/ks
	20	200	21399917	68,-				

Držák ledu S5, Al

	Balení ks	Velkobalení ks	Objednáací číslo	Kč/ks	Objednáací číslo	Kč/ks	Objednáací číslo	Kč/ks
	20	400	21399923	96,-				





**JEDNA ZNAČKA
- 5 PRODUKTOVÝCH
ŘAD**

**PERFEKTNÍ ŘEŠENÍ
PRO KAŽDÝ
POŽADAVEK**

● walzblank

RHEINZINK-CLASSIC

*ORIGINÁLNÍ.
EFEKTNÍ.
POSTUPNĚ PATINUJÍCÍ.*

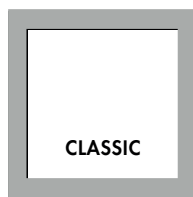

TITANZINEK WALZBLANK: LESKLE VÁLCOVANÝ, BĚHEM LET PATINUJE. PŘÍRODNÍ, PROMĚNLIVÝ CHARAKTER POVRCHU.

● blaugrau

● schiefergrau

RHEINZINK-prePATINA

*PŘEDPATINOVANÝ.
SAMOLÉČIVÝ.
PŘÍRODNÍ.*

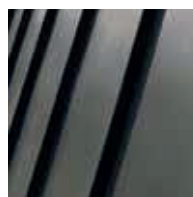

CELOSVĚTOVĚ JEDINÝ PŘIROZENĚ PŘEDPATINOVANÝ POVRCH. TYPICKÁ PATINA PŘÍMO Z VÝROBY. 100% PŘÍRODNÍ, 100% RECYKLOVATELNÝ.

-  skygrey
-  basalte

-  gold
-  braun
-  blau
-  rot
-  grün
-  schwarz

-  reinweiß
-  perlgold
-  moosgrün
-  nussbraun
-  blau
-  ziegelrot
-  schwarzgrau

RHEINZINK-GRANUM

STYLOVÝ.
UŠLECHTILE MATNÝ.
UNIVERZÁLNÍ.

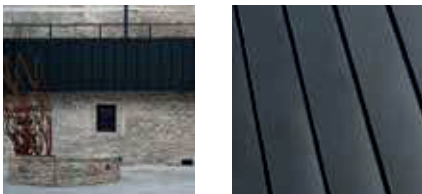

SKYGREY A BASALTE. PROFESIONÁLNÍ ESTETIKA. URBANISTICKÝ DESIGN. FOSFÁTOVANÝ POVRCH MÁ ŠIROKÉ UPLATNĚNÍ.

RHEINZINK-PRISMO

LAZUROVANÝ.
DYNAMICKÝ.
PŘIZPŮSOBIVÝ.

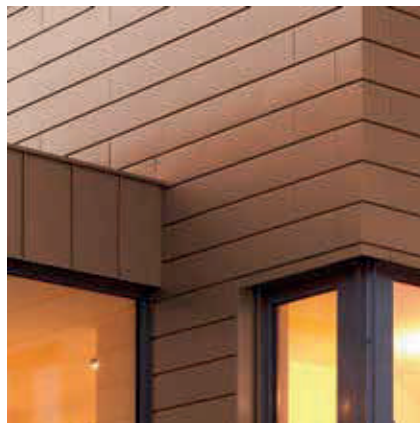
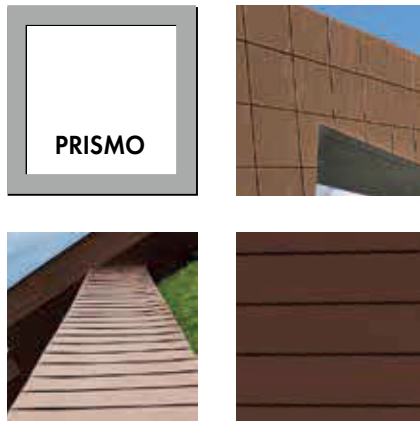

ESTETICKÝ, HARMONICKÝ SOULAD S OKOLÍM. DECENTNÍ BAREVNOST, JEDINEČNÝ POLOTRANSPARENTNÍ VZHLED.

RHEINZINK-artCOLOR

PESTRÝ.
VÝRAZNÝ.
NEZÁVISLÝ.

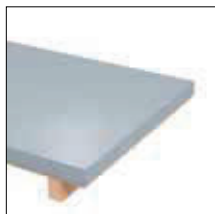

EFEKTNÍ DESIGNOVÉ MOŽNOSTI. PŮSOBIVÉ INDIVIDUÁLNÍ BAREVNÉ KOMPOZICE. ŠIROKÁ ŠKÁLA BAREV.

TABULE

Tabule, CLASSIC walzblank a prePATINA blaugrau

Oblast použití:	střechy a fasády
Standardní šířka:	1000 mm*
Standardní tloušťka:	1,00 mm, 0,80 mm, 0,70 mm*
Standardní délka:	3000 mm a 2000 mm*
Balení:	na zapůjčených paletách (zpětný sběr palet zdarma)
Ochranná fólie:	na poptání

Tabule, prePATINA schiefergrau, s fólií

Oblast použití:	střechy a fasády
Standardní šířka:	1000 mm*
Standardní tloušťka:	1,00 mm, 0,80 mm, 0,70 mm*
Standardní délka:	3000 mm a 2000 mm*
Balení:	na zapůjčených paletách (zpětný sběr palet zdarma)
Upozornění:	ochranná PE fólie musí být odstraněna ihned po montáži

Ornamentální plech, CLASSIC walzblank

Tloušťky kovu, rozměry a ceny na poptání
 Upozornění: nespadá pod ÖNORM EN 988

Perforovaný plech, CLASSIC walzblank, prePATINA blaugrau a prePATINA schiefergrau

Průměr děrování:	5,00 mm (přesazený), šířka můstku 2,00 mm*
Volný průřez A_0 :	46%
Standardní rozměry:	1,00 x 1000 x 2000 mm (ca. 3,888 kg/m ² = ca. 7,776 kg/tabule)*
Balení:	na zapůjčených paletách (zpětný sběr palet zdarma)

Tahokov, CLASSIC walzblank

Volný průřez A_0 :	63%
Standardní rozměry:	1,00 x 1000 x 2000 mm (ca. 2,664 kg/m ² = ca. 5,328 kg/tabule)*
Balení:	na zapůjčených paletách (zpětný sběr palet zdarma)

TABULE
OBSAH – TABULE

	Strana
1 Tabule	38
2 Perforovaný plech	38
3 Tahokov	38

PRODUKTOVÁ DOSTUPNOST JEDNOTLIVÝCH POVRCHŮ RHEINZINK

	Tabule	Svitky	Systém odvodnění	Fasádní systémy
RHEINZINK-CLASSIC®	●	●	●	●
RHEINZINK-prePATINA®	●	●	●	●
RHEINZINK-GRANUM®	●	●	●	–
RHEINZINK-PRISMO®	na poptání	na poptání	–	–
RHEINZINK-artCOLOR®	●	●	–	–

TABULE

Tabule dle EN 988
Perforovaný plech, tabule
Tahokov, tabule

CLASSIC walzblank

prePATINA blaugrau

prePATINA schiefergrau

Tabule, délka 2 m, ostatní tloušťky a rozměry na poptání

Tloušťka mm	Šířka mm	kg* / Tabule	kg* / Paleta	Objednáací číslo	Kč/ kg	Objednáací číslo	Kč/ kg	Objednáací číslo	Kč/ kg
1,00	1000	14,40	1000	1513012	**	4513012	**	36513012	**
0,80	1000	11,52	1000	1509013	**	4509013	**	36509013	**
0,70	1000	10,08	1000	1507011	**	4507011	**	36507011	**
0,70	1000	10,08	500			4507013	**		

MD tabule, hlubokotažný plech (na ornamentální práce), délka 2 m

Tloušťka mm	Šířka mm	kg* / Tabule	kg* / Paleta	Objednáací číslo	Kč/ kg	Objednáací číslo	Kč/ kg	Objednáací číslo	Kč/ kg
1,00	1000	14,40	1000	5513020	**				
0,80	1000	11,52	1000	5509020	**				
0,65	1000	9,36	1000	5506020	**				

Perforovaný plech, AERO46, délka 2 m, volný průřez A₀ 46%

Tloušťka mm	Šířka mm	kg* / Tabule	Tabule/ Paleta	Objednáací číslo	Kč/ Tabule	Objednáací číslo	Kč/ Tabule	Objednáací číslo	Kč/ Tabule
1,00	1000	7,78	50	1598000	**	4598000	**	35598000	**

Tahokov, AERO63, délka 2 m, volný průřez A₀ 63%

Tloušťka mm	Šířka mm	kg* / Tabule	Tabule/ Paleta	Objednáací číslo	Kč/ Tabule	Objednáací číslo	Kč/ Tabule	Objednáací číslo	Kč/ Tabule
1,00	1000	5,06	50	1598500	**				

* Přesnou hmotnost obdržíte u přímých prodejců zvážením produktu.

** Aktuální cena na poptání.

TABULE



Tabule



**JEDNA ZNAČKA
- 5 PRODUKTOVÝCH
ŘAD**

**PERFEKTNÍ ŘEŠENÍ
PRO KAŽDÝ
POŽADAVEK**

● walzblank

RHEINZINK-CLASSIC

ORIGINÁLNÍ.
EFEKTNÍ.
POSTUPNĚ PATINUJÍCÍ.

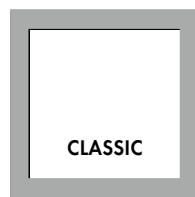

TITANZINEK WALZBLANK: LESKLE VÁLCOVANÝ, BĚHEM LET PATINUJE. PŘÍRODNÍ, PROMĚNLIVÝ CHARAKTER POVRCHU.

● blaugrau



● schiefergrau

RHEINZINK-prePATINA

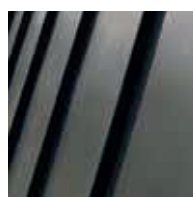
PŘEDPATINOVANÝ.
SAMOLÉČIVÝ.
PŘÍRODNÍ.



CELOSVĚTOVĚ JEDINÝ PŘIROZENĚ PŘEDPATINOVANÝ POVRCH. TYPICKÁ PATINA PŘÍMO Z VÝROBY. 100% PŘÍRODNÍ, 100% RECYKLOVATELNÝ.

-  skygrey
-  basalte

-  gold
-  braun
-  blau
-  rot
-  grün
-  schwarz

-  reinweiß
-  perlgold
-  moosgrün
-  nussbraun
-  blau
-  ziegelrot
-  schwarzgrau

RHEINZINK-GRANUM

STYLOVÝ.
UŠLECHTILE MATNÝ.
UNIVERZÁLNÍ.

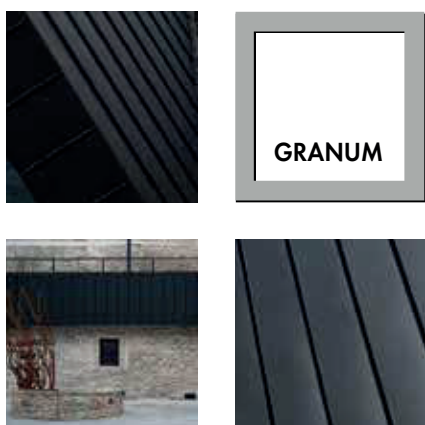
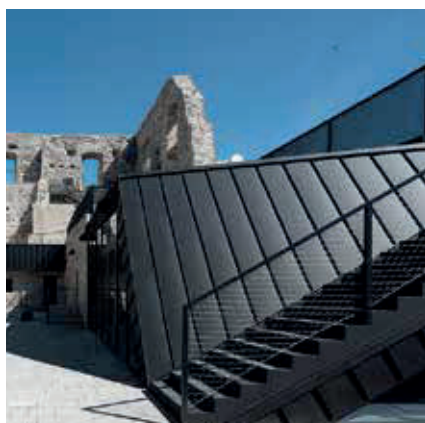

SKYGREY A BASALTE. PROFESIONÁLNÍ ESTETIKA. URBANISTICKÝ DESIGN. FOSFÁTOVANÝ POVRCH MÁ ŠIROKÉ UPLATNĚNÍ.

RHEINZINK-PRISMO

LAZUROVANÝ.
DYNAMICKÝ.
PŘIZPŮSOBIVÝ.

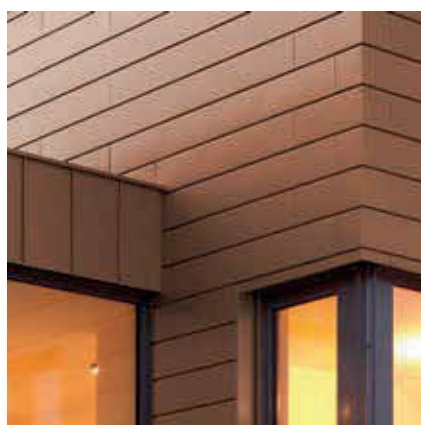
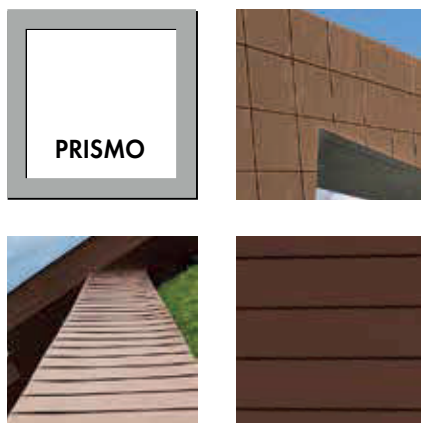

ESTETICKÝ, HARMONICKÝ SOULAD S OKOLÍM. DECENTNÍ BAREVNOST, JEDINEČNÝ POLOTRANSPARENTNÍ VZHLED.

RHEINZINK-artCOLOR

PESTRÝ.
VÝRAZNÝ.
NEZÁVISLÝ.



EFEKTNÍ DESIGNOVÉ MOŽNOSTI. PŮSOBIVÉ INDIVIDUÁLNÍ BAREVNÉ KOMPOZICE. ŠIROKÁ ŠKÁLA BAREV.



Svitek, CLASSIC walzblank a prePATINA blaugrau

Oblast použití:	střechy a fasády
Standardní šířka:	1000 mm, 670 mm, 570 mm*
Standardní tloušťka:	1,00 mm, 0,80 mm, 0,70 mm*
Standardní váha svitku:	1000 kg, 500 kg, 100 kg*
Vnitřní průměr svitku:	u svitků ≥ 500 kg - 508 mm u svitků < 500 kg - 400 mm
Balení:	na zapůjčených paletách (zpětný sběr palet zdarma) na poptání možné dodat s lepenkou
Ochranná fólie:	na poptání



Svitek, prePATINA schiefergrau, s fólií

Oblast použití:	střechy a fasády
Standardní šířka:	1000 mm, 670 mm, 570 mm*
Standardní tloušťka:	0,80 mm, 0,70 mm*
Standardní váha svitku:	1000 kg, 500 kg, 100 kg*
Vnitřní průměr svitku:	u svitků ≥ 500 kg - 508 mm u svitků < 500 kg - 400 mm
Balení:	na zapůjčených paletách (zpětný sběr palet zdarma) na poptání možné dodat s lepenkou
Upozornění:	ochranná PE fólie musí být odstraněna ihned po montáži

SVITKY

OBSAH – SVITKY

		Strana
Šírky		
1	1000 mm	44
2	800 mm*	44
3	670 mm	44
4	570 mm	45
5	500 mm*	45
6 Svitek perforovaného plechu		45

* Dodací lhůta na poptání

PRODUKTOVÁ DOSTUPNOST JEDNOTLIVÝCH POVRCHŮ RHEINZINK

	Tabule	Svitky	Systém odvodnění	Fasádní systémy
RHEINZINK-CLASSIC®	●	●	●	●
RHEINZINK-prePATINA®	●	●	●	●
RHEINZINK-GRANUM®	●	●	●	–
RHEINZINK-PRISMO®	na poptání	na poptání	–	–
RHEINZINK-artCOLOR®	●	●	–	–

SVITKY

Svítky dle EN 988

CLASSIC walzblank

prePATINA blaugrau

prePATINA schiefergrau

Svítek, šířka 1000 mm

Tloušťka mm	kg* / Svítek	kg* / Paleta	kg/ m	Objednáací číslo	Kč/ kg	Objednáací číslo	Kč/ kg	Objednáací číslo	Kč/ kg
1,00	1000	1000	~7,20	1670009	**	4670009	**		
1,00	500	500	~7,20	1670061	**	4670061	**		
1,00	100	400	~7,20	1670073	**	4670073	**		
0,80	1000	1000	~5,76	1650011	**	4650011	**	36650034	**
0,80	500	500	~5,76			4650017	**	36650163	**
0,80	100	400	~5,76	1650024	**	4650024	**	36650024	**
0,70	1000	1000	~5,04	1640011	**	4640011	**	36640067	**
0,70	500	500	~5,04	1640017	**	4640017	**	36640059	**
0,70	100	400	~5,04	1640064	**	4640064	**	36640064	**

Svítek, šířka 800 mm

Tloušťka mm	kg* / Svítek	kg* / Paleta	kg/ m	Objednáací číslo	Kč/ kg	Objednáací číslo	Kč/ kg	Objednáací číslo	Kč/ kg
0,80	500	500	~4,61	1658006	**	4658006	**		
0,80	100	400	~4,61	1658038	**	4658038	**		
0,70	1000	1000	~4,03	1648001	**	4648001	**		
0,70	500	500	~4,03	1648007	**	4648007	**		
0,70	100	400	~4,03	1648012	**	4648012	**		

Svítek, šířka 670 mm

Tloušťka mm	kg* / Svítek	kg* / Paleta	kg/ m	Objednáací číslo	Kč/ kg	Objednáací číslo	Kč/ kg	Objednáací číslo	Kč/ kg
0,80	1000	1000	~3,86	1656705	**	4656705	**		
0,80	500	500	~3,86			4656706	**		
0,80	100	400	~3,86	1656743	**	4656743	**		
0,70	1000	1000	~3,38	1646701	**	4646701	**	36646769	**
0,70	500	500	~3,38	1646707	**	4646707	**	36646697	**
0,70	100	400	~3,38	1646745	**	4646745	**	36646745	**

* Přesnou hmotnost obdržíte u přímých prodejců zvážení produktu.

** Aktuální cena na poptání.

SVITKY

Svitky dle EN 988
Perforovaný plech, svitek

CLASSIC walzblank

prePATINA blaugrau

prePATINA schiefergrau

Svitek, šířka 570 mm

Tloušťka mm	kg* / Svitek	kg* / Paleta	kg/m	Objednáací číslo	Kč/ kg	Objednáací číslo	Kč/ kg	Objednáací číslo	Kč/ kg
0,80	1000	1000	~3,28	1655703	**	4655703	**	36655744	**
0,80	500	500	~3,28	1655713	**	4655713	**	36655743	**
0,80	100	800	~3,28					36655716	**
0,70	1000	1000	~2,87	1645704	**	4645704	**	36645710	**
0,70	500	500	~2,87	1645719	**	4645719	**	36645754	**
0,70	100	400	~2,87	1645728	**	4645728	**	36645728	**



Svitek, šířka 500 mm

Tloušťka mm	kg* / Svitek	kg* / Paleta	kg/m	Objednáací číslo	Kč/ kg	Objednáací číslo	Kč/ kg	Objednáací číslo	Kč/ kg
0,70	1000	1000	~2,52	1645001	**	4645001	**	36645101	**
0,70	500	500	~2,52	1645007	**	4645007	**		**
0,70	100	400	~2,52	1645033	**	4645033	**	36645033	**

Perforovaný plech, AERO46, šířka 1000 mm, role á 20 bm, volný průřez A₀ 46%

Tloušťka mm	bm/ role			Objednáací číslo	Kč/ m	Objednáací číslo	Kč/ m	Objednáací číslo	Kč/ m
0,70	20			1699004	**				

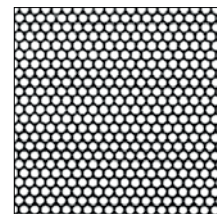

* Přesnou hmotnost obdržíte u přímých prodejců zvážením produktu.

** Aktuální cena na poptání.



OBSAH – VŠEOBECNÉ INFO

	Strana
1 Materiál	48
2 REACH	50
3 Servis	52
4 Všeobecné dodací a platební podmínky	54
5 Kontakt	55
6 Seznam použitých výrazů	56

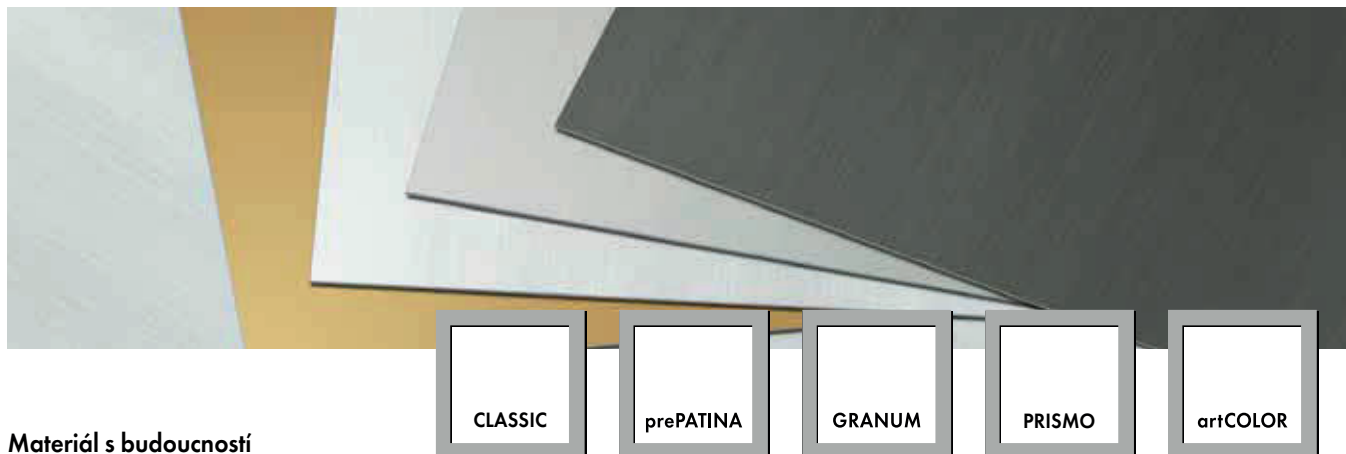

Materiál s budoucností

Při udržitelné výstavbě získává ohleduplnost stavebních materiálů k životnímu prostředí na významu a ovlivňuje rozhodování při volbě materiálu. Důraz je přitom kladen kromě dlouhé životnosti materiálu také na energetickou náročnost výroby, míru recyklovatelnosti a tím dosaženou úsporu energie.

Společnost RHEINZINK si již tradičně vysoce cení ohleduplnosti k životnímu prostředí. Již při těžbě a zpracování suroviny jsou hodnoceny ekologické parametry: spotřeba energie je extrémně nízká. Nejmodernější výrobní zařízení redukuje vznik emisí na minimum. RHEINZINK je téměř na 100% recyklovatelný a svou dlouhou životností několika desetiletí staví náročná srovnávací kritéria. I po ukončení využití materiálu v podobě střechy, fasádního opláštění nebo odvodnění si RHEINZINK dále uchovává vysokou hodnotu: Vzhledem k tomu, že energetické nároky na recyklaci tvoří jen ca. 5% primární energetické potřeby a dnes již bylo dosaženo hodnoty druhotné suroviny – starého kovu -ve výši až 60% ceny suroviny v čistém zinku, je rozhodnutí pro RHEINZINK také zcela v souladu s ohledem na budoucí generace. Díky vysokému recyklačnímu stupni přes 95% byla dále redukována spotřeba energie na primární materiál. Ve výrobním procesu

firmy RHEINZINK je všechen šrot vzniklý při výrobě vrácen bez dalších úprav zpět do tavicího procesu.

Kromě svých vynikajících ekologických vlastností nás materiál RHEINZINK přesvědčí svým estetickým vzhledem. Materiál je vyráběn v různých produktových řadách a v různém provedení.

RHEINZINK CLASSIC walzblank je klasická výrobní linie. Leskle válcovaný titanizinek vytváří postupem času působením atmosférických vlivů přírodní patinu. Produktová řada RHEINZINK-prePATINA blaugrau a schiefergrau je předzvětralý titanizinek RHEINZINK, který má již z výroby zbarvení přírodní patiny. Jedině předzvětralý titanizinek RHEINZINK vytváří působením atmosféry přírodní patinu a nemá žádnou umělou vrstvu.

RHEINZINK-artCOLOR je barevná varianta pro střešní krytiny a fasády. Trvanlivá vrstva umožňuje široký výběr barev a otevírá architektům, projektantům, řemeslníkům a investorům rozmanité možnosti provedení. Klasicky elegantní, moderně avantgardní, kontrastní nebo tón v tónu.

Nabízíme RHEINZINK-artCOLOR ve standardní barevnosti schwarzgrau, blau, moosgrün, nussbraun, reinweiss,

ziegelrot a perlgold (šedočerná, modrá, mechově zelená, ořechově hnědá, čistě bílá, cihlově červená a perleťově zlatá).

Rádi vyrobíme RHEINZINK-artCOLOR také v barvě podle Vašeho přání.

Moderní, puristický vzhled, dlouhá životnost: Obě varianty povrchu RHEINZINK GRANUM skygrey a RHEINZINK GRANUM basalte vynikají elegantními šedými tóny, které perfektně ladí s dalšími materiály. Ušlechtilého matného vzhledu dosahujeme fosfátováním povrchu materiálu RHEINZINK nejmodernějšími ekologickými výrobními technologiemi. Fosfátovaný povrch je trvanlivý, odolný vůči povětrnostním vlivům, dlouhodobě udržitelný a po zpracování nechá vyniknout typickou texturu přírodní patiny.

RHEINZINK-PRISMO zaujme barevným polotransparentním lazurováním, kterým prosvítá typická struktura povrchu zinku. Celkem šest variant s estetickou barevností - gold, braun, blau, rot, grün a schwarz (zlatá, hnědá, modrá, červená, zelená a černá) – umožňuje dosáhnout harmonického souladu fasády a pohledové střechy s okolím. Decentní tóny dodávají každé budově individuální, čistý vzhled. Barevný pigmentovaný povrch zároveň poskytuje ochranu před různými klimatickými a environmentálními vlivy.

VŠEOBECNÉ INFO

Materiál



Všechno, jen ne povrchní

Vynikající ekologická bilance materiálu RHEINZINK je kompletně zdokumentována v dokumentu IBU-Produktdeklaration podle EN 18504 a DIN ISO 14025, typ III. Již před lety byl RHEINZINK po vyhodnocení celého životního cyklu (těžba suroviny, zpracování, užívání a recyklace) prohlášen nezávislým grémiem institutu Institut Bauen und Umwelt e.V. (IBU) stavebním produktem šetrným k životnímu prostředí.

Tento ekologický materiál není hořlavý, chrání před úderem blesku a byla také potvrzena jeho schopnost ochrany před elektrosmogem (IGEF). Společnost RHEINZINK podnikla v rámci dobrovolných, stálých a nezávislých kontrol atestaci vynikajícího managementu životního prostředí podle ISO 14001:2015, managementu kvality podle ISO 9001:2015 a energetického managementu podle ISO 50001:2011.

Příkladně udržitelný

Rozhodnutí pro RHEINZINK je vždy také rozhodnutím ohleduplným k dalším generacím. Jen málo stavebních materiálů disponuje srovnatelnou pozitivní ekologickou bilancí. Již při těžbě a zpracování suroviny jsou zohledněna ekologická měřítká. Emise jsou díky nejmodernějšímu výrobnímu zařízení redukovány na minimum. Nejnižším zatížením CO₂ při výrobě a tím také nízkou spotřebou energie je RHEINZINK „lehkou váhou“ mezi stavebními kovy.

Stabilní, trvale hodnotný

Všechny varianty materiálu RHEINZINK jsou vyráběny pro příští generace. Přesto ještě po ukončení dlouhého životního cyklu v podobě střešní krytiny, fasádního opláštění, odvodnění nebo interiérového obložení si materiál uchovává stále vysokou hodnotu: Vzhledem k tomu, že spotřeba energie na recyklaci tvoří jen ca. 5 % primární potřeby energie a dnes již dosahuje hodnota šrotu až 60 % ceny suroviny pro čistý zinek, je rozhodnutí pro přírodní surovinu také z ekonomického hlediska velmi hospodárné.

Díky vysoké hodnotě recyklační kvóty přes 95 % tvoří dnes materiál RHEINZINK téměř z jedné třetiny druhotná surovina. Jde o působivý výsledek, který ale vzhledem k dlouhému životnímu cyklu materiálu půjde bohužel jen obtížně dále zvyšovat.



Qualitätsmerkmale
www.tuv.com
ID: 01000991



* Ekoznačka pro stavební produkty uznaná Německou federální agenturou pro životní prostředí

VŠEOBECNÉ INFO

REACH

Nařízení REACH

Vzhledem k zařazení olova na internetový seznam látek SVHC (Seznam látek vzbuzujících mimořádné obavy) v červnu 2018 Evropskou agenturou pro chemické látky ECHA, vznikají pro průmysl a jeho dodavatele určité komunikační povinnosti, které musí být podle nařízení REACH dodrženy.

Výrobci produktů, které obsahují více než 0,1% látky SVHC, jsou tak povinni informovat o tom své zákazníky.

Olovo je obsaženo v pájce, která se používá pro pájení titanzinku. Tím se může u pájených výrobků stát, že u nich dojde k překročení hraničního množství 0,1%.

Seznam produktů podléhajících nařízení REACH najdete na následující stránce.

Pokud máte nějaké dotazy, neváhejte kontaktovat přímo naši vedoucí pro životní prostředí:

Dr. Marianne Schönnenbeck

Tel.: +49 (2363) 605-430

marianne.schoennenbeck@rhein-zink.de

VŠEOBECNÉ INFO

REACH

Hranatý kotlík s hranatým vývodem

Jmenovitá velikost	CLASSIC walzblank	prePATINA blaugrau	prePATINA schiefergrau
333/100	1132281	4132281	

Hranatý kotlík s kruhovým vývodem

Jmenovitá velikost	CLASSIC walzblank	prePATINA blaugrau	prePATINA schiefergrau
500/150	1132302	4132302	

Hrdlo hranatého žlabu s kruhovým vývodem

Jmenovitá velikost	CLASSIC walzblank	prePATINA blaugrau	prePATINA schiefergrau
60	1132549	4132549	

Koleno hranaté

Jmenovitá velikost	CLASSIC walzblank	prePATINA blaugrau	prePATINA schiefergrau
120	1133296	4133296	
100	1133295	4133295	35133295
80	1133297	4133297	35133297

Koleno kruhové, 60°

Jmenovitá velikost	CLASSIC walzblank	prePATINA blaugrau	prePATINA schiefergrau
120			35134290

Koleno kruhové, 72°

Jmenovitá velikost	CLASSIC walzblank	prePATINA blaugrau	prePATINA schiefergrau
120			35134291

Odbočka svodu

Jmenovitá velikost	CLASSIC walzblank	prePATINA blaugrau	prePATINA schiefergrau
120/100	1134270		
100/100	1134271	4134272	
80/80		4134282	

Sběrný kotlík hranatý

Jmenovitá velikost	CLASSIC walzblank	prePATINA blaugrau	prePATINA schiefergrau
120	1132701	4132701	35132701
100	1132716	4132716	35132716
80	1132722	4132722	35132722

Sběrný kotlík krychlový

Jmenovitá velikost	CLASSIC walzblank	prePATINA blaugrau	prePATINA schiefergrau
100/300	1132789	4132789	
100/200	1132788	4132788	35132788
80/200		4132786	35132786

Žlabový roh, vnější

Jmenovitá velikost	CLASSIC walzblank	prePATINA blaugrau	prePATINA schiefergrau
200	1114221		

Žlabový roh, vnitřní

Jmenovitá velikost	CLASSIC walzblank	prePATINA blaugrau	prePATINA schiefergrau
200	1114255		

Žlabový roh hranatý, vnitřní

Jmenovitá velikost	CLASSIC walzblank	prePATINA blaugrau	prePATINA schiefergrau
400	1115431		
333	1115440		
250	1115450		
200	1115451		

Žlabový roh hranatý, vnější

Jmenovitá velikost	CLASSIC walzblank	prePATINA blaugrau	prePATINA schiefergrau
400	1115401	4115401	
333	1115410	4115410	
250	1115420	4115411	
200	1115421	4115412	



Školení RHEINZINK

Ve školicím středisku RHEINZINK v Herzogenburgu se konají pravidelná školení, jejichž cílem je optimální příprava zpracovatelských firem na vysoké požadavky moderní klempířské a profilové techniky. Celý cyklus vzdělávání doplňují „mobilní školení“ v jednotlivých zemích. Forma školení představuje kombinaci teoretické a převážně praktické výuky. Předání kompletních technických podkladů a informací o aktuálním technologickém vývoji zaručuje kompetentní manipulaci a zpracování kvalitního materiálu RHEINZINK. Školení probíhá za účasti školicího klempíře RHEINZINK. Detailní informace o termínech a nabídce školení najdete na naší internetové stránce www.rheinzink.cz. Také si jejich zaslání můžete vyžádat na níže uvedených kontaktech. Těšíme se na všechny zájemce.

RHEINZINK ČR s.r.o.
 Na Valech 22
 290 01 Poděbrady
 tel.: +420 325 615465
 e-mail: info@rheinzink.cz

RHEINZINK – servis na stavbě

Využití podpory servisního týmu RHEINZINK na stavbě může mít různé důvody; buď se jedná o zprostředkování informací o správném odborném zpracování materiálu RHEINZINK novým uživatelům na konkrétním objektu nebo o podporu při použití inovativních systémů RHEINZINK pro střechu a fasádu. Podpora servisního týmu RHEINZINK má formu teoretickou za přispění technika v kanceláři nebo podobu ryze praktickou, kterou poskytuje RHEINZINK školicí klempíř přímo na stavbě realizační firmě.

Nabídka sahá od zprostředkování specifických zpracovatelských kritérií RHEINZINK přes efektivní používání strojů a speciálního nářadí až po podporu v oblasti prací na míru, dělení pásů, techniky drážkování, provedení obtížných detailů nebo použití moderních klempířských a systémových technik.

Bližší informace o možnostech servisního týmu RHEINZINK Vám poskytne RHEINZINK ČR s.r.o.

RHEINZINK – poradenství

Techničtí poradci RHEINZINK a školicí klempíři se svými rozsáhlými odbornými znalostmi jsou připraveni poskytnout podporu v zájmu zdárného výsledku na stavbě. Kontinuální výměna zkušeností s uživateli z nich dělá kompetentní partnery při plánování, projektování a zpracování materiálu.

Díky mezinárodní servisní síti dosahujeme i v komplikovaných případech adekvátního řešení bez kompromisů, v zájmu nejvyšší kvality.

VŠEOBECNÉ INFO

Servis



RHEINZINK- odborná literatura

RHEINZINK –
Anwendung in der Architektur,
4. aktualizované vydání

RHEINZINK - Souhrn pravidel techniky
krytí na drážku

RHEINZINK - Drážkový panel navrho-
vání a použití*

RHEINZINK - Velkoformátové šablony
navrhování a použití

RHEINZINK - Pracovní návod pájení
naměkko

Oplechování a napojení
Optimální ochrana atiky, soklu, římsy,
parapetu, navrhování a použití *

RHEINZINK - SP-LINE - kompletní
fasádní systém, navrhování a použití *

RHEINZINK - Střešní konstrukce

RHEINZINK - Fasádní systémy

RHEINZINK - Inovace: portréty
produktů

RHEINZINK - Architektonické detaily

* na vyžádání v německém nebo anglickém jazyce

VŠEOBECNÉ INFO
Všeobecné dodací a platební podmínky

1. **Udělení zakázky, zvláštní podmínky**
 - 1.1 Dodávky a služby jsou prováděny výhradně dle následujících podmínek a dle případných zvláštních podmínek, které byly objednateli sděleny.
 - 1.2 Všeobecné obchodní podmínky objednatele jsou platné pouze v případě výslovného písemného potvrzení z naší strany. Opomenutí, námíky ani provedení dodávky nebo služby neznamenají uznání cízích obchodních podmínek.
2. **Ceny**
 - 2.1 Naše ceny jsou uvedeny za produkt bez balení.
 - 2.2 Ceny jsou závislé na nákladových faktorech (ceny materiálů a surovin, náklady na výrobu a dopravu) a dále na údajích, které byly k dispozici při uzavření smlouvy. Pokud mezi uzavřením smlouvy a sjednaným termínem dodání uplynou minimálně 4 měsíce a nebo během této doby dojde k celkovému navýšení nákladů, jsme oprávněni provést příslušné navýšení ceny za účelem vyrovnání uvedeného navýšení nákladů.
3. **Dodávky**
 - 3.1 Dílčí dodávky jsou přípustné.
 - 3.2 Dodací lhůta začíná plynout jakmile objednatel splní veškeré úkony součinnosti, které mu přísluší. Kaldovní dodací lhůta se posouvá o stejnou dobu, jakou představuje prodlení objednatele se splněním předpokladů pro provedení dodávky.
 - 3.3 Jako dodržení dodací lhůty postačuje připravenost k odeslání.
 - 3.4 Pokud na naší straně nebo na straně našich subdodavatelů nastanou po uzavření smlouvy okolnosti, které nelze ovlivnit, nebo které jsme nemohli předpokládat, např. nedostatek surovin a energií, vadné odlišky, výpadyk modelů, kokil, vyšší moc nebo okolnosti, za které neodpovídáme, a které nám podstatně ztíží nebo znemožní dodání, prodlouží se dodací lhůta, resp. posouvá se termín dodání o dobu trvání takové překážky.
 - 3.5 Objednatel nám může v případě prodlení, jakož i v případě dle bodu 3.4, zde však nejpozději po uplynutí 2 měsíců, stanovit přiměřenou dodatečnou lhůtu. Pokud nebude dodávka uskutečněna během dodatečně stanovené lhůty, nebo pokud z uvedených v bodě 3.4 prohlásíme nemožnost dodání, má objednatel právo odstoupit od smlouvy. Nárok na náhradu škody je vyloučen, leda že bychom prodlení zaviniili úmyslně nebo z hrubé nedbalosti.
 - 3.6 Pokud byla pro případ prodlení sjednána smluvní pokuta, přísluší objednateli vedle toho pouze zákonné právo na odstoupení. V ostatním platí úprava podle bodu 3.5 věta 3.
 - 3.7 Ze zpoždění některé dílčí dodávky objednatel nemůže uplatnit žádná práva týkající se zbývajících dílčích množství, leda že by o dílčí plnění neměl zájem.
4. **Převzetí**
 - 4.1 V případě sjednaného nebo zákonem předepsaného převzetí se převzetí uskuteční na náklady objednatele v našem závodě nebo v našich prodejních pobočkách.
 - 4.2 Pokud nebudou při převzetí uplatněny reklamace, není již možné reklamovat ty vady, které byly při převzetí patrné.
 - 4.3 Pokud byl sjednaný termín převzetí, a pokud objednatel tento termín z důvodů, za které je odpovědný, nedodrží, považuje se převzetí za uskutečněné a bez reklamaci. Pokud objednateli v převzetí brání okolnosti uvedené v bodě 3.4, bude mu příslušným způsobem prodloužena lhůta pro převzetí.
5. **Zasílání, převod rizika**
 - 5.1 Dodávky se provádějí z RHEINZINK AUSTRIA GMBH nebo ze závodu D-Datteln.
 - 5.2 Riziko přechází na objednatele společně s oznámením o připravenosti k odeslání, nejpozději však tehdy, když zboží opouští závod nebo prodejní pobočky. To platí také v případě, kdy přepravu provádíme my.
 - 5.3 Pojištění přepravy bude uzavřeno pouze na základě zvláštního ujednání a na účet objednatele.
6. **Balení**

Zajišťujeme sběr palet zdarma v dodacím servisu nákladních automobilů. Likvidaci materiálu zajišťuje objednatel sám.
7. **Poskytnutí materiálu**

V případě vadného, chybného nebo pozdě poskytnutého materiálu nese objednatel náklady a škody, které nám tím byly způsobeny.
8. **Hmotnosti a množství dodávky**
 - 8.1 Objednatel není oprávněn k reklamaci, dokud dodržujeme obvyklé tolerance a u množství nebo hmotnosti se nevykazuje odchylky. O těchto je objednatel informován.
 - 8.2 Pro fakturaci dané dodávky je rozhodující hmotnost a množství dodaného zboží, uvedené v našich dodacích listech a fakturách.
9. **Samostatné zásobování**

Jsume oprávněni posunout nebo zrušit naše příslušné dodací povinnosti, pokud bez našeho zaviniění selže správně nebo včasné samostatné zásobování ze strany našeho subdodavatele.
10. **Záruka**
 - 10.1 Objednatel musí zboží neprodleně zkontrolovat a případné vady písemně reklamovat (doložit fotodokumentaci). Skryté vady je nutné písemně reklamovat neprodleně po jejich objevení. V případě, kdy bude dodáno jiné než objednané zboží nebo jiné než množství, platí odpovídající ustanovení.
 - 10.2 Až do vyjasnění reklamace se reklamované zboží nesmí dále zpracovávat. Musí nám být poskytnuta možnost kontroly reklamovaného zboží na místě samém; dále je nutné nám reklamované zboží dle dohody zaslat.
 - 10.3 Vzorky přenechané objednateli představují referenční vzorky. Jejich přenechání nás i nadále opravňuje k dodávce podle obvyklých tolerancí.
 - 10.4 V případě poškození tyto vady podle našeho uvážení odstraníme, poskytneme náhradu nebo vystavíme dobropis na účtovanou hodnotu reklamovaného zboží. Pokud se dodatečná oprava definitivně nezdaří, nebo pokud se dostaneme do prodlení s dodávkou náhrady, může nám objednatel stanovit přiměřenou dodatečnou lhůtu a po jejím uplynutí podle vlastní volby požadovat výhradně zrušení smlouvy nebo selvu.
 - 10.5 Dále ručíme za následné škody z vad na základě absence příslibené vlastnosti, pokud byl příslib vlastnosti poskytnut za účelem ochrany objednatele proti takovým škodám.
 - 10.6 Záruční doba činí dle zákonných podmínek 2 roky od dodávky, za předpokladu dodržení záručních podmínek.
11. **Radý, doporučení**

Návrhy týkající se zpracování materiálů, jakož i jiné pokyny a doporučení poskytujeme podle nejlepšího vědomí, avšak s výhradou ručení. Ručení za úmyslné nebo hrubé nedbalé jednání tím zůstává nedotčeno.
12. **Platební podmínky**
 - 12.1 Pokud nebude sjednáno jinak, jsou naše faktury splatné ihned po obdržení.
 - 12.2 Vzájemné nároky včetně záručních nároků objednatele jej neopravňují k započtení nebo zadržení, pouze pokud by existovaly uznané nebo navzájemně určené vzájemné nároky.
 - 12.3 Pokud se objednatel dostane do prodlení s plaubou, jsme oprávněni požadovat úroky z prodlení ve výši 2 % dané sazbou Rakouské národní banky.
13. **Výhrada vlastnictví**
 - 13.1 Dodané zboží zůstává v našem vlastnictví až do splnění všech současných a budoucích nároků z obchodních styků s objednatel (zboží s výhradou vlastnictví).
 - 13.2 Objednatel má povinnost odděleného uskladnění a označení zboží s výhradou vlastnictví.
 - 13.3 Zpracování nebo úpravy zboží s výhradou vlastnictví provádí objednatel pro nás, aniž by nám z toho vznikaly povinnosti. Pokud objednatel naše zboží spojí, smíchá nebo zpracuje s jiným zbožím, přísluší nám poměrné spoluvlastnictví zboží z toho vzniklého. Hodnota našeho spoluvlastnictví se řídí poměrem fakturované hodnoty našeho zboží s výhradou vlastnictví k prodejní hodnotě zboží vzniklého ze spojení, smíchání nebo zpracování, které se považuje za zboží s výhradou vlastnictví ve smyslu těchto podmínek.
 - 13.4 Prodej zboží s výhradou vlastnictví je v řádném obchodním styku přípustný, pokud objednatel zajistí prodloužení naší výhrady vlastnictví (postoupení pohledávky podle bodu 13.5). Jiné dispozice, především zastavení a převedení vlastnického práva ke zboží s výhradou vlastnictví, nejsou povoleny.
 - 13.5 Veškeré pohledávky, které objednateli přísluší ve věci zboží s výhradou vlastnictví a z jeho dalšího prodeje nebo z ostatních právních důvodů, nám tímto předem a v plné výši postupuje. V případě spoluvlastnictví zahrnuje postoupení pouze část pohledávky odpovídající našemu spoluvlastnictví podle bodu 13.3. Pokud objednatel výše uvedené pohledávky učiní součástí kontokorentního vztahu, postupuje nám tímto kontokorentní pohledávky v plné výši. Po zaplacení nastupuje na jejich místo příslušné saldo, které se považuje za postoupené až do výše částky, kterou představovaly původní kontokorentní pohledávky; při ukončení kontokorentního vztahu platí tato ustanovení odpovídajícím způsobem pro závěrečné saldo.
 - 13.6 Objednatel je k vymáhání postoupených pohledávek oprávněn pouze v řádném obchodním styku a pouze tak, aby bylo odvolatelné. Postoupení musí na naše vyžádání oznámit dlužníkovi; právo na oznámení rovněž kdykoliv přísluší nám.
 - 13.7 Oprávnění objednatele k disponování se zbožím s výhradou vlastnictví, jakož i k jeho zpracování, spojení, smíchání nebo zpracování, k vymáhání postoupených pohledávek zaniká při nedodržení platebních podmínek, neoprávněné dispozici, při podstatném zhoršení majetkové situace objednatele, při protestech proti směnkám a šekům a v případě, že bude podán návrh na konkurs objednatele, při takových případech jsme oprávněni zboží s výhradou vlastnictví bez stanovení dodatečné lhůty nebo prohlášení o odstoupení převzít, za tímto účelem vsoupat do provozovny objednatele, požadovat účelné informace a potřebné nahlédnutí do jeho knih.
 - 13.8 Pokud hodnota nám poskytnutých jistot přísluší naše pohledávky o více než 20 %, jsme na vyžádání objednatele povinni nadměrné jistoty podle naší volby uvolnit.
 - 13.9 Chybné nebo uskutečněné zásahy třetích osob do zboží s výhradou vlastnictví nebo do postoupených pohledávek nám musí objednatel neprodleně sdělit.
 - 13.10 Pokud je registrace a/nebo splnění jiných požadavků předpokladem pro účinnost výhrady vlastnictví, je objednatel povinen neprodleně na vlastní náklady provést všechny úkony, které jsou k tomu nutné, a učinit všechna potřebná sdělení. Pokud rozhodný právní řád nepřipouští sjednání výhrady vlastnictví, poskytne nám objednatel při čerpání dodavatelského úvěru jiné přiměřené jistoty.
14. **Všeobecná omezení ručení**

Pokud nebudou nároky zdůvodněny úmyslným nebo hrubé nedbalým chováním, jsou veškeré nároky na náhradu jakéhokoliv druhu nad rámec nároků upravených v těchto podmínkách – včetně nároků z nepovoleného jednání, ze zaviniění při uzavření smlouvy a porušení závazků ze smlouvy – vůči nám a našim pracovníkům, především také za škody, které nevznikly na předmětu dodávky samém, vyloučeny.
15. **Porušení práv třetích osob**

Pokud se dodávky provádějí podle výkresů nebo jiných údajů objednatele, a pokud tím budou porušena práva třetích osob, především ochranná práva, zprostí nás objednatel po prvním vyžádání všech nároků z toho vzniklých.
16. **Modely, nářadí, jiné formovací zařízení**
 - 16.1 Nářadí, kokily, formy, raznice apod. zůstávají našim výhradním vlastnictvím, i když objednatel za jejich používání hradí podíl na nákladech.
 - 16.2 Pokud nám objednatel poskytne nářadí, kokily, formy, raznice apod., musí nám je zaslat zdarma. Ručení za jejich zánik nebo zhoršení, jakož i za škody z toho vzniklé přebíráme pouze do té míry, do jaké máme k dispozici pojistnou ochranu, nebo v případě hrubé nedbalosti nebo úmyslného jednání.
17. **Místo plnění, sídlo soudu, aplikovatelné právo**
 - 17.1 Místem plnění platebních závazků objednatele je Herzogenburg, pro naše závazky místo sídla firmy.
 - 17.2 Sídlem soudu je soud příslušný pro město Herzogenburg, a to také pro žaloby týkající se smének a šeků. Rovněž jsme oprávněni objednatele žalovat v jeho všeobecném sídle soudu.
 - 17.3 Pro právní vztahy mezi objednatel a námi platí výhradně rakouské právo s výhradou jednotlivých zákonů o uzavírání mezinárodních kupních smluv a mezinárodním nákupu movitých věcí. Pro výklad dodacích klauzulí platí INCOTERMS v příslušném platném znění.
18. **Dílčí neúčinnost**

Právní neúčinnost jednotlivých ustanovení těchto podmínek se nedotkne účinnosti zbývajících ustanovení.
19. **Ukládání dat**

Data ukládáme podle zákona o ochraně dat.

RHEINZINK AUSTRIA GMBH, A-3130 Herzogenburg, Industriestraße 23, Tel. +43 2782 85247-0, Telefax +43 2782 85191, e-mail: info@rhein-zink.at, http://www.rhein-zink.at, Zemský soud St. Pölten, FN 175712a, DIČ: ATU 45716300, licence ARA č. 9208, DVR: 0983799, sídlo společnosti: A-3130 Herzogenburg, banky: Commerzbank, BIC: COBADEFFXXX, IBAN: DE06426400480520190000, Sparkasse Herzogenburg-Neulengbach, BIC: SPHEAT21XXX, IBAN: AT722021900000012005

RHEINZINK ČR s.r.o., Na Valech 22, 290 01 Poděbrady, tel.: +420 325 615 465, e-mail: info@rhein-zink.cz, www.rhein-zink.cz

VŠEOBECNÉ INFO

Kontakt

RHEINZINK ČR s.r.o.

Na Valech 22
290 01 Poděbrady
tel.: +420 325 615465
e-mail: info@rheinzink.cz
www.rheinzink.cz

RHEINZINK - technické poradenství**Čechy mimo oblast Vysočiny:**

Ing. Martin Link
tel.: +420 602 333253
e-mail: martin.link@rheinzink.cz

Morava a oblast Vysočiny:

Jiří Suchánek
tel.: +420 602 455338
e-mail: jiri.suchanek@rheinzink.cz

Provozní doba:

Pondělí – čtvrtek	7.30 – 12.00	13.00 – 16.30
Pátek	7.30 – 12.00	13.00 – 14.00

RHEINZINK AUSTRIA GMBH

Industriestrasse 23
A-3130 Herzogenburg
tel.: +43 27 82 85 247-0
fax: +43 27 82 85 191
e-mail: info@rheinzink.at
www.rheinzink.at

VŠEOBECNÉ INFO

Seznam použitých výrazů

	Strana		Strana
A		K	
AIR-Z	26	Klapka dešťová	20
Aku šroubovák s adaptérem CLIPFIX 2.0 se zásobníkem	28	Klobouček šroubu	25
B		Koleno	15/16
Balkonový zástrčný žlab	7	Kotlík	13/14
Bit - CLIPFIX	28	Kotlík závěsný	13
C		Kotlík závěsný hranatý	13
CLIPFIX		L	
Aku šroubovák s adaptérem CLIPFIX 2.0 se zásobníkem	28	Lišta s drážkou	8
Bit	28	Lišta sněhové zábrany S5	33
Přípravek 2.0	28	Lištová kotva	8
Speciální vymezovací nástavec 2.0	28	M	
Vruty jednotlivě	29	Měkký tvárný zinek	24
Vruty na pásku	29	Materiál	48
Č		N	
Čelo hranatého žlabu	12	Nástavný díl sněhové zábrany	31
Čelo žlabu	12	O	
D		Objímka	18
Dilatace	9/30	Ochrana před padajícím listím	7
Dilatace jednohlavá	9/30	Odbočka svodu	19
Dilatace žlabu hranatého	9	Odvětrávací hlavice	24
Držák ledu, krytí na stojatou drážku	33	Odvětrávací prvek	25
Držák ledu, S5	33	Opěrka svodu	19
F		Otočný hák půlkulatého žlabu	8
Fasádní fólie VAPOwall	26	P	
H		Pájecí kapalina	30
Hák nástřešního žlabu	9	Pájecí kladívko	30
Hrdlo	14	Pájka	30
Hrdlo hranatého žlabu	14	Pásová dilatácia	9/30
		Perforovaný plech	38
		Perforovaný plech, svitek	45

VŠEOBECNÉ INFO

Seznam použitých výrazů

	Strana		Strana
P		T	
Pevná příponka	27	Tabule	38
Posuvná příponka	27	Tahokov	38
Přechodka na litinové odpadní potrubí	21	Těsnicí páska	25
Přípravek 2.0 CLIPFIX	28	Trubka sněhové zábrany, systém stojaté drážky	31
Q		U	
Quadro	14	UDS-spojka	24
R		Univerzální držák dešťového svodu	18
Revizní přechodový kus posuvný	20	Upevňovací lišta	27
REACH	50	V	
S		VAPOZINC	26
Sběrač dešťové vody	20	Vrut pro objímku	18
Sběrný kotlík hranatý	14	Vruty jednotlivě - CLIPFIX	29
Sběrný kotlík krychlový	14	Vruty na pásku - CLIPFIX	29
Sběrný kotlík Quadro	14	Všeobecné dodací a platební podmínky	54
Servis	52	Vsuvka pro napojení svařovaných svodů	19
Soklový odskok	20	Ž	
Speciální vymezovací nástavec 2.0 - CLIPFIX	28	Žlab	6
Spojka pro trubky sněhové zábrany	31	Žlab hranatý	6
Spojovací kužel pro napojení svodů	19	Žlab nástřešní	7
Strukturní dělicí vrstva VAPOZINC	26	Žlab půlkulatý	6
Strukturní rohož AIR-Z	26	Žlabové hrdlo	14
Svítek	44/45	Žlabový hák	8
Svod hranatý	17	Žlabový hák hranatý	8
Svod kruhový	17	Žlabový roh	10
Svod s ochranným zakončením	21	Žlabový roh hranatý	11
Svorka pro stupačky a lávky	32	Žlaby	6
Svorka sněhové zábrany, systém stojaté drážky	31		
Svorka sněhové zábrany S5	33		
SWEEPER	30		



RHEINZINK AUSTRIA GMBH
Industriestraße 23
3130 Herzogenburg
Rakousko

Tel.: +43 2782 85247-0
Fax: +43 2782 85191

info@rheinzink.at
www.rheinzink.at

RHEINZINK ČR s.r.o.
Na Valech 22
29001 Poděbrady
Česká republika

Tel.: +420 325 615465

info@rheinzink.cz
www.rheinzink.cz