

CENÍK 2020

Komínové systémy SCHIEDEL

SCHIEDEL



platnost od 1.1.2020
do vydání dalšího ceníku (ceny bez DPH)

www.schiedel.cz

OBSAH

Úvodní stránka systému ABSOLUT	3	Základní soupravy	40
Orientační ceny sestav ABSOLUT jednopřůduchový	4	FINAL sady a komponenty jednopřůduchové, dvoupřůduchové	41
Orientační ceny sestav ABSOLUT dvoupřůduchový	5	Příslušenství ABSOLUT, stříšky Napoleon ABSOLUT	42
Jednopřůduchové komponenty - komínové paty	6	Příslušenství ABSOLUT, příslušenství STABIL	43
Jednopřůduchové komponenty - komínové vložky a tvárnice, termoizolační základ	7	Příslušenství UNI ADVANCED, stříšky Napoleon UNI, STABIL	44
Jednopřůduchové komponenty - soklové desky, Dvoupřůduchové komponenty - komínové paty, tvárnice	8	Společné příslušenství	45
Jednopřůduchové komponenty - krakorcové a krycí nerezové desky	9	Napojovací díly ABSOLUT, UNI	46
Dvoupřůduchové komponenty - krakorcové a krycí nerezové desky, termoizolační základ, soklové desky	10	Napojovací díly STABIL	47
Obsahy souprav	11	Vermis	48
Obsahy souprav graficky	12	Vermis, Ignis	49
Komínové pláště ABSOLUT	13	Nástavce ICS	50
Úvodní stránka systému UNI SMART	14	Nástavce ICS	51
Orientační ceny sestav UNI SMART, jednotlivé komponenty	15	Krbová kamna Kingfire Parat	52
Jednotlivé komponenty systému UNI SMART	16	Krbová kamna Kingfire Parat	53
Schiedel. Více než komín.	17	Krbová kamna Sirius	54
Úvodní stránka systému KombiGas	18	Krbová kamna Sirius	55
Jednotlivé komponenty systému KombiGas	19	Upoutávka na Ceník třívrstevných komínových systémů	56
Orientační ceny sestav KombiGas, jednotlivé komponenty	20	Úvodní stránka systému Kerastar	57
Úvodní stránka systému UNI ADVANCED	21	Založení komínu, dvířkové díly, sopouchy, rovné díly, paty	58
Orientační ceny sestav UNI ADVANCED jednopřůduchový	22	Konzole, lůžka, ukončení komínu	59
Orientační ceny sestav UNI ADVANCED dvoupřůduchový	23	Prostupy střechou	60
Sady jednopřůduchové, dvoupřůduchové	24	Úvodní stránka systému ICS	61
Soupravy komínové paty	25	Založení komínu, dvířkové díly, sopouchy	62
Jednopřůduchové bloky	26	Rovné díly, přechodové díly	63
Dvoupřůduchové bloky	27	Konzole a lůžka	64
FINAL jednopřůduchové komponenty a sady, dvoupřůduchové sady	28	Ukončení komínu, prostupy střechou	65
FINAL dvoupřůduchové komponenty, desky krakorcové a krycí nerezové jednopřůduchové	29	Paty nástavce	66
Desky krakorcové a krycí nerezové dvoupřůduchové	30	Úvodní stránka systému Permeter	67
Jednotlivé komponenty systému UNI ADVANCED	31	Založení komínu, dvířkové díly, sopouchy	68
Komínové pláště UNI ADVANCED, STABIL	32	Rovné díly, přechodové díly, lůžka	69
Úvodní stránka systému STABIL	33	Konzole, ukončení komínu	70
Orientační ceny sestav STABIL jednopřůduchový	34	Prostupy střechou	71
Orientační ceny sestav STABIL dvoupřůduchový	35	Pravidla montáže systému ICS a Permeter	72
Sady a tvárnice jednopřůduchové, dvoupřůduchové	36	Jednotlivé komponenty systému Permeter Smooth Air	73
Jednotlivé komponenty systému STABIL, sady Základ	37	Výtah z normy	74
Desky krakorcové a krycí sklobetonové jednopřůduchové	38	Přepravní podmínky	75
Desky krakorcové a krycí sklobetonové dvoupřůduchové	39	Zasílání zboží přepravní společností GLS	76
		Doporučené použití	77
		Mapa obchodních zástupců s kontakty	78

ABSOLUT - absolutně univerzální systém, 30 let záruka

Certifikovaný komínový systém pro pasivní domy

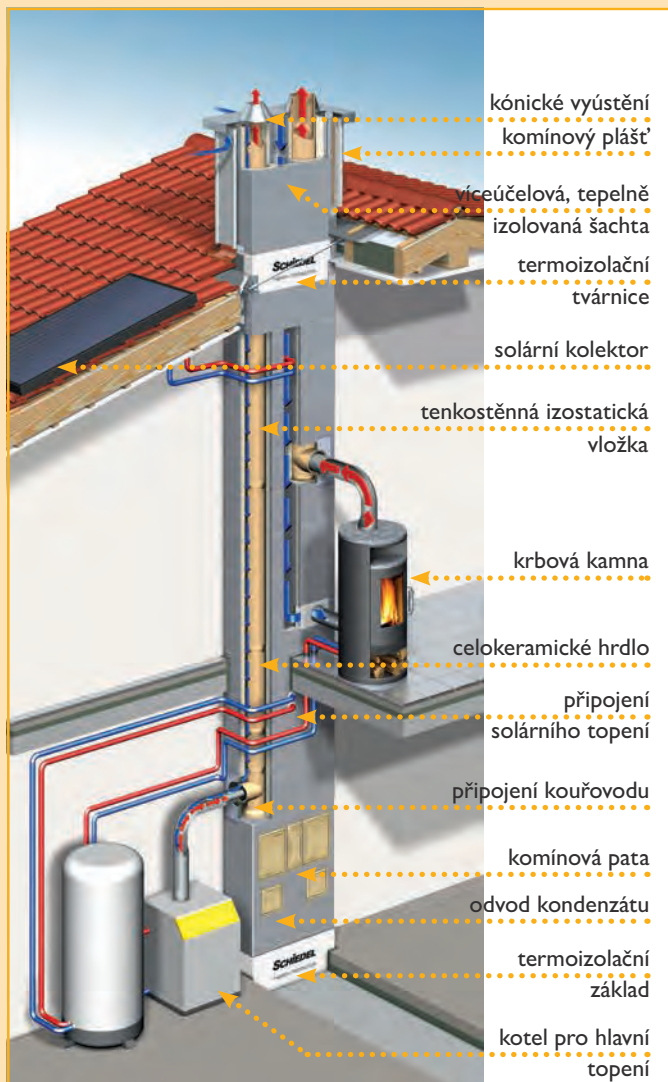

VÝHODY:

- dvousložkový systém - tvárnice s integrovanou izolací + profilovaná vložka
- univerzální pro všechny druhy paliv
- pro připojení otevřených i uzavřených spotřebičů, včetně spotřebičů na pevná paliva nezávislých na vzduchu v místnosti - možnost přívodu vzduchu izolovanou větrací šachtou
- nová délka profilované vložky s celokeramickým hrdlem - 1,33 m - méně spojů, rychlejší montáž
- tepelně izolovaná víceúčelová šachta
- termoizolační prvky pro odstranění tepelných ztrát



Technická data pro Schiedel ABSOLUT:

Zatřídění dle EN 13063:

ABSOLUT	EN 13063-1 + A1 T400 NI D 3 G50 R40
ABSOLUT	EN 13063-2 + A1 T200 NI W 2 O00 R40 / R00*

* při protiproudu R00

světlý ø (cm)	12	14	16	18	20
tloušťka stěny vložky (cm)	0,75	0,65	0,70	0,70	0,85

Větší průměry na vyžádání.

Orientační cena komínových sestav

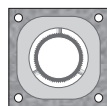
Komínová sestava obsahuje:

V komínové sestavě je zahrnuto: komínové tvárnice, komínové vložky, Souprava T-kus napojení kouřovodu 90°, Základní souprava, maltová směs tenkovrstvá, krycí deska nerezová pro zateplení (přesah 8 cm)

světlý Ø v cm		12	14	16	18	20	
JEDNOPRŮDUCHOVÝ BEZ VĚTRACÍ ŠACHTY							
 Výška komínové sestavy v m	5.00	Kč / sestava	30 719	31 869	33 090	34 410	38 035
	5.33	Kč / sestava	31 732	32 920	34 234	35 675	39 316
	5.66	Kč / sestava	32 746	33 967	35 381	36 945	40 603
	6.00	Kč / sestava	33 757	35 014	36 522	38 210	41 888
	6.33	Kč / sestava	34 771	36 061	37 669	39 480	43 175
	6.66	Kč / sestava	35 784	37 112	38 813	40 745	44 456
	7.00	Kč / sestava	36 798	38 159	39 960	42 015	45 743
	7.33	Kč / sestava	37 977	39 374	41 269	43 448	47 196
	7.66	Kč / sestava	38 991	40 421	42 416	44 718	48 483
	8.00	Kč / sestava	40 004	41 472	43 560	45 983	49 764
	8.33	Kč / sestava	41 018	42 519	44 707	47 253	51 051
	8.66	Kč / sestava	42 029	43 566	45 848	48 518	52 336
	9.00	Kč / sestava	43 043	44 613	46 995	49 788	53 623
	9.33	Kč / sestava	44 056	45 664	48 139	51 053	54 904
	9.66	Kč / sestava	45 070	46 711	49 286	52 323	56 191
10.00	Kč / sestava	46 081	47 758	50 427	53 588	57 476	
10.33	Kč / sestava	47 095	48 805	51 574	54 858	58 763	
10.66	Kč / sestava	48 108	49 856	52 718	56 123	60 044	
11.00	Kč / sestava	49 122	50 903	53 865	57 393	61 331	

ilustrační foto

Komínová sestava obsahuje:

V komínové sestavě je zahrnuto: komínové tvárnice, komínové vložky, Souprava T-kus napojení kouřovodu 90°, Základní souprava, maltová směs tenkovrstvá, krycí deska nerezová pro zateplení (přesah 8 cm)

světlý Ø v cm		12L	14L	16L	18L	20L	
JEDNOPRŮDUCHOVÝ S VĚTRACÍ ŠACHTOU							
 Výška komínové sestavy v m	5.00	Kč / sestava	35 490	36 640	37 861	39 181	43 824
	5.33	Kč / sestava	36 792	37 980	39 294	40 735	45 440
	5.66	Kč / sestava	38 095	39 316	40 730	42 294	47 062
	6.00	Kč / sestava	39 395	40 652	42 160	43 848	48 682
	6.33	Kč / sestava	40 866	42 156	43 764	45 575	50 472
	6.66	Kč / sestava	42 168	43 496	45 197	47 129	52 088
	7.00	Kč / sestava	43 471	44 832	46 633	48 688	53 710
	7.33	Kč / sestava	44 771	46 168	48 063	50 242	55 330
	7.66	Kč / sestava	46 074	47 504	49 499	51 801	56 952
	8.00	Kč / sestava	47 376	48 844	50 932	53 355	58 568
	8.33	Kč / sestava	48 679	50 180	52 368	54 914	60 190
	8.66	Kč / sestava	49 979	51 516	53 798	56 468	61 810
	9.00	Kč / sestava	51 282	52 852	55 234	58 027	63 432
	9.33	Kč / sestava	52 584	54 192	56 667	59 581	65 048
	9.66	Kč / sestava	53 887	55 528	58 103	61 140	66 670
10.00	Kč / sestava	55 187	56 864	59 533	62 694	68 290	
10.33	Kč / sestava	56 490	58 200	60 969	64 253	69 912	
10.66	Kč / sestava	57 792	59 540	62 402	65 807	71 528	
11.00	Kč / sestava	59 095	60 876	63 838	67 366	73 150	

ilustrační foto

NA OBJEDNÁVKU, DODACÍ LHŮTA DO 3 TÝDNŮ
SKLADEM

Orientační cena komínových sestav

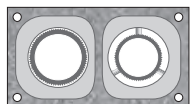

Komínová sestava obsahuje:

V komínové sestavě je zahrnuto: komínové tvárnice, komínové vložky, Souprava T-kus napojení kouřovodu 90°, Základní souprava, maltová směs tenkovrstvá, krycí deska nerezová pro zateplení (přesah 8 cm)

světlý Ø v cm		1218	1220	1416	1418	1420	1620	1820	
DMVOUPRŮDUCHOVÝ BEZ VĚTRACÍ ŠACHTY									
 ilustrační foto	Výška komínové sestavy v m								
	5.00	Kč / sestava	63 109	68 478	62 939	64 259	69 628	70 849	72 169
	5.33	Kč / sestava	65 464	70 991	65 211	66 652	72 179	73 493	74 934
	5.66	Kč / sestava	67 825	73 511	67 482	69 046	74 732	76 146	77 710
	6.00	Kč / sestava	70 178	76 026	69 747	71 435	77 283	78 791	80 479
	6.33	Kč / sestava	72 707	78 714	72 186	73 997	80 004	81 612	83 423
	6.66	Kč / sestava	75 062	81 227	74 458	76 390	82 555	84 256	86 188
	7.00	Kč / sestava	77 423	83 747	76 729	78 784	85 108	86 909	88 964
	7.33	Kč / sestava	79 776	86 262	78 994	81 173	87 659	89 554	91 733
	7.66	Kč / sestava	82 137	88 782	81 265	83 567	90 212	92 207	94 509
	8.00	Kč / sestava	84 492	91 295	83 537	85 960	92 763	94 851	97 274
	8.33	Kč / sestava	86 853	93 815	85 808	88 354	95 316	97 504	100 050
	8.66	Kč / sestava	89 206	96 330	88 073	90 743	97 867	100 149	102 819
	9.00	Kč / sestava	91 567	98 850	90 344	93 137	100 420	102 802	105 595
	9.33	Kč / sestava	93 922	101 363	92 616	95 530	102 971	105 446	108 360
9.66	Kč / sestava	96 283	103 883	94 887	97 924	105 524	108 099	111 136	
10.00	Kč / sestava	98 636	106 398	97 152	100 313	108 075	110 744	113 905	
10.33	Kč / sestava	100 997	108 918	99 423	102 707	110 628	113 397	116 681	
10.66	Kč / sestava	103 352	111 431	101 695	105 100	113 179	116 041	119 446	
11.00	Kč / sestava	105 713	113 951	103 966	107 494	115 732	118 694	122 222	



Komínová sestava obsahuje:

V komínové sestavě je zahrnuto: komínové tvárnice, komínové vložky, Souprava T-kus napojení kouřovodu 90°, Základní souprava, maltová směs tenkovrstvá, krycí deska nerezová pro zateplení (přesah 8 cm)

světlý Ø v cm		12L18	12L20	14L16	14L18	14L20	16L20	18L20	
DMVOUPRŮDUCHOVÝ S VĚTRACÍ ŠACHTOU									
 ilustrační foto	Výška komínové sestavy v m								
	5.00	Kč / sestava	68 636	74 491	68 466	69 786	75 641	76 862	78 182
	5.33	Kč / sestava	71 310	77 362	71 057	72 498	78 550	79 864	81 305
	5.66	Kč / sestava	74 158	80 408	73 815	75 379	81 629	83 043	84 607
	6.00	Kč / sestava	76 830	83 281	76 399	78 087	84 538	86 046	87 734
	6.33	Kč / sestava	79 510	86 159	78 989	80 800	87 449	89 057	90 868
	6.66	Kč / sestava	82 184	89 030	81 580	83 512	90 358	92 059	93 991
	7.00	Kč / sestava	84 864	91 908	84 170	86 225	93 269	95 070	97 125
	7.33	Kč / sestava	87 536	94 781	86 754	88 933	96 178	98 073	100 252
	7.66	Kč / sestava	90 216	97 659	89 344	91 646	99 089	101 084	103 386
	8.00	Kč / sestava	92 890	100 530	91 935	94 358	101 998	104 086	106 509
	8.33	Kč / sestava	95 570	103 408	94 525	97 071	104 909	107 097	109 643
	8.66	Kč / sestava	98 242	106 281	97 109	99 779	107 818	110 100	112 770
	9.00	Kč / sestava	100 922	109 159	99 699	102 492	110 729	113 111	115 904
	9.33	Kč / sestava	103 596	112 030	102 290	105 204	113 638	116 113	119 027
9.66	Kč / sestava	106 276	114 908	104 880	107 917	116 549	119 124	122 161	
10.00	Kč / sestava	108 948	117 781	107 464	110 625	119 458	122 127	125 288	
10.33	Kč / sestava	111 628	120 659	110 054	113 338	122 369	125 138	128 422	
10.66	Kč / sestava	114 302	123 530	112 645	116 050	125 278	128 140	131 545	
11.00	Kč / sestava	116 982	126 408	115 235	118 763	128 189	131 151	134 679	

NA OBJEDNÁVKU, DODACÍ LHŮTA DO 3 TÝDNŮ

SKLADEM

Jednoprůduchové komponenty - Komínové paty

světlý Ø v cm	12	14	16	18	20
---------------	----	----	----	----	----

Komínová pata prefabrikovaná (bez větrací šachty, výška 107 cm)* Blower door

	SAP objednací znak	143802	143802	143802	143802	143804
	Kč / ks	11 510	11 510	11 510	11 510	14 906
	vnější rozměr v cm	36/36	36/36	36/36	36/36	38/38
	hmotnost v kg	103,0	103,0	103,0	103,0	119,0

Komínová pata prefabrikovaná (s větrací šachtou, výška 107 cm)* univerzální, Blower door

	SAP objednací znak	143803	143803	143803	143803	143805
	Kč / ks	12 453	12 453	12 453	12 453	15 362
	vnější rozměr v cm	36/50	36/50	36/50	36/50	38/54
	hmotnost v kg	128,0	128,0	128,0	128,0	133,0
	rozměry větrací šachty	10/23	10/23	10/23	10/23	12/25

Designová pata ABSOLUT (bez větrací šachty)

	SAP objednací znak	149652	149652	149652	149652	-
	Kč / ks	10 972	10 972	10 972	10 972	-
	Vnější rozměr v cm	36/36	36/36	36/36	36/36	-
	Hmotnost v kg	101,0	101,0	101,0	101,0	-

Designová pata ABSOLUT (s větrací šachtou)

	SAP objednací znak	149653	149653	149653	149653	-
	Kč / ks	13 164	13 164	13 164	13 164	-
	Vnější rozměr v cm	36/50	36/50	36/50	36/50	-
	Hmotnost v kg	126,0	126,0	126,0	126,0	-

Designová komínová pata systému ABSOLUT.

Komín Schiedel Absolut byl opatřen novou komínovou patou, na které byla troje viditelná dvířka nahrazena jedněmi, které navíc dokonale splynou s interiérem. Po omítnutí se stávají téměř neviditelnými. Komínová pata tak může být umístěna v interiéru, včetně obývacího prostoru, aniž by působila jakkoliv rušivým dojmem.

V komínové patě jsou soustředěny všechny funkce nejsložitější části komína:

- přívod spalovacího vzduchu
- vybírací a kontrolní otvor
- odvod kondenzátu.

Všechny tyto funkce jsou přístupné díky jediným dvířkům, které je možné vzhledově přizpůsobit na přání zákazníka.

V nabídce prozatím pro jednoprůduchové komíny 12-18 bez větrací i s větrací šachtou.

Klasická komínová pata ABSOLUT ve vylepšeném provedení.

Prefabrikovaná, plně kompletizovaná komínová pata pro rychlé a bezproblémové založení komína na stavbě. V patě je kompletně připraveno připojení pro odvod kondenzátu. V případě, kdy není odvod kondenzátu proveden, doporučujeme opatřit komínové ústí Meidingerovou hlavou nebo komínovou stříškou.

U varianty komínové paty s přidruženou šachtou lze díky její nové konstrukci provést ve volném prostoru v úrovni pod komínovými dvířky z kterékoliv strany připojení přívodu spalovacího vzduchu. Pro připojení vzduchového potrubí je možné použít čelní desku ze systému KombiGas viz strana 19.

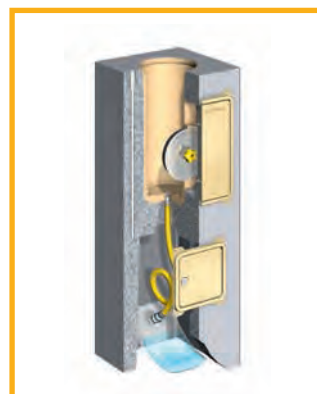
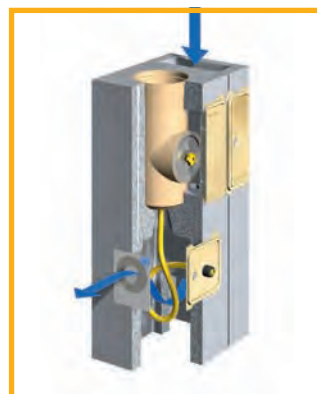

NA OBJEDNÁVKU, DODACÍ LHŮTA DO 3 TÝDNŮ

SKLADEM

Jednoprůduchové komponenty

světlý Ø v cm	12	14	16	18	20
---------------	----	----	----	----	----

Komínová profilovaná vložka (výška 133 cm)



SAP objednávací znak	100037	100038	100039	100040	100041
Kč / ks	1 788	1 928	2 315	2 806	2 816
vnější průměr v cm	13,4	15,3	18,3	20,5	21,7
hmotnost v kg	8,3	8,3	10,7	12,0	15,8
ks / pal	33	28	24	20	15

Komínová profilovaná vložka (výška 66 cm)



SAP objednávací znak	100042	100043	100044	100045	100046
Kč / ks	895	966	1 159	1 403	1 406
vnější průměr v cm	13,4	15,3	18,3	20,5	21,7
hmotnost v kg	3,9	3,9	5,4	5,9	8,0
ks / pal	66	56	48	36	26

Komínová profilovaná vložka (výška 33 cm)



SAP objednávací znak	101991	101992	102042	102043	102044
Kč / ks	448	481	581	704	706
vnější průměr v cm	13,4	15,3	18,3	20,5	21,7
hmotnost v kg	2,0	2,2	2,9	3,1	4,1
ks / pal	132	112	96	72	60

Komínová tvárnice ABSOLUT (bez větrací šachty, výška 33 cm)

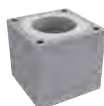

SAP objednávací znak	100023	100023	100023	100023	100027
Kč / ks	566	566	566	566	581
vnější rozměr v cm	36/36	36/36	36/36	36/36	38/38
hmotnost v kg	24,0	24,0	24,0	24,0	26,0

Komínová tvárnice ABSOLUT (s větrací šachtou, výška 33 cm)



SAP objednávací znak	100024	100024	100024	100024	100028
Kč / ks	855	855	855	855	916
vnější rozměr v cm	36/50	36/50	36/50	36/50	38/54
hmotnost v kg	34,0	34,0	34,0	34,0	37,0
rozměry větrací šachty	10/23	10/23	10/23	10/23	12/25

Termoizolační tvárnice (bez větrací šachty, výška 33 cm)



SAP objednávací znak	149783	149783	149783	149783	149784
Kč / ks	2 973	2 973	2 973	2 973	3 312
vnější rozměr v cm	36/36	36/36	36/36	36/36	38/38
hmotnost v kg	14,3	14,3	14,3	14,3	15,2

Termoizolační tvárnice (s větrací šachtou, výška 33 cm)



SAP objednávací znak	149786	149786	149786	149786	149787
Kč / ks	3 472	3 472	3 472	3 472	3 812
vnější rozměr v cm	36/50	36/50	36/50	36/50	38/54
hmotnost v kg	19,0	19,0	19,0	19,0	20,8

Termoizolační základ (bez větrací šachty, výška 10 cm)



SAP objednávací znak	100094	100094	100094	100094	100098
Kč / ks	2 237	2 237	2 237	2 237	2 646
vnější rozměr v cm	36/36	36/36	36/36	36/36	38/38
hmotnost v kg	2,9	2,9	2,9	2,9	3,2

Termoizolační základ (s větrací šachtou, výška 10 cm)



SAP objednávací znak	100095	100095	100095	100095	100099
Kč / ks	2 492	2 492	2 492	2 492	2 788
vnější rozměr v cm	36/50	36/50	36/50	36/50	38/54
hmotnost v kg	4,0	4,0	4,0	4,0	4,5

NA OBJEDNÁVKU, DODACÍ LHŮTA DO 3 TÝDNŮ

SKLADEM

Zaslání službou GLS viz. str. 76

Jednoprůduchové komponenty

světlý Ø v cm	12	14	16	18	20
---------------	----	----	----	----	----

Soklová deska jednoprůduchová (bez větrací šachty, výška 7 cm)

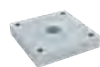

SAP objednávací znak	100000	100000	100000	100000	100004
Kč / ks	2 204	2 204	2 204	2 204	2 829
vnější rozměr v cm	36/36	36/36	36/36	36/36	38/38
hmotnost v kg	22,0	22,0	22,0	22,0	25,0

Soklová deska jednoprůduchová (s větrací šachtou, výška 7 cm)



SAP objednávací znak	100001	100001	100001	100001	100005
Kč / ks	2 315	2 315	2 315	2 315	2 951
vnější rozměr v cm	36/50	36/50	36/50	36/50	38/54
hmotnost v kg	31,0	31,0	31,0	31,0	35,0

Dvoupřůduchové komponenty

Další kombinace jsou uvedeny v konfigurátoru a na www.schiedel.cz

světlý Ø v cm	12/18	12/20	14/16	14/18	14/20	16/20	18/20
---------------	-------	-------	-------	-------	-------	-------	-------

Komínová pata dvoupřůduchová prefabrikovaná (bez větrací šachty, výška 107 cm)* Blower door



SAP objednávací znak	143806	143807	143806	143806	143807	143807	143807
Kč / ks	23 364	25 524	23 364	23 364	25 524	25 524	25 524
vnější rozměr v cm	36/65	38/71	36/65	36/65	38/71	38/71	38/71
hmotnost v kg	179,0	202,0	179,0	179,0	202,0	202,0	202,0

Komínová pata dvoupřůduchová prefabrikovaná (s větrací šachtou, výška 107 cm)* Blower door



SAP objednávací znak	143808	143809	143808	143808	143809	143809	143809
Kč / ks	24 357	26 601	24 357	24 357	26 601	26 601	26 601
vnější rozměr v cm	36/83	38/88	36/83	36/83	38/88	38/88	38/88
hmotnost v kg	212,0	240,0	212,0	212,0	240,0	240,0	240,0
rozměr větrací šachty	13/20	14/22	13/20	13/20	14/22	14/22	14/22

Komínová tvárnice ABSOLUT - dvoupřůduchová (bez větrací šachty, výška 33 cm)



SAP objednávací znak	100025	100029	100025	100025	100029	100029	100029
Kč / ks	1 209	1 366	1 209	1 209	1 366	1 366	1 366
vnější rozměr v cm	36/65	38/71	36/65	36/65	38/71	38/71	38/71
hmotnost v kg	42,0	45,0	42,0	42,0	45,0	45,0	45,0

Komínová tvárnice ABSOLUT - dvoupřůduchová (s větrací šachtou, výška 33 cm)



SAP objednávací znak	100026	100030	100026	100026	100030	100030	100030
Kč / ks	1 528	1 724	1 528	1 528	1 724	1 724	1 724
vnější rozměr v cm	36/83	38/88	36/83	36/83	38/88	38/88	38/88
hmotnost v kg	54,0	57,0	54,0	54,0	57,0	57,0	57,0
rozměr větrací šachty	13/20	14/22	13/20	13/20	14/22	14/22	14/22

Termoizolační tvárnice (bez větrací šachty, výška 33 cm)



SAP objednávací znak	149789	149790	149789	149789	149790	149790	149790
Kč / ks	4 227	4 563	4 227	4 227	4 563	4 563	4 563
vnější rozměr v cm	36/65	38/71	36/65	36/65	38/71	38/71	38/71
hmotnost v kg	24,8	28,8	24,8	24,8	28,8	28,8	28,8

Termoizolační tvárnice (s větrací šachtou, výška 33 cm)



SAP objednávací znak	149791	149792	149791	149791	149792	149792	149792
Kč / ks	4 725	5 290	4 725	4 725	5 290	5 290	5 290
vnější rozměr v cm	36/83	38/88	36/83	36/83	38/88	38/88	38/88
hmotnost v kg	31,2	34,5	31,2	31,2	34,5	34,5	34,5

Termoizolační tvárnice vertikální přerušení tepelných mostů.

Termoizolační komínová tvárnice je díky nově použitému materiálu lehčí a umožňuje flexibilnější přerušování tepelných mostů při prostupu komínového tělesa střechou. Termoizolační tvárnice naleznete na straně 7 a 8.



NA OBJEDNÁVKU, DODACÍ LHŮTA DO 3 TÝDNŮ **SKLADEM**

Krakorcové a krycí desky nerezové - jednopřůduchové

světlý Ø v cm	12	14	16	18	20
---------------	----	----	----	----	----

KRAKORCOVÉ DESKY JEDNOPŘŮDUCHOVÉ

Krakorcová deska ABSOLUT (bez větrací šachty)

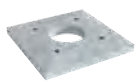
	SAP objednávací znak	101995	101995	101995	101995	101997
	Kč / ks	1 782	1 782	1 782	1 782	1 836
	vnější rozměr v cm	70/70	70/70	70/70	70/70	68/68
	hmotnost v kg	69,0	69,0	69,0	69,0	69,0
	tvárnice o rozměrech v cm	36/36	36/36	36/36	36/36	38/38

Krakorcová deska ABSOLUT (s větrací šachtou)

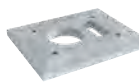
	SAP objednávací znak	101999	101999	101999	101999	102001
	Kč / ks	2 376	2 376	2 376	2 376	2 492
	vnější rozměr v cm	70/84	70/84	70/84	70/84	68/81
	hmotnost v kg	81,0	81,0	81,0	81,0	81,0
	tvárnice o rozměrech v cm	36/50	36/50	36/50	36/50	38/54

KRYCÍ DESKY PRO OBEZDĚNÍ, PŘESAŤ 15 CM

Krycí deska ABSOLUT - nerezová (bez větrací šachty, pro obezdění, přesah 15 cm, s připevňovací soupravou)

	SAP objednávací znak	108290	108290	108290	108290	108292
	Kč / ks	4 653	4 653	4 653	4 653	4 750
	vnější rozměr v cm	68/68	68/68	68/68	68/68	70/70
	vnitřní průměr otvoru v cm	22	22	22	22	25
	hmotnost v kg	3,2	3,2	3,2	3,2	3,3

Krycí deska ABSOLUT - nerezová (s větrací šachtou, pro obezdění, přesah 15 cm, s připevňovací soupravou)

	SAP objednávací znak	108295	108295	108295	108295	108297
	Kč / ks	5 001	5 001	5 001	5 001	5 322
	vnější rozměr v cm	68/82	68/82	68/82	68/82	70/86
	vnitřní průměr otvoru v cm	22	22	22	22	25
	hmotnost v kg	3,6	3,6	3,6	3,6	3,8

KRYCÍ DESKY PRO ZATEPLENÍ, PŘESAŤ 8 CM

Krycí deska ABSOLUT - nerezová (bez větrací šachty, pro zateplení, přesah 8 cm, s připevňovací soupravou)

	SAP objednávací znak	108199	108199	108199	108199	108208
	Kč / ks	3 915	3 915	3 915	3 915	4 077
	vnější rozměr v cm	53/53	53/53	53/53	53/53	55/55
	vnitřní průměr otvoru v cm	22	22	22	22	25
	hmotnost v kg	2,2	2,2	2,2	2,2	2,3

Krycí deska ABSOLUT - nerezová (s větrací šachtou, pro zateplení, přesah 8 cm, s připevňovací soupravou)

	SAP objednávací znak	108200	108200	108200	108200	108209
	Kč / ks	4 240	4 240	4 240	4 240	4 719
	vnější rozměr v cm	53/67	53/67	53/67	53/67	55/71
	vnitřní průměr otvoru v cm	22	22	22	22	25
	hmotnost v kg	2,5	2,5	2,5	2,5	2,6

KRYCÍ DESKY JEDNOPŘŮDUCHOVÉ, PŘESAŤ 2 CM

Krycí deska ABSOLUT (bez větrací šachty, přesah 2 cm)

	SAP objednávací znak	112002	112002	112002	112002	112181
	Kč / ks	3 156	3 156	3 156	3 156	3 369
	vnější rozměr v cm	44/44	44/44	44/44	44/44	46/46
	vnitřní průměr otvoru v cm	22	22	22	22	25
	hmotnost v kg	1,2	1,2	1,2	1,2	1,2

Krycí deska ABSOLUT (s větrací šachtou, přesah 2 cm)

	SAP objednávací znak	112570	112570	112570	112570	112791
	Kč / ks	3 317	3 317	3 317	3 317	3 531
	vnější rozměr v cm	44/58	44/58	44/58	44/58	46/62
	vnitřní průměr otvoru v cm	22	22	22	22	25
	hmotnost v kg	1,4	1,4	1,4	1,4	1,5

Připevňovací souprava pro krycí desku

	SAP objednávací znak	102003
	Kč / ks	297
	hmotnost v kg	0,5

Manžeta pro desku (betonovanou na místě) pro systém ABS

	SAP objednávací znak	100021	100021	100021	100021	100022
	Kč / ks	700	700	700	700	768
	hmotnost v kg	0,6	0,6	0,6	0,6	0,6

NA OBJEDNÁVKU, DODACÍ LHŮTA DO 3 TÝDNŮ

SKLADEM

Zasílání službou GLS viz. str. 76

Krakovcové, soklové a krycí desky nerezové - dvouprůduchové

SCHIEDEL
ABSOLUT

 Další kombinace jsou uvedeny v konfigurátoru a na www.schiedel.cz

světlý Ø v cm	12/18	12/20	14/16	14/18	14/20	16/20	18/20
---------------	-------	-------	-------	-------	-------	-------	-------

KRAKORCOVÉ DESKY DVOUPRŮDUCHOVÉ

Krakovcová deska ABSOLUT (bez větrací šachty)

	SAP objednávací znak	101996	101998	101996	101996	101998	101998	101998
	Kč / ks	2 713	2 941	2 713	2 713	2 941	2 941	2 941
	vnější rozměr v cm	70/99	68/99	70/99	70/99	68/99	68/99	68/99
	hmotnost v kg	94.0	94.0	94.0	94.0	94.0	94.0	94.0
	tvárnice o rozměrech v cm	36/65	38/71	36/65	36/65	38/71	38/71	38/71

Krakovcová deska ABSOLUT (s větrací šachtou)

	SAP objednávací znak	102000	102002	102000	102000	102002	102002	102002
	Kč / ks	3 257	3 526	3 257	3 257	3 526	3 526	3 526
	vnější rozměr v cm	70/116	70/118	70/116	70/116	70/118	70/118	70/118
	hmotnost v kg	109.0	109.0	109.0	109.0	109.0	109.0	109.0
	tvárnice o rozměrech v cm	36/83	38/88	36/83	36/83	38/88	38/88	38/88

KRYCÍ DESKY PRO OBEZDĚNÍ, PŘESAH 15 CM

Krycí deska ABSOLUT - nerezová (bez větrací šachty, pro obezdění, přesah 15 cm, s připevňovací soupravou)

	SAP objednávací znak	108291	108293	108291	108291	108293	108293	108293
	Kč / ks	5 352	5 451	5 352	5 352	5 451	5 451	5 451
	vnější rozměr v cm	68/97	70/103	68/97	68/97	70/103	70/103	70/103
	vnitřní průměr otvoru v cm	22/22	22/25	22/22	22/22	22/25	22/25	22/25
	hmotnost v kg	4.1	4.7	4.1	4.1	4.7	4.7	4.7

Krycí deska ABSOLUT - nerezová (s větrací šachtou, pro obezdění, přesah 15 cm, s připevňovací soupravou)

	SAP objednávací znak	108296	108298	108296	108296	108298	108298	108298
	Kč / ks	5 693	6 015	5 693	5 693	6 015	6 015	6 015
	vnější rozměr v cm	68/115	70/120	68/115	68/115	70/120	70/120	70/120
	vnitřní průměr otvoru v cm	22/22	22/25	22/22	22/22	22/25	22/25	22/25
	hmotnost v kg	4.7	4.9	4.7	4.7	4.9	4.9	4.9

KRYCÍ DESKY PRO ZATEPLENÍ, PŘESAH 8 CM

Krycí deska ABSOLUT - nerezová (bez větrací šachty, pro zateplení, přesah 8 cm, s připevňovací soupravou)

	SAP objednávací znak	108201	108210	108201	108201	108210	108210	108210
	Kč / ks	4 970	5 219	4 970	4 970	5 219	5 219	5 219
	vnější rozměr v cm	52/82	55/88	52/82	52/82	55/88	55/88	55/88
	vnitřní průměr otvoru v cm	22/22	22/25	22/22	22/22	22/25	22/25	22/25
	hmotnost v kg	2.9	3.1	2.9	2.9	3.1	3.1	3.1

Krycí deska ABSOLUT - nerezová (s větrací šachtou, pro zateplení, přesah 8 cm, s připevňovací soupravou)

	SAP objednávací znak	108223	108225	108223	108223	108225	108225	108225
	Kč / ks	5 478	5 694	5 478	5 478	5 694	5 694	5 694
	vnější rozměr v cm	53/100	55/105	53/100	53/100	55/105	55/105	55/105
	vnitřní průměr otvoru v cm	22/22	22/25	22/22	22/22	22/25	22/25	22/25
	hmotnost v kg	3.3	3.5	3.3	3.3	3.5	3.5	3.5

Termoizolační základ - dvouprůduchový (bez větrací šachty, výška 10 cm)

	SAP objednávací znak	100096	100100	100096	100096	100100	100100	100100
	Kč / ks	3 086	3 368	3 086	3 086	3 368	3 368	3 368
	vnější rozměr v cm	36/65	38/71	36/65	36/65	38/71	38/71	38/71
	hmotnost v kg	5.2	6.0	5.2	5.2	6.0	6.0	6.0

Termoizolační základ - dvouprůduchový (s větrací šachtou, výška 10 cm)

	SAP objednávací znak	100097	100101	100097	100097	100101	100101	100101
	Kč / ks	3 651	3 878	3 651	3 651	3 878	3 878	3 878
	vnější rozměr v cm	36/83	38/88	36/83	36/83	38/88	38/88	38/88
	hmotnost v kg	6.6	7.4	6.6	6.6	7.4	7.4	7.4

Soklová deska dvouprůduchová (bez větrací šachty, výška 7 cm)

	SAP objednávací znak	100002	100006	100002	100002	100006	100006	100006
	Kč / ks	4 261	4 413	4 261	4 261	4 413	4 413	4 413
	vnější rozměr v cm	36/65	38/71	36/65	36/65	38/71	38/71	38/71
	hmotnost v kg	40.0	46.0	40.0	40.0	46.0	46.0	46.0

Soklová deska dvouprůduchová (s větrací šachtou, výška 7 cm)

	SAP objednávací znak	100003	100007	100003	100003	100007	100007	100007
	Kč / ks	4 495	4 581	4 495	4 495	4 581	4 581	4 581
	vnější rozměr v cm	36/83	38/88	36/83	36/83	38/88	38/88	38/88
	hmotnost v kg	51.0	57.0	51.0	51.0	57.0	57.0	57.0

NA OBJEDNÁVKU, DODACÍ LHŮTA DO 3 TÝDNŮ
SKLADEM

Zaslání službou GLS viz. str. 76

ABSOLUT soupravy

světlý Ø v cm	12	14	16	18	20
---------------	----	----	----	----	----

Souprava komínové paty



SAP objednávací znak	100117	100118	100119	100120	100121
Kč / ks	4 404	4 457	4 589	4 691	4 802
hmotnost v kg	7,4	7,0	6,9	6,9	6,1

Obsah: těsnící uzávěr (Ø 12, 14 cm) nebo revizní uzávěr na pevná paliva (Ø 16, 18, 20 cm), kónické vyústění (u Ø 12, 14 s mřížkou), spárovací hmota Rapid (na 11,33 bm), houbička, sada distančních prvků (4x6 ks = 11,33 bm), vyhlazovač spar, pilka, adaptérový kroužek.

Základní souprava ABSOLUT



SAP objednávací znak	100128	100129	100130	100131	100132
Kč / ks	7 611	8 376	8 637	8 749	10 808
hmotnost v kg	13,7	14,1	18,8	19,6	19,7

Obsah: T-kus pata, těsnící uzávěr (Ø 12, 14 cm), revizní uzávěr na pevná paliva (Ø 16, 18, 20 cm), odvod kondenzátu DN 40, mazací pasta, plastová krytka odvodu kondenzátu, komínová dvířka ABS eloxovaná, kónické vyústění (Ø 12 a 14 s mřížkou), spárovací hmota FM RAPID (11,33 bm), houbička, sada distančních prvků (4x6 ks = 11,33 bm), vyhlazovač spar, pilka, vyřezávací šablona, těsnící set pro dvířka

Varianta založení bez komínové paty

POZOR: pro založení komína bez komínové paty je potřeba vždy: Základní souprava + Soklová deska + 3 ks komínových tvárníc.

Základní souprava ABSOLUT VARI (pro napojení kouřovodu od spotřebičů s malou výškou spalínového hrdla od cca 60 cm)



SAP objednávací znak	-	-	114094	114124	-
Kč / ks	-	-	8 371	8 482	-
hmotnost v kg	-	-	17,5	18,5	-

Obsah: komínová profilovaná vložka dvířka 33 cm, komínová profilovaná vložka 33 cm, miska pro kondenzát - plochá ABS, revizní uzávěr na pevná paliva, odvod kondenzátu (sifon) DN 40, sáček mazací pasty, plastová krytka odvodu kondenzátu ABS, komínová dvířka ABS eloxovaná, kónické vyústění ABS, spárovací hmota FM Rapid (11,33 bm), houbička, souprava dist. prvků ABS (4x6 ks dist. prvků = 11,66 bm), vyhlazovač spar, pilka, vyřezávací šablona, identifikační štítek, karton, montážní návod

Souprava T-kus (pro napojení kouřovodu 90°)



SAP objednávací znak	100050	100051	100052	157236	100054
Kč / ks	4 307	4 379	4 465	4 568	5 100
hmotnost v kg	11,5	12,2	15,2	16,1	18,0

Obsah: profilovaná vložka 66 cm + 33 cm, T-kus pro připojení kouřovodu 33 cm, distanční prvky, čelní deska Blower door test včetně příslušenství, pilka, omítkový kroužek, 4 hřebíky, kartonová záslepka, vyřezávací šablona.

Souprava T-kus (pro napojení kouřovodu 45°)



SAP objednávací znak	-	100056	100057	100058	100059
Kč / ks	-	5 692	5 804	6 456	6 617
hmotnost v kg	-	13,2	16,5	17,2	19,8

Obsah: profilovaná vložka 66 cm, T-kus pro připojení kouřovodu 66 cm, distanční prvky, čelní deska včetně 4 úhelníků, vyřezávací šablona.

Souprava napojení horních dvířek



SAP objednávací znak	100164	100165	100166	100167	100168
Kč / ks	5 775	6 062	6 400	6 959	7 225
hmotnost v kg	14,1	14,3	17,6	19,3	20,0

Obsah: profilovaná vložka 66 cm, profilovaná vložka 33 cm, T-kus pro připojení horních dvířek 33 cm, distanční prvky, těsnící uzávěr (Ø 12, 14 cm) nebo revizní uzávěr na pevná paliva (Ø 16, 18, 20 cm), komínová dvířka, vyřezávací šablona.

Souprava pro dodatečné napojení kouřovodu 90°



SAP objednávací znak	-	100068	100069	100070	100071
Kč / ks	-	1 360	1 448	1 536	1 612
hmotnost v kg	-	3,8	4,0	4,1	4,1

Obsah: dodatečné napojení pro kouřovod 90°, čelní deska včetně čtyř úhelníků, pilka, omítkový kroužek, sáček se 4 hřebíky, spárovací hmota FM 1 kg, vyřezávací šablona, dílčí montážní návod.

Souprava pro dodatečné napojení kouřovodu 45°



SAP objednávací znak	-	100073	100074	100075	100076
Kč / ks	-	1 786	2 516	3 094	3 153
hmotnost v kg	-	4,4	4,8	5,2	6,0

Obsah: dodatečné napojení pro kouřovod 45°, čelní deska včetně 4 úhelníků, pilka, spárovací hmota FM 1 kg, vyřezávací šablona, dílčí montážní návod.

Souprava pro dodatečné napojení dvířek



SAP objednávací znak	-	-	100186	100187	100188
Kč / ks	-	-	3 423	3 988	4 027
hmotnost v kg	-	-	6,9	7,1	7,2

Obsah: dodatečné napojení pro dvířka, komínová dvířka, pilka, spárovací hmota FM 1 kg, těsnící uzávěr (Ø 12, 14) nebo revizní uzávěr pro tuhá paliva (Ø 16, 18, 20), vyřezávací šablona, dílčí montážní návod.

NA OBJEDNÁVKU, DODACÍ LHŮTA DO 3 TÝDNŮ

SKLADEM

Obsahy jednotlivých souprav

Souprava komínové paty

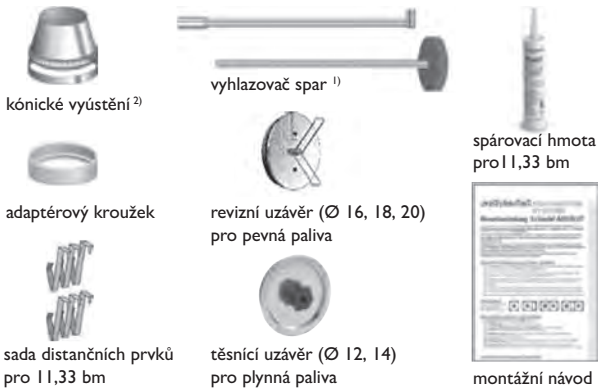

1) tyčka je zabalená v komínové patě
2) u Ø 16, 18, 20 bez mřížky

Souprava T-kus napojení kouřovodu 90°



Souprava T-kus napojení kouřovodu 45°



Souprava napojení horních dveří

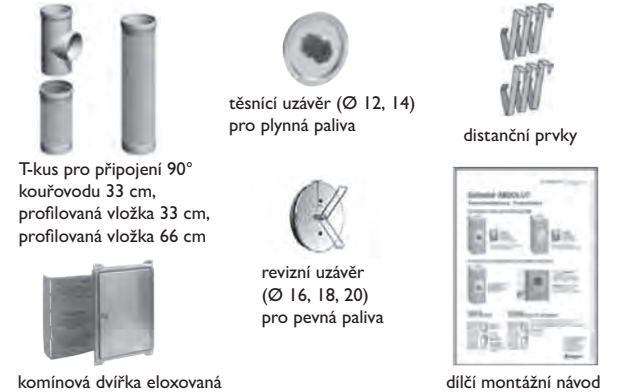

Základní souprava



Souprava pro dodatečné napojení kouřovodu 90°

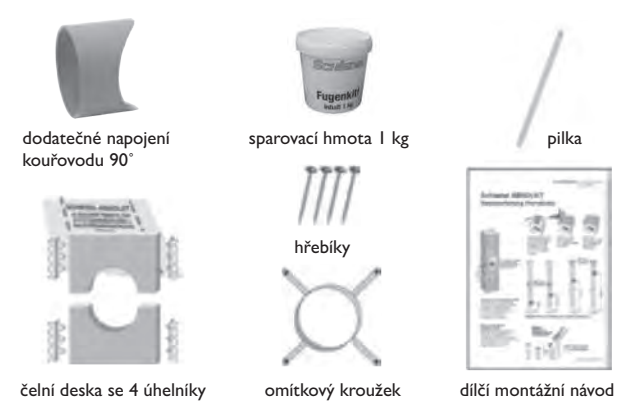

1) u Ø 16, 18, 20 bez mřížky

Komínové pláště z vláknitého betonu ABSOLUT

NA OBJEDNÁVKU, DODACÍ LHŮTA DO 3-4 TÝDNŮ

POZOR:

kónické vyústění je součástí
základní soupravy
nebo soupravy komínové paty

Dodávka pláště na paletě:

do 150 cm - paleta EURO
nad 150 cm - paleta ATYP

96.... - struktura omítková,
bílá O



76.... - struktura cihlová
cihlová červená (ziegelrot) Č



76.... - struktura cihlová
cihlová hnědá (vandyck braun) H



Struktura cihlová černá - na vyžádání

průměr (cm)	otvor v krycí desce (cm)	vnější rozměr tvárnice	rozměr pláště (cm)	váha (kg/bm)	výška (cm)	75	100	125	150	175	200	250
-------------	--------------------------	------------------------	--------------------	--------------	------------	----	-----	-----	-----	-----	-----	-----

Jednoprůduchový bez větrací šachty

12-18	22	36/36	49/49	54	Obj. zn. O	9601218	96021218	96031218	96041218	96051218	96061218	96071218
					Kč / ks	17 394	19 023	20 651	22 279	23 909	25 535	28 792
					Obj. zn. Č	76011218	76021218	76031218	76041218	76051218	76061218	76071218
					Obj. zn. H	76081218	76091218	76101218	76111218	76121218	76131218	76141218
20	25	38/38	49/49	54	Obj. zn. O	96012000	96022000	96032000	96042000	96052000	96062000	96072000
					Kč / ks	17 104	18 734	20 360	21 990	23 617	25 245	28 502
					Obj. zn. Č	76012000	76022000	76032000	76042000	76052000	76062000	76072000
					Obj. zn. H	76082000	76092000	76102000	76112000	76122000	76132000	76142000
Kč / ks						18 456	20 313	22 170	24 025	25 881	27 738	31 451

Jednoprůduchový s větrací šachtou

12-18	22	36/50	49/67	66	Obj. zn. O	96811218	96821218	96831218	96841218	96851218	96861218	96871218
					Kč / ks	18 137	20 011	21 886	23 761	25 635	27 510	31 258
					Obj. zn. Č	76811218	76821218	76831218	76841218	76851218	76861218	76871218
					Obj. zn. H	76881218	76891218	76901218	76911218	76921218	76931218	76941218
20	25	38/54	49/67	66	Obj. zn. O	96812000	96822000	96832000	96842000	96852000	96862000	96872000
					Kč / ks	18 099	19 975	21 848	23 722	25 599	27 473	31 222
					Obj. zn. Č	76812000	76822000	76832000	76842000	76852000	76862000	76872000
					Obj. zn. H	76882000	76892000	76902000	76912000	76922000	76932000	76942000
Kč / ks						19 590	21 729	23 865	26 003	28 138	30 276	34 551

Dvoupřůduchový bez větrací šachty

12/16 12/18 14/16 14/18 16/16	22/22	36/65	49/80	74	Obj. zn. O	96411218	96421218	96431218	96441218	96451218	96461218	96471218
					Kč / ks	18 673	20 684	22 694	24 705	26 716	28 726	32 746
					Obj. zn. Č	76411218	76421218	76431218	76441218	76451218	76461218	76471218
					Obj. zn. H	76481218	76491218	76501218	76511218	76521218	76531218	76541218
12/20 14/20 16/20 18/20	22/25	38/71	49/80	74	Obj. zn. O	96411220	96421220	96431220	96441220	96451220	96461220	96471220
					Kč / ks	18 637	20 648	22 657	24 670	26 682	29 435	32 714
					Obj. zn. Č	76411220	76421220	76431220	76441220	76451220	76461220	76471220
					Obj. zn. H	76481220	76491220	76501220	76511220	76521220	76531220	76541220
Kč / ks						20 204	22 496	24 789	27 082	29 374	31 667	36 251

Dvoupřůduchový s větrací šachtou

12/16 12/18 14/16 14/18 16/16	22/22	36/83	49/99	85	Obj. zn. O	96611218	96621218	96631218	96641218	96651218	96661218	96671218
					Kč / ks	19 599	21 710	23 823	25 936	28 047	30 159	34 383
					Obj. zn. Č	76611218	76621218	76631218	76641218	76651218	76661218	76671218
					Obj. zn. H	76681218	76691218	76701218	76711218	76721218	76731218	76741218
12/20 14/20 16/20 18/20	22/25	38/88	49/99	85	Obj. zn. O	96611220	96621220	96631220	96641220	96651220	96661220	96671220
					Kč / ks	19 483	21 669	23 857	26 046	28 232	30 420	34 794
					Obj. zn. Č	76611220	76621220	76631220	76641220	76651220	76661220	76671220
					Obj. zn. H	76681220	76691220	76701220	76711220	76721220	76731220	76741220
Kč / ks						21 168	23 662	26 156	28 649	31 144	33 636	38 622

POZOR: na prodejní objednávce je komínový plášť veden pod jedním SAP kódem 99000040 jako atyp.

UNI SMART - Třísložkový komínový systém s přívodem vzduchu mezi tvárnici a tepelně izolovanou vložkou.

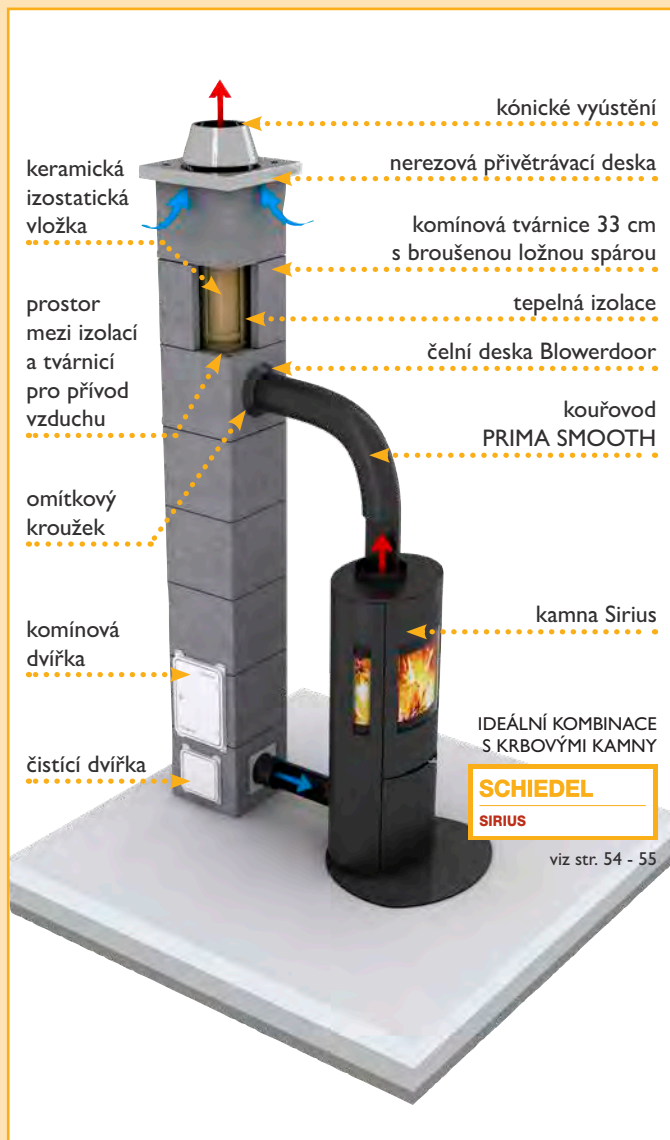

VÝHODY:

- lehké betonové tvárnice
- s broušenou ložnou spárou
- tenkostěnné keramické vložky 66 cm + minerální izolace
- vystředění vložek pomocí vystředňovacích prvků
- bez systému zadního odvětrání
- těsný systém, vhodný pro nízkoenergetické i pasivní domy
- umožňuje provoz krbů nezávislých na vzduchu v místnosti



Technická data pro Schiedel UNI SMART:

Zatřídění dle EN 13063:

EN 13063-3 T400 NI D 3 G50

světlý ø (cm)	16	18
tloušťka stěny vložky (cm)	0,65	0,65

Jednotlivé komponenty

světlý Ø v cm 16 18

Komínová tvárnice UNI ADV (bez větrací šachty / s větrací šachtou, výška 33 cm)



SAP objednávací znak	124466	124466
Kč / ks	297	297
ks / pal	24	24
vnější rozměr v cm	36/36	36/36
hmotnost v kg	25,7	25,7
rozměr větrací šachty	-	-

Betonový základ



SAP objednávací znak	124331	124332
Kč / ks	222	264
hmotnost v kg	3,5	6,5

Komínová profilovaná vložka UNI ADV (výška 66 cm)



SAP objednávací znak	130851	130852
Kč / ks	719	848
ks / pal	24	18
vnější rozměr v cm	17,3	19,3
hmotnost v kg	4,7	5,0

Komínová profilovaná vložka UNI ADV (výška 33 cm)



SAP objednávací znak	900006326	900006327
Kč / ks	468	564
ks / pal	96	80
vnější rozměr v cm	17,3	19,3
hmotnost v kg	2,8	3,2

Izol.návl.KERAN. 63cm/20mm



SAP objednávací znak	142321	142322
Kč / ks	269	256
výška v cm	63	63
tloušťka v cm	2	2
hmotnost v kg	0,8	0,85

Komínová vložka UNI ADV (pro dvířka, výška 33 cm)



SAP objednávací znak	132167	132168
Kč / ks	1 079	1 150
ks / pal	44	30
vnější rozměr v cm	17,3	19,3
hmotnost v kg	2,7	2,9

Komínová vložka UNI ADV (pro napojení kouřovodu 90°, výška 33 cm)

s okapničkou



SAP objednávací znak	143025	143026
Kč / ks	1 079	1 158
vnější rozměr v cm	17,3	19,3
hmotnost v kg	3,1	3,7

Distanční prvek PA/RA SMT



SAP objednávací znak	900008696	900008697
Kč / ks	184	184
hmotnost v kg	0,15	0,16

světlý Ø v cm 16 18

Základní souprava UNI SMART



SAP objednávací znak	170447	170448
Kč / ks	10 971	11 230

Podstavec pro odvod kondenzátu



SAP objednávací znak	102684	102685
hmotnost v kg		
počet ks	1	1

Revizní uzávěr pro pevná paliva



SAP objednávací znak	101692	101693
hmotnost v kg	1,3	1,3
počet ks	1	1

Spárovací hmota FM RAPID (balení 310 ml) 2 ks



SAP objednávací znak	100020	100020
spotřeba na 6 bm/ks	2	2
hmotnost v kg	0,7	0,7
počet ks	2	2

Komínová dvířka ALU 1220 bílá



SAP objednávací znak	102204	102204
hmotnost v kg	1,8	1,8
počet ks	1	1

Těsnící set pro dvířka ABS



SAP objednávací znak	100216	100216
hmotnost v kg	0,05	0,05
počet ks	1	1

Kondenz.dvířka uzav. Blower door křídlo SMT, bílá



SAP objednávací znak	137661	137661
hmotnost v kg	0,48	0,48
počet ks	1	1

Kondenz.dvířka uzav. Blower door rám SMT, bílá



SAP objednávací znak	137663	137663
hmotnost v kg	0,28	0,28
počet ks	1	1

Čelní deska Blower door ABS



SAP objednávací znak	102049	157237
hmotnost v kg		

Čelní deska kovová KG



SAP objednávací znak	146469	146469
hmotnost v kg	0,4	0,4
počet ks	1	1

Kónické vyústění 16 ABS



SAP objednávací znak	100011	101964
hmotnost v kg	0,7	0,9
počet ks	1	1

Vyhlažovač spár 16 ADV



SAP objednávací znak	131255	131256
hmotnost v kg	0,4	0,4
počet ks	1	1

OBSAHUJE:

Dále obsahuje: montážní návod, záruční list, identifikační štítek, houbičku

NA OBJEDNÁVKU, DODACÍ LHŮTA DO 3 TÝDNŮ

SKLADEM

Zasílání službou GLS viz. str. 76

světlý Ø v cm 16 18

Sada SMT FINAL (výška 1125,5, bez větrací šachty)

SAP objednávací znak	170441	170442
SAP objednávací znak	170443	170444
SAP objednávací znak	170445	170446
Kč / ks	10 765	11 207

hmotnost v kg

Obsah: 15 ks tvárnice FINAL, 2 ks komínové vložky 66 cm, 2 ks izolační návlek 63cm SMT, 1 ks krycí deska FINAL přivětrávací SMT, 2 ks maltová směs tenkovrstvá 5 kg, 2 ks statická souprava 2 x 3 m, 2 ks distanční prvek PA/RA SMT, montážní návod, obalový materiál

Komínová tvárnice FINAL (bez větrací šachty, výška 7,5 cm)

SAP objednávací znak	113721	113721
SAP objednávací znak	118702	118702
SAP objednávací znak	118704	118704
Kč / ks	275	275
ks/pal	90	90
vnější rozměr v cm	38/38	38/38
hmotnost v kg	11,5	11,5

Krycí deska přivětrávací Final 1618 SMT, přesah 2 cm

SAP objednávací znak	170451	170451
Kč / ks	1 732	1 732
vnější rozměr v cm	44/44	44/44
vnitřní průměr otvoru v cm	22	22
hmotnost kg/ks	2,2	2,2

Orientační cena komínových sestav

Komínová sestava obsahuje:

V komínové sestavě je zahrnuto: komínové tvárnice, betonový základ, komínové vložka, izolační návleky, komínová vložka pro kouřovod 90°, komínová vložka pro dvířka, distanční prvky, základní souprava UNI SMART, maltová směs, spárovací hmota, krycí deska přivětrávací nerezová pro zateplení (8 cm)

světlý Ø v cm 16 18

Komínová sestava

Výška komínové sestavy v m

5,00	Kč / sestava	28 452	29 681
5,33	Kč / sestava	29 453	30 702
5,66	Kč / sestava	30 218	31 563
6,00	Kč / sestava	31 219	32 584
6,33	Kč / sestava	31 984	33 445
6,66	Kč / sestava	32 985	34 466
7,00	Kč / sestava	33 750	35 327
7,33	Kč / sestava	34 919	36 516
7,66	Kč / sestava	35 684	37 377
8,00	Kč / sestava	36 685	38 398
8,33	Kč / sestava	37 450	39 259
8,66	Kč / sestava	38 451	40 280
9,00	Kč / sestava	39 216	41 141
9,33	Kč / sestava	40 217	42 162
9,66	Kč / sestava	40 982	43 023
10,00	Kč / sestava	41 983	44 044
10,33	Kč / sestava	42 748	44 905
10,66	Kč / sestava	43 749	45 926
11,00	Kč / sestava	44 514	46 787

ilustrační foto

NA OBJEDNÁVKU, DODACÍ LHŮTA DO 3 TÝDNŮ
SKLADEM
světlý Ø v cm 16 18

Krycí deska přivětrávací pro zateplení 1618 SMT, přesah 8 cm

SAP objednávací znak	170449	170449
Kč / ks	2 068	2 068
vnější rozměr v cm	53/53	53/53
vnitřní průměr otvoru v cm	22	22
hmotnost kg/ks	2,95	2,95

Izolovaná vložka pro horní dvířka SMT

SAP objednávací znak	171153	171154
Kč / ks	1 100	1 172
hmotnost kg/ks	3,10	3,35

Připevňovací souprava

SAP objednávací znak	102003	102003
Kč / ks	297	297
hmotnost kg/ks	0,5	0,5

Maltová směs tenkovrstvá 5 kg

SAP objednávací znak	124384	124384
Kč / ks	168	168
hmotnost kg/ks	5,0	5,0

Pro připojení kamen SIRIUS ke komínu UNI SMART můžete použít tyto díly PRIMA SMOOTH:

Koleno se záplatou 150

SAP objednávací znak	144337
Kč / ks	970

Rovný díl 250 mm

SAP objednávací znak	144271
Kč / ks	399

Rovný díl 500 mm

SAP objednávací znak	144269
Kč / ks	722

Rovný díl 1000 mm

SAP objednávací znak	144273
Kč / ks	1 347

Kamna SIRIUS viz. strana 54-55. pro připojení těchto kamen je dále nutný atypický díl mezi hrdlem SIRIUS a PS10 a atypický díl mezi PS10 a UNI SMART 16 nebo 18.

Schiedel. Víc než komín.



Komínové systémy



Schiedel ABSOLUT - komín vhodný nejen do pasivních domů. Těsná obálka z betonových tvárnic s integrovanou izolací, tenkostěnná keramická izostatická vložka.

Krbové systémy



Schiedel KINGFIRE - krbový modul integrovaný do paty komína v několika designových typech. Úspora místa v dispozici domu, rychlá montáž (cca 1 hodinu)

Ventilační systém

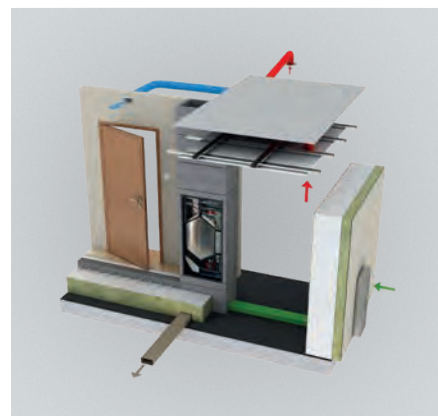

Schiedel KombiAir - ventilační systém s rekuperací tepla, umístění do svislé šachty. Nejtišší rekuperace na českém trhu, pouze 34 dB (obdoba ledničky)

KOMBIGAS - komínový systém pro odvod spalin od kondenzačních spotřebičů v kombinaci s pevnými palivy

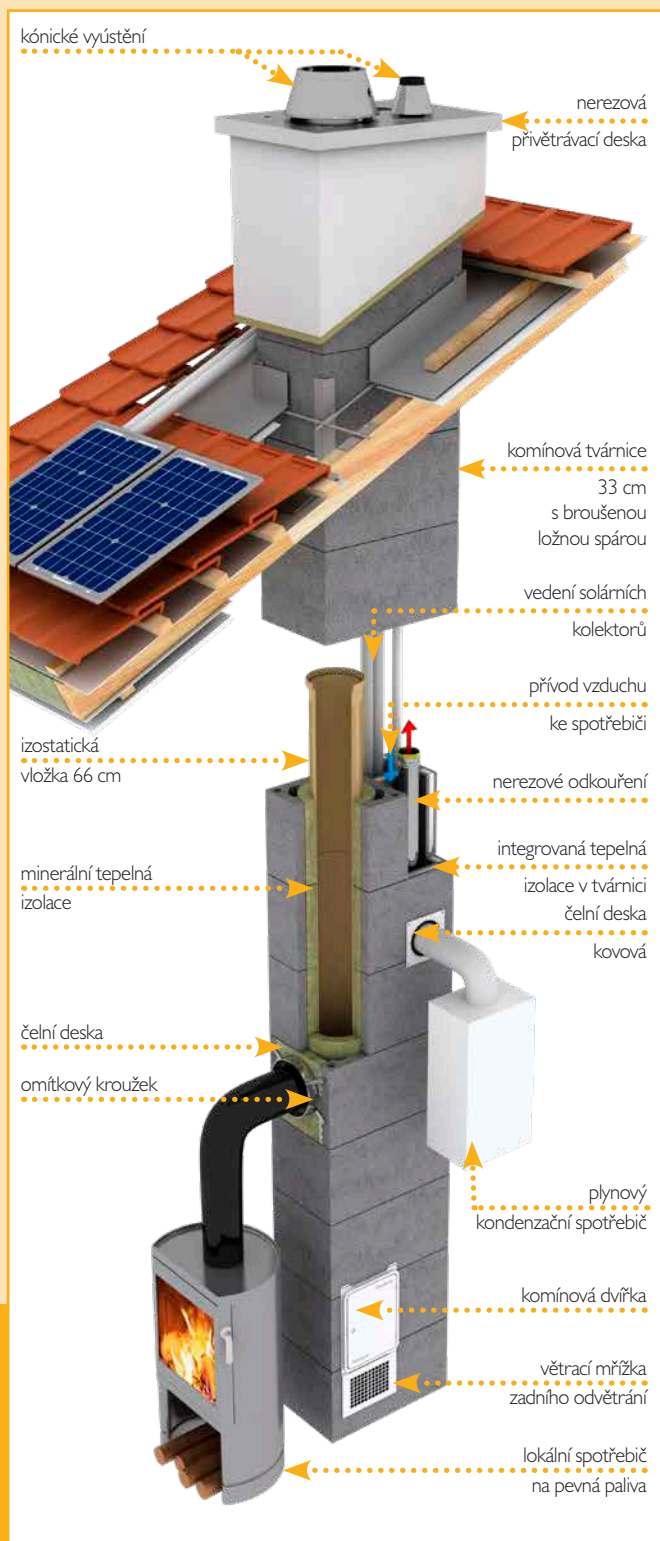

VÝHODY:

- inovovaná dvouprůduchová komínová tvárnice se dvěma šachtami s integrovanou tepelnou izolací
- s broušenou ložnou spárou
- tenkostěnná keramická vložka 66 cm + minerální izolace (se systémem zadního odvětrání) - pro všechny typy paliv
- nové - nerezová komínová vložka GASFIX v tepelně izolované šachtě - pro kondenzační spotřebiče
- možnost dalších vedení (např. solární kolektory apod.) v druhé šachtě s integrovanou izolací
- také možnost jako 2 samostatná komínová tělesa





komínový systém reagující
na moderní trendy v topenářské technice

Jednotlivé komponenty

světlý Ø v cm nerez 8

Sada Schiedel GASFIX 80 5 m KG		
	SAP objednávací znak	168110
	Kč / ks	4 149
	hmotnost v kg	
	počet ks	

Koleno 90° GASFIX 80		
	SAP objednávací znak	120164
	Kč / ks:	304
	hmotnost v kg	0,20
	počet ks	1

Distanční obj.univ. 100		
	SAP objednávací znak	101715
	Kč / ks:	245
	hmotnost v kg	0,15
	počet ks	2

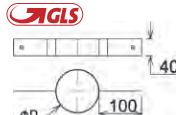
Závěsná objímka 80		
	SAP objednávací znak	106937
	Kč / ks:	410
	hmotnost v kg	0,37
	počet ks	1

Rovný díl 960 GASFIX 80		
	SAP objednávací znak	120038
	Kč / ks:	343
	hmotnost v kg	0,81
	počet ks	4

Rovný díl 460 GASFIX 80		
	SAP objednávací znak	120049
	Kč / ks:	214
	hmotnost v kg	0,40
	počet ks	1

Rovný díl 210 GASFIX 80		
	SAP objednávací znak	120060
	Kč / ks:	164
	hmotnost v kg	0,20
	počet ks	1

Čelní deska kovová		
	SAP objednávací znak	146469
	Kč / ks:	534
	hmotnost v kg	0,40
	počet ks	1

Kónické vyústění GASFIX 80		
	SAP objednávací znak	168085
	Kč / ks:	511
	hmotnost v kg	0,30
	počet ks	1

Dále obsahuje:
lubrikant, plochy klíč, montážní návod, záruční list, identifikační štítek

světlý Ø v cm keramika 16 18 20

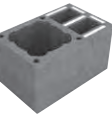
Komínová tvárnice dvouprůduchová 1820L KG				
	SAP objednávací znak	146462	146462	146462
	Kč / ks	609	609	609
	vnější rozměr v cm	36/58	36/58	36/58
	rozměr šachty v cm	2x16,8/10,3	2x16,8/10,3	2x16,8/10,3
	hmotnost v kg	31,50	31,50	31,50

Komínová profilovaná vložka UNI ADV (66 cm)				
	SAP objednávací znak	130851	130852	130853
	Kč / ks:	719	848	861
	vnější rozměr v cm	17,3	19,3	21,5
	hmotnost v kg	4,70	5,00	5,00

Komínová vložka pro dvířka UNI ADV (33 cm)				
	SAP objednávací znak	132167	132168	132169
	Kč / ks:	1 079	1 150	1 317
	vnější rozměr v cm	17,3	19,3	21,5
	hmotnost v kg	2,70	2,90	3,60

Komínová vložka kouřovod UNI ADV (33 cm)				
	SAP objednávací znak	143025	143026	143027
	Kč / ks:	1 079	1 158	1 322
	vnější rozměr v cm	17,3	19,3	21,5
	hmotnost v kg	3,10	3,70	4,50

Izolační rohož (nehořlavá, 33 cm) balení 6 ks				
	SAP objednávací znak	156235	100379	100380
	Kč / ks:	71	75	79
	spotřeba na 1 ks tvárnice/ks	2	2	2
	tloušťka v mm	45	31	21

Základní souprava UNI ADV				
	SAP objednávací znak	124316	124317	124318
	Kč / ks:	6 111	6 352	6 681
	hmotnost v kg	14,90	16,35	16,85

Kónické vyústění (kónus + distanční kroužek)				
	SAP objednávací znak	124336	124337	124338
	Kč / ks:	1 872	1 976	2 168
	hmotnost v kg	0,7	0,9	0,9

Betonový základ				
	SAP objednávací znak	124331	124332	124332
	Kč / ks:	222	264	264
	hmotnost v kg	3,50	6,50	6,50

Krycí deska dvoupr. nerez. přívěr. přesah 2 cm KG vč. přípev. soupravy				
	SAP objednávací znak	171452	146466	146466
	Kč / ks	4 905	4 905	4 905
	hmotnost v kg	2,40	2,36	2,36
	vnější rozměr v cm	44/66	44/66	44/66

světlý Ø v cm nerez 8

Krycí deska jednopr. nerez. přivětr. přesah 2 cm KG vč. přípev. soupravy



SAP objednávací znak	146464
Kč / ks:	3 440
hmotnost v kg	1,50
vnější rozměr v cm	36/36

Komínová tvárnice jednopřůduchová



SAP objednávací znak	100564
Kč / ks:	420
vnější rozměr v cm	28/28
hmotnost v kg	18,80

světlý Ø v cm keramika 16 18 20

Krycí deska dvupr. nerez. přivětr. přesah 8 cm KG vč. přípev. soupravy



SAP objednávací znak	171453	146468	146468
Kč / ks	5 147	5 147	5 147
hmotnost v kg	3,56	3,46	3,46
vnější rozměr v cm	53/75	53/75	53/75

Revizní dvířka větr. šachty bílá



SAP objednávací znak	134110	134110	134110
Kč / ks:	1 349	1 349	1 349

SPOLEČNÉ

Maltová směs tenkovrstvá (zdicí a závlivková) 5 kg



SAP objednávací znak	124384
Kč / ks:	168

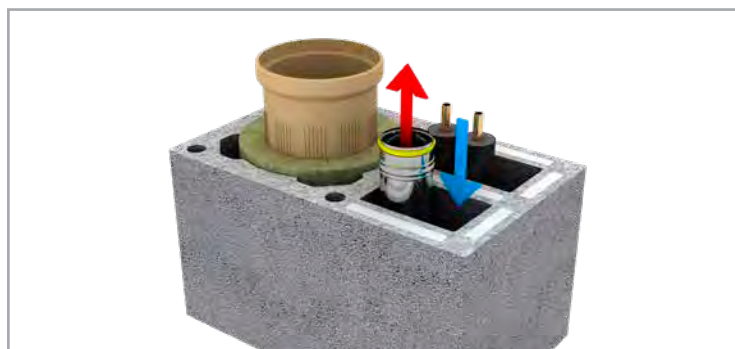

Orientační cena komínových sestav

Komínová sestava obsahuje:

Komínová sestava 8 obsahuje: Sada Schiedel GASFIX, rovné díly dle výšky, komínové tvárnice jednopřůduchové, maltová směs tenkovrstvá 5 kg, krycí deska přivětrávací s přípevňovací soupravou (přesah 2cm).

Komínová sestava 8/18 (20) obsahuje: Sada Schiedel GASFIX, rovné díly dle výšky, komínové tvárnice dvupřůduchové 1820L, maltová směs tenkovrstvá 5 kg, krycí deska přivětrávací dvupřůduchová s přípevňovací soupravou (přesah 2cm), komínové vložky ADV 66 cm 18 (20), 1 ks komínová vložka pro dvířka ADV 33 cm 18 (20), 1 ks komínová vložka pro kouřovod ADV 33 cm 18 (20), izolační rohože 18 (20), 1 ks betonový základ 1820, 1 ks základní souprava ADV 18 (20), 1 ks kónické vyústění 18 (20), revizní dvířka šachty.

světlý Ø v cm	nerez		nerez/keramika			výška nerez v m	
	8		8/16	8/18	8/20		
KOMÍNOVÁ SESTAVA							
 Výška komínové sestavy v m	6,00	Kč / sestava	15 317	40 472	42 177	43 269	5,00
	6,33	Kč / sestava	15 737	42 214	44 056	45 169	5,00
	6,66	Kč / sestava	16 157	42 965	44 815	45 936	5,00
	7,00	Kč / sestava	16 920	44 778	46 765	47 907	6,00
	7,33	Kč / sestava	17 340	45 529	47 524	48 674	6,00
	7,66	Kč / sestava	17 760	46 999	49 131	50 302	6,00
	8,00	Kč / sestava	18 936	48 365	50 505	51 684	7,00
	8,33	Kč / sestava	19 356	49 835	52 112	53 312	7,00
	8,66	Kč / sestava	19 776	50 586	52 871	54 079	7,00
	9,00	Kč / sestava	20 539	52 613	55 035	56 264	8,00
	9,33	Kč / sestava	20 959	53 364	55 794	57 031	8,00
	9,66	Kč / sestava	21 379	55 106	57 673	58 931	8,00
	10,00	Kč / sestava	22 142	56 200	58 775	60 041	9,00
10,33	Kč / sestava	22 562	57 670	60 382	61 669	9,00	
10,66	Kč / sestava	22 982	58 421	61 141	62 436	9,00	
11,00	Kč / sestava	23 959	60 479	63 336	64 652	10,00	

ilustrační foto

NA OBJEDNÁVKU, DODACÍ LHŮTA DO 3 TÝDNŮ **SKLADEM**

 Zaslání službou GLS viz. str. 76

UNI ADVANCED – Inovovaný komínový systém

System s novou tenkostěnnou vložkou, prefabrikovanou patou a broušenou tvárnici

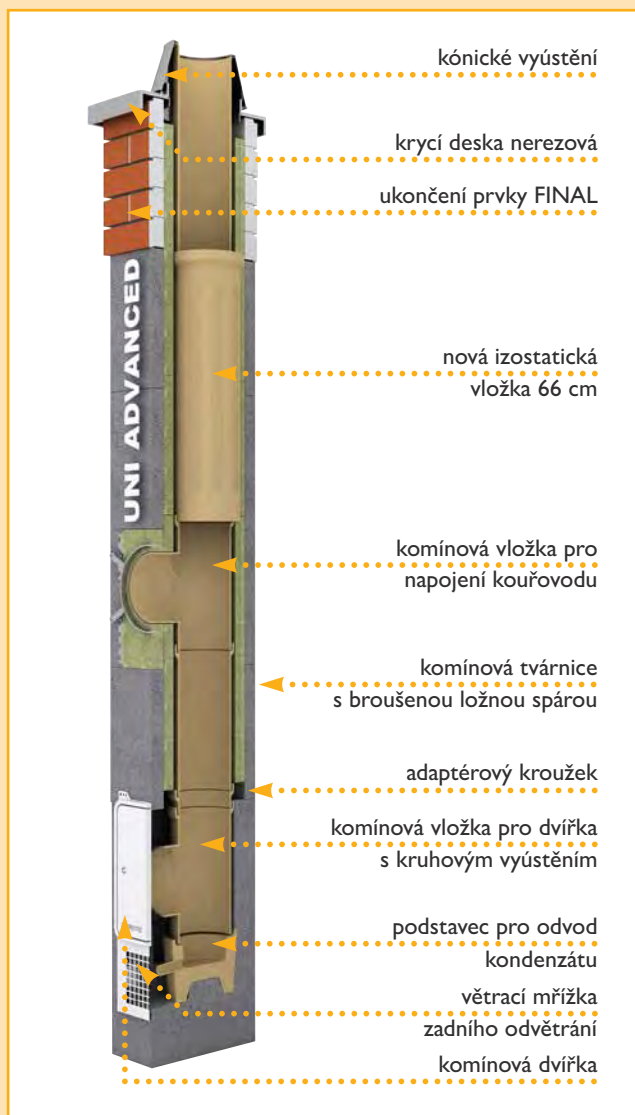

VÝHODY:

- třívrstvý komínový systém
- lehčená betonová tvárnice + tenkostěnná profilovaná vložka + tepelná izolace
- tvárnice s broušenou ložnou spárou (přesné zdění)
- nová tenkostěnná keramická vložka 66 cm (zrychlení montáže, možnost přizpůsobit délku vložky)
- prefabrikovaná komínová pata pro zrychlení montáže
- vhodný pro všechny druhy paliv
- vhodný pro spotřebiče na pevná, kapalná a plynná paliva (kromě kondenzačních)
- systém zadního odvětrání odvádí případnou vlhkost z tepelné izolace
- cenově výhodná dodávka formou 6 m sad s patou (jednoprůduchová varianta) a doplňkových bloků

POZOR:

dvouprůduchová varianta bez paty.
jednoprůduchová varianta 1416 L bez paty

Technická data pro Schiedel UNI ADV:

Zatřídění dle EN 13063:

UNI ADVANCED EN 13063-1+ AI T400 NI D 3 G50 R40

UNI ADVANCED EN 13063-2 + AI T400 NI W 2 O50 R40

UNI ADVANCED EN 13063-2 + AI T200 NI W 2 O00 R40

světlý ø (cm)	14	16	18	20
tloušťka stěny vložky (cm)	0,6	0,6	0,6	0,7

Orientační cena komínových sestav

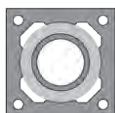

Komínová sestava obsahuje:

V komínové sestavě je zahrnuto: komínové tvárnice, komínové vložky, izolační rohože, komínová vložka pro kouřovod 90°, komínová pata 66 cm, souprava komínové paty, maltová směs, krycí deska nerezová pro zateplení (přesah 8 cm)

S PATOU

světlý Ø v cm	14	16	18	20
---------------	----	----	----	----

JEDNOPRŮDUCHOVÝ BEZ VĚTRACÍ ŠACHTY



Výška komínové sestavy v m

5.00	Kč / sestava	21 206	22 404	24 928	25 921
5.33	Kč / sestava	21 976	23 259	25 939	26 944
5.66	Kč / sestava	22 586	23 897	26 670	27 692
6.00	Kč / sestava	23 334	24 649	27 482	28 512
6.33	Kč / sestava	24 376	25 776	28 765	29 807
6.66	Kč / sestava	24 986	26 414	29 496	30 555
7.00	Kč / sestava	25 756	27 269	30 507	31 578
7.33	Kč / sestava	26 534	28 075	31 406	32 494
7.66	Kč / sestava	27 304	28 930	32 417	33 517
8.00	Kč / sestava	27 914	29 568	33 148	34 265
8.33	Kč / sestava	28 684	30 423	34 159	35 288
8.66	Kč / sestava	29 294	31 061	34 890	36 308
9.00	Kč / sestava	30 064	31 916	35 901	37 331
9.33	Kč / sestava	30 674	32 554	36 632	38 079
9.66	Kč / sestava	31 716	33 681	37 915	39 102
10.00	Kč / sestava	32 326	34 319	38 646	39 850
10.33	Kč / sestava	33 096	35 174	39 657	40 873
10.66	Kč / sestava	33 978	35 812	40 388	41 621
11.00	Kč / sestava	34 476	36 667	41 399	42 644

ilustrační foto



Komínová sestava obsahuje:

V komínové sestavě je zahrnuto: komínové tvárnice, komínové vložky, izolační rohože, komínová vložka pro kouřovod 90°, komínová pata 66 cm (pr. 18-20), souprava komínové paty (pr. 18-20), základní souprava (pr. 14-16), maltová směs, krycí deska nerezová pro zateplení (přesah 8 cm)

BEZ PATY

S PATOU

světlý Ø v cm	14L	16L	18L	20L
---------------	-----	-----	-----	-----

JEDNOPRŮDUCHOVÝ S VĚTRACÍ ŠACHTOU



Výška komínové sestavy v m

5.00	Kč / sestava	19 909	21 107	26 976	27 969
5.33	Kč / sestava	20 771	22 054	28 110	29 115
5.66	Kč / sestava	21 473	22 784	28 964	29 986
6.00	Kč / sestava	25 492	26 897	29 899	30 929
6.33	Kč / sestava	26 626	28 116	31 305	32 347
6.66	Kč / sestava	27 328	28 846	32 159	33 218
7.00	Kč / sestava	28 190	29 793	33 293	34 364
7.33	Kč / sestava	29 022	30 653	34 315	35 403
7.66	Kč / sestava	29 884	31 600	35 449	36 549
8.00	Kč / sestava	30 586	32 330	36 303	37 420
8.33	Kč / sestava	31 448	33 277	37 437	38 566
8.66	Kč / sestava	32 150	34 007	38 291	39 709
9.00	Kč / sestava	33 012	34 954	39 425	40 855
9.33	Kč / sestava	33 714	35 684	40 279	41 726
9.66	Kč / sestava	34 848	36 903	41 685	42 872
10.00	Kč / sestava	35 550	37 633	42 539	43 743
10.33	Kč / sestava	36 412	38 580	43 673	44 889
10.66	Kč / sestava	37 114	39 310	44 527	45 760
11.00	Kč / sestava	38 236	40 789	45 933	47 178

ilustrační foto

Orientační cena komínových sestav



Komínová sestava obsahuje:

V komínové sestavě je zahrnuto: komínové tvárnice, betonový základ, komínové vložky, izolační rohože, komínové vložky pro kouřovod 90°, komínové vložky pro dvířka, základní soupravy, maltová směs, krycí deska nerezová pro zateplení (přesah 8 cm)

BEZ PATY - založení komína jednotlivými komponenty

světlý Ø v cm	1418	1420	1616	1618	1620	1818	1820	2020
---------------	------	------	------	------	------	------	------	------

DVOUPRŮDUCHOVÝ BEZ VĚTRACÍ ŠACHTY



Výška komínové sestavy v m

5.00	Kč / sestava	45 245	46 019	43 510	45 972	47 155	48 149	49 195	50 241
5.33	Kč / sestava	46 725	47 783	45 171	47 809	49 004	50 117	51 175	52 233
5.66	Kč / sestava	48 037	49 112	46 398	49 149	50 361	51 525	52 600	53 675
6.00	Kč / sestava	49 789	50 458	48 059	50 986	51 711	53 493	54 580	55 068
6.33	Kč / sestava	51 541	52 662	49 726	52 766	54 000	55 341	56 445	57 500
6.66	Kč / sestava	53 293	53 991	51 387	54 603	55 357	57 309	58 425	58 942
7.00	Kč / sestava	54 605	55 755	52 614	55 943	57 206	58 717	59 850	60 934
7.33	Kč / sestava	56 357	57 084	54 275	57 780	58 563	60 685	61 830	62 648
7.66	Kč / sestava	57 669	59 120	55 502	59 120	60 684	62 093	63 527	64 640
8.00	Kč / sestava	59 693	60 449	57 435	61 229	62 041	64 333	65 507	66 082
8.33	Kč / sestava	61 005	62 213	58 662	62 569	63 890	65 741	66 932	68 074
8.66	Kč / sestava	62 757	63 542	60 323	64 406	65 247	67 709	68 912	69 788
9.00	Kč / sestava	64 069	65 578	61 550	65 746	67 368	69 117	70 609	71 780
9.33	Kč / sestava	65 821	66 907	63 211	67 583	68 725	71 085	72 589	73 222
9.66	Kč / sestava	67 405	68 671	64 710	69 195	70 574	72 765	74 014	75 214
10.00	Kč / sestava	69 157	70 000	66 371	71 032	71 931	74 733	75 994	76 928
10.33	Kč / sestava	70 469	72 036	67 598	72 372	74 052	76 141	77 691	78 920
10.66	Kč / sestava	72 221	73 365	69 259	74 209	75 409	78 109	79 671	80 362
11.00	Kč / sestava	73 533	75 129	70 486	75 549	77 258	79 517	81 096	82 354

ilustrační foto



Komínová sestava obsahuje:

V komínové sestavě je zahrnuto: komínové tvárnice, betonový základ, komínové vložky, izolační rohože, komínové vložky pro kouřovod 90°, komínové vložky pro dvířka, základní soupravy, maltová směs, krycí deska nerezová pro zateplení (přesah 8 cm)

BEZ PATY - založení komína jednotlivými komponenty

světlý Ø v cm	14L18	14L20	16L16	16L18	16L20	18L18	18L20	20L20
---------------	-------	-------	-------	-------	-------	-------	-------	-------

DVOUPRŮDUCHOVÝ S VĚTRACÍ ŠACHTOU



Výška komínové sestavy v m

5.00	Kč / sestava	47 728	48 774	45 950	48 738	49 910	50 113	51 159	52 205
5.33	Kč / sestava	49 717	50 775	47 697	50 812	51 996	52 192	53 250	54 308
5.66	Kč / sestava	51 136	52 211	49 140	52 259	53 460	53 879	54 954	56 029
6.00	Kč / sestava	52 995	53 664	50 887	54 203	54 917	55 958	57 045	57 533
6.33	Kč / sestava	54 686	55 807	52 472	55 922	57 145	57 749	58 853	59 908
6.66	Kč / sestava	56 545	57 243	54 219	57 866	58 609	59 828	60 944	61 461
7.00	Kč / sestava	58 094	59 244	55 532	59 443	60 695	61 347	62 480	63 564
7.33	Kč / sestava	59 953	60 680	57 409	61 387	62 159	63 426	64 571	65 389
7.66	Kč / sestava	61 372	62 823	58 722	62 834	64 387	64 945	66 379	67 492
8.00	Kč / sestava	63 503	64 259	60 741	65 050	65 851	67 296	68 470	69 045
8.33	Kč / sestava	64 922	66 130	62 054	66 497	67 807	68 815	70 006	71 148
8.66	Kč / sestava	66 911	67 696	63 801	68 571	69 401	70 894	72 097	72 973
9.00	Kč / sestava	68 330	69 839	65 244	70 018	71 629	72 413	73 905	75 076
9.33	Kč / sestava	70 189	71 275	66 991	71 962	73 093	74 492	75 996	76 629
9.66	Kč / sestava	71 880	73 146	68 576	73 681	75 049	76 283	77 532	78 732
10.00	Kč / sestava	73 739	74 582	70 323	75 625	76 513	78 362	79 623	80 557
10.33	Kč / sestava	75 288	76 855	71 636	77 202	78 871	79 881	81 431	82 660
10.66	Kč / sestava	77 147	78 291	73 383	79 146	80 335	81 960	83 522	84 213
11.00	Kč / sestava	78 566	80 162	74 826	80 593	82 291	83 479	85 058	86 316

ilustrační foto

TVÁRNICE S KOMBINACÍ PRŮMĚRŮ 1416L1416 A 1416L1820 NEBROUŠENÉ, NA OBJEDNÁVKU, DODACÍ LHŮTA DO 3 TÝDNŮ

SKLADEM

UNI ADVANCED sady 6 m a paty - jednopřůduchové

světlý Ø v cm	14	16	18	18/45	20	20/45
---------------	----	----	----	-------	----	-------

Sada UNI ADV pata - 6 m (bez větrací šachty)

 ilustrační foto	SAP objednávací znak	124148	124149	124150	124152	124151	124153
	Kč / ks	19 874	21 037	23 626	23 510	24 464	24 356
	hmotnost v kg	438,9	444,6	548,5	542,0	560,7	555,7
	Obsah: 1 ks prefabrikovaná komínová pata 66 cm, 16 ks broušené komínové tvárnice, 7 nebo 8 ks komínová profilovaná vložka 66 cm ADV, 1 ks komínová vložka pro kouřovod 90° ADV 33 cm nebo 1 ks komínová vložka pro kouřovod 45° ADV 66 cm, 32 ks izolační rohože, 1 ks Souprava komínové paty, obalový a prokladový materiál						

Sada UNI ADV pata - 6 m (s větrací šachtou)

 ilustrační foto	SAP objednávací znak	-	-	124156	124158	124157	124159
	Kč / ks	-	-	25 813	25 697	26 651	26 543
	hmotnost v kg	-	-	703,6	697,2	715,9	710,9
	Obsah: 1 ks prefabrikovaná komínová pata 66 cm s větr. š., 16 ks broušené komínové tvárnice s větr. š., 7 ks komínová profilovaná vložka 66 cm, 1 ks komínová vložka pro kouřovod 90° ADV 33 cm + 1 ks komínová profilovaná vložka ADV 33 cm nebo 1 ks komínová vložka pro kouřovod 45° ADV 66 cm, 32 ks izolační rohože, 1 ks Souprava komínové paty, obalový materiál						

Sada UNI ADV bez paty - 6 m (s větrací šachtou)

 ilustrační foto	SAP objednávací znak	124142	124143	-	-	-	-
	Kč / ks	21 600	22 853	-	-	-	-
	hmotnost v kg	613,0	620,0	-	-	-	-
	Obsah: 18 ks broušené komínové tvárnice s větr. š., 1 ks betonový základ, 7 ks komínová profilovaná vložka 66 cm, 1 ks komínová vložka pro kouřovod 90° 33 cm + 1 ks komínová profilovaná vložka 33 cm nebo 1 ks komínová vložka pro kouřovod 45° 33 cm, 34 ks izolační rohože, 1 ks Základní souprava, obalový materiál						

Komínová pata prefabrikovaná (výška 66 cm, bez větrací šachty)*

	SAP objednávací znak	124311	124311	124312	-	124312	-
	Kč / ks	2 925	2 925	3 324	-	3 324	-
	hmotnost v kg	61,0	61,0	71,0	-	71,0	-

Komínová pata prefabrikovaná (výška 66 cm, s větrací šachtou)*

	SAP objednávací znak	-	-	124314	-	124314	-
	Kč / ks	-	-	3 543	-	3 543	-
	hmotnost v kg	-	-	95,0	-	95,0	-

Modul komínové paty (výška 66 cm)

	SAP objednávací znak	-	-	124396	-	124396	-
	Kč / ks	-	-	523	-	523	-
	hmotnost v kg	-	-	24,0	-	24,0	-

světlý Ø v cm	14	16	16/45	18	18/45	20	20/45
---------------	----	----	-------	----	-------	----	-------

Základní souprava ADV 90°

	SAP objednávací znak	124315	124316	149807	124317	124319	124318	124320
	Kč / ks	6 000	6 111	5 696	6 352	5 896	6 681	6 274
	hmotnost v kg	13,4	14,9	14,8	16,4	16,3	16,9	16,8

* komínová pata je dodávána bez komínových dvířek a větrací mřížky (součást Soupravy komínové paty)

UNI ADVANCED sady 6 m a paty - dvouřůduchové

světlý Ø v cm	1418/45	1420	1420/45	1620	1620/45	2020	2020/45
---------------	---------	------	---------	------	---------	------	---------

BALENÍ SAD NA EURO PALETÁCH
Sada UNI ADV - 6 m (bez větrací šachty)

 ilustrační foto	SAP objednávací znak	124400	124397	124401	124398	124402	124399	124403
	Kč / ks	42 792	43 789	43 719	45 042	44 972	47 987	47 917
	hmotnost v kg	896,0	910,2	910,1	917,2	917,1	909,3	909,2
	Obsah: 18 ks broušené komínové tvárnice, 1+1 ks betonový základ, 1+1 ks základní souprava, 1+(1) ks komínová vložka 33 cm, 1+1 ks komínová vložka pro dvířka 33 cm, 7+7 ks komínová profilovaná vložka 66 cm, 1+1 ks komínová vložka pro kouřovod 90° 33 cm (nebo 45° 66 cm), 34+34 ks izolační rohože, obalový a prokladový materiál							

Sada UNI ADV - 6 m (s větrací šachtou)

 ilustrační foto	SAP objednávací znak	-	124404	-	124405	-	124406	-
	Kč / ks	-	45 715	-	46 968	-	49 985	-
	hmotnost v kg	-	1088,4	-	1095,4	-	1096,5	-
	Obsah: 18 ks broušené komínové tvárnice s větrací šachtou, 1+1 ks betonový základ, 1+1 ks základní souprava, 1+1 ks komínová vložka 33 cm, 1+1 ks komínová vložka pro dvířka 33 cm, 7+7 ks komínová profilovaná vložka 66 cm, 1+1 ks komínová vložka pro kouřovod 90° 33 cm, 34+34 ks izolační rohože, obalový a prokladový materiál							

TVÁRNICE 1416L NEBROUŠENÉ, NA OBJEDNÁVKU, DODACÍ LHŮTA DO 3 TÝDNŮ	SKLADEM
--	----------------

UNI ADVANCED - souprava komínové paty

světlý Ø v cm	14	16	16/45	18	18/45	20	20/45
---------------	----	----	-------	----	-------	----	-------

Souprava komínové paty

	SAP objednací znak	124321	124322	149806	124323	124325	124324	124326
	Kč / ks	4 842	4 975	4 560	5 127	4 661	5 578	5 133
	hmotnost v kg	10,1	10,0	9,9	9,6	9,5	9,6	9,5

Obsahuje:

Adaptérový kroužek

	SAP objednací znak	102216	102217	102217	102218	102218	102219	102219
	Kč / ks	313	346	346	351	351	492	492
	hmotnost v kg	1,6	1,1	1,1	0,8	0,8	0,8	0,8

Spárovací hmota FM RAPID (balení 310 ml (Ø14-20))

	SAP objednací znak	100020	100020	100020	100020	100020	100020	100020
	Kč / ks	272	272	272	272	272	272	272
	spotřeba na 6 bm/ks	2	2	2	2	2	3	3
	hmotnost v kg	0,7	0,7	0,7	0,7	0,7	0,7	0,7

Komínová dvířka ALU ADV - bílá

	SAP objednací znak	102204	102204	102204	102204	102204	102204	102204
	Kč / ks	1 228	1 228	1 228	1 228	1 228	1 228	1 228
	hmotnost v kg	1,8	1,8	1,8	1,8	1,8	1,8	1,8
	vnější rozměr rámečku š x v (cm)	27 x 37,5	27 x 37,5	27 x 37,5	27 x 37,5	27 x 37,5	27 x 37,5	27 x 37,5

Větrací mřížka (nutná k zajištění funkce zadního odvětrání) - bílá

	SAP objednací znak	102681	102681	102681	102681	102681	102681	102681
	Kč / ks	411	411	411	411	411	411	411
	hmotnost v kg	0,3	0,3	0,3	0,3	0,3	0,3	0,3

Čelní deska ADV minerální

	SAP objednací znak	102046	102046	149808	102047	124333	102047	124334
	Kč / ks	527	527	536	616	632	616	643
	hmotnost v kg	0,6	0,6	0,6	0,6	0,6	0,6	0,6

Revizní uzávěr*

	SAP objednací znak	100550	101693	101693	101693	101693	101693	101693
	Kč / ks	790	883	883	883	883	883	883
	světlý Ø PA v cm	16	16	18	18	18	18	18
	hmotnost v kg	1,2	1,3	1,3	1,3	1,3	1,3	1,3

Omítkový kroužek

	SAP objednací znak	101971	101971	-	101972	-	101972	-
	Kč / ks	424	424	-	472	-	472	-
	hmotnost v kg	0,1	0,1	-	0,1	-	0,1	-

Vyhlažovač spár

	SAP objednací znak	131254	131255	131255	131256	131256	131257	131257
	Kč / ks	475	482	482	492	492	530	530
	hmotnost v kg	0,3	0,4	0,4	0,4	0,4	0,4	0,5

Dále obsahuje: montážní návod, záruční list, identifikační štítek

* POZOR - všechny typy komínových pat obsahují vybírací otvor pr. 18, pro pr. 14 revizní uzávěr na plyn 18, pro pr. 16, 18, 20 revizní uzávěr pro pevná paliva 18

Betonový základ, kónické vyústění

světlý Ø v cm	14	16	18	20
---------------	----	----	----	----

Betonový základ

	SAP objednací znak	124331	124331	124332	124332
	Kč / ks	222	222	264	264
	hmotnost v kg	3,5	3,5	6,5	6,5

Potřebný pro založení komína bez komínové paty

Kónické vyústění pro systém ADV a ST (kónus + distanční kroužek)

	SAP objednací znak	124335	124336	124337	124338
	Kč / ks	1 720	1 872	1 976	2 168
	hmotnost kg/ks	0,7	0,7	0,9	0,9

Potřebné pro řádné ukončení komína

Manžeta pro desku (betonovanou na místě) pro systém ADV a ST

	SAP objednací znak	100509	100509	100510	100510
	Kč / ks	576	576	633	633
	hmotnost kg/ks	0,4	0,4	0,5	0,5

NA OBJEDNÁVKU, DODACÍ LHŮTA DO 3 TÝDNŮ

SKLADEM

Zasílání službou GLS viz. str. 76

UNI ADVANCED bloky - jednorůduchové

světlý Ø v cm	14	16	16/45	18	18/45	20	20/45
---------------	----	----	-------	----	-------	----	-------

Blok RR ADV 66 (bez větrací šachty, výška 66 cm)

SAP objednávací znak	124160	124161	-	124162	-	124163	-
Kč / ks	1 380	1 493	-	1 742	-	1 771	-
hmotnost v kg	45,7	46,3	-	58,0	-	59,6	-
Obsah: 2 ks broušená komínová tvárnice, 1 ks komínová profilovaná vložka 66 cm, 4 ks izolační rohože, prokladový materiál							

Blok RR ADV 66 (s větrací šachtou, výška 66 cm)

SAP objednávací znak	124171	124172	-	124173	-	124174	-
Kč / ks	1 564	1 677	-	1 988	-	2 017	-
hmotnost v kg	65,9	66,5	-	74,4	-	76,0	-
Obsah: 2 ks broušená komínová tvárnice s větr. š., 1 ks komínová profilovaná vložka 66 cm, 4 ks izolační rohože, prokladový materiál							

Blok RR ADV 33 (bez větrací šachty, výška 33 cm)

SAP objednávací znak	124182	124183	-	124184	-	124185	-
Kč / ks	770	855	-	1 011	-	1 023	-
hmotnost v kg	23,0	23,6	-	29,7	-	30,2	-
Obsah: 1 ks broušená komínová tvárnice, 1 ks komínová profilovaná vložka 33 cm, 2 ks izolační rohože, prokladový materiál							

Blok RR ADV 33 (s větrací šachtou, výška 33 cm)

SAP objednávací znak	124193	124194	-	124195	-	124196	-
Kč / ks	862	947	-	1 134	-	1 146	-
hmotnost v kg	33,1	33,7	-	37,9	-	38,4	-
Obsah: 1 ks broušená komínová tvárnice s větr. š., 1 ks komínová profilovaná vložka 33 cm, 2 ks izolační rohože, prokladový materiál							

Blok PA ADV 33 (bez větrací šachty, výška 33 cm)

SAP objednávací znak	124244	124245	-	124246	-	124247	-
Kč / ks	1 333	1 466	-	1 597	-	1 772	-
hmotnost v kg	23,0	23,5	-	29,4	-	29,9	-
Obsah: 1 ks broušená komínová tvárnice, 1 ks komínová vložka pro dvířka 33 cm, 2 ks izolační rohože							

Blok PA ADV 33 (s větrací šachtou, výška 33 cm)

SAP objednávací znak	124255	124256	-	124257	-	124258	-
Kč / ks	1 425	1 558	-	1 720	-	1 895	-
hmotnost v kg	33,1	33,6	-	37,6	-	38,1	-
Obsah: 1 ks broušená komínová tvárnice s větr. š., 1 ks komínová vložka pro dvířka 33 cm, 2 ks izolační rohože							

Blok RA ADV 33 / RA 45° ADV 66 (bez větrací šachty, výška 33 cm / 66 cm)

SAP objednávací znak	124204	124205	145526	124206	124226	124207	124227
Kč / ks	1 333	1 466	2 726	1 605	2 997	1 777	3 168
hmotnost v kg	23,6	23,9	47,9	30,2	59,7	30,8	61,5
Obsah: 1 ks / 2 ks broušená komínová tvárnice, 1 ks komínová vložka pro kouřovod 90° 33 cm / 66 cm, 2 ks / 4 ks izolační rohože, prokladový materiál							

Blok RA ADV 33 / RA 45° ADV 66 (s větrací šachtou, výška 33 cm / 66 cm)

SAP objednávací znak	124215	124216	145527	124217	124235	124218	124236
Kč / ks	1 425	1 558	2 910	1 728	3 243	1 900	3 414
hmotnost v kg	33,7	34,0	68,1	38,2	76,1	39,0	77,9
Obsah: 1 ks / 2 ks broušená komínová tvárnice s větr. š., 1 ks komínová vložka pro kouřovod 90° 33 cm / 45° 66 cm, 2 ks / 4 ks izolační rohože, prokladový materiál							

TVÁRNICE 1416L NEBROUŠENÉ, NA OBJEDNÁVKU, DODACÍ LHŮTA DO 3 TÝDNŮ SKLADEM

UNI ADVANCED bloky - dvouprůduchové

světlý Ø v cm	1418	1420	1616	1618	1620	1818	1820	2020
---------------	------	------	------	------	------	------	------	------

Blok RR ADV 66 (bez větrací šachty, výška 66 cm)



SAP objednávací znak	124164	124165	124408	124166	124167	124168	124169	124170
Kč / ks	3 064	3 093	2 888	3 177	3 206	3 376	3 405	3 434
hmotnost v kg	94,7	96,3	91,2	95,3	96,9	92,4	94,0	95,6
Obsah: 2 ks broušená komínová tvárnice, 1+1 ks komínová profilovaná vložka 66 cm, 4+4 ks izolační rohože, prokladový materiál								

Blok RR ADV 66 (s větrací šachtou, výška 66 cm)



SAP objednávací znak	124175	124176	124410	124177	124178	124179	124180	124181
Kč / ks	3 278	3 307	3 060	3 391	3 420	3 598	3 627	3 656
hmotnost v kg	132,5	134,1	98,8	133,1	134,7	113,2	114,8	116,4
Obsah: 2 ks broušená komínová tvárnice s větr. š., 1+1 ks komínová profilovaná vložka 66 cm, 4+4 ks izolační rohože, prokladový materiál								

Blok RR ADV 33 (bez větrací šachty, výška 33 cm)



SAP objednávací znak	124186	124187	124412	124188	124189	124190	124191	124192
Kč / ks	1 752	1 764	1 661	1 837	1 849	1 968	1 980	1 992
hmotnost v kg	48,2	48,7	41,5	48,8	49,3	47,6	48,1	48,6
Obsah: 1 ks broušená komínová tvárnice, 1+1 ks komínová profilovaná vložka 33 cm, 2+2 ks izolační rohože, prokladový materiál								

Blok RR ADV 33 (s větrací šachtou, výška 33 cm)



SAP objednávací znak	124197	124198	124414	124199	124200	124201	124202	124203
Kč / ks	1 859	1 871	1 747	1 944	1 956	2 079	2 091	2 103
hmotnost v kg	58,1	58,6	50,0	58,7	59,2	58,0	58,5	59,0
Obsah: 1 ks broušená komínová tvárnice s větr. š., 1+1 ks komínová profilovaná vložka 33 cm, 2+2 ks izolační rohože, prokladový materiál								

Blok PA ADV 33 (bez větrací šachty, výška 33 cm)



SAP objednávací znak	124248	124249	124420	124250	124251	124252	124253	124254
Kč / ks	2 901	3 076	2 883	3 034	3 209	3 140	3 315	3 490
hmotnost v kg	47,9	48,4	40,7	48,4	48,9	46,2	47,5	47,4
Obsah: 1 ks broušená komínová tvárnice, 1+1 ks komínová vložka pro dvířka 33 cm, 2+2 ks izolační rohože, prokladový materiál								

Blok PA ADV 33 (s větrací šachtou, výška 33 cm)



SAP objednávací znak	124259	124260	124422	124261	124262	124263	124264	124265
Kč / ks	3 008	3 183	2 969	3 141	3 316	3 251	3 426	3 601
hmotnost v kg	57,8	58,3	49,2	58,3	58,8	56,6	57,9	57,8
Obsah: 1 ks broušená komínová tvárnice s větr. š., 1+1 ks komínová vložka pro dvířka 33 cm, 2+2 ks izolační rohože, prokladový materiál								

Blok RA ADV 33 (bez větrací šachty, výška 33 cm)



SAP objednávací znak	124208	124209	124416	124210	124211	124212	124213	124214
Kč / ks	2 909	3 081	2 883	3 042	3 214	3 156	3 328	3 500
hmotnost v kg	49,3	49,9	42,1	49,6	50,2	48,6	49,2	49,8
Obsah: 1 ks broušená komínová tvárnice, 1+1 ks komínová vložka pro kouřovod 90° 33 cm, 2+2 ks izolační rohože, prokladový materiál								

Blok RA ADV 33 (s větrací šachtou, výška 33 cm)



SAP objednávací znak	124219	124220	124418	124221	124222	124223	124224	124225
Kč / ks	3 016	3 188	2 969	3 149	3 321	3 267	3 439	3 611
hmotnost v kg	59,2	59,8	50,5	59,5	60,1	59,0	59,6	60,2
Obsah: 1 ks broušená komínová tvárnice s větr. š., 1+1 ks komínová vložka pro kouřovod 90° 33 cm, 2+2 ks izolační rohože, prokladový materiál								

Blok RA 45° ADV 66 (bez větrací šachty, výška 66 cm)



SAP objednávací znak	124228	124229	-	124230	124231	124232	124233	124234
Kč / ks	5 042	5 213	-	5 260	5 431	5 505	5 676	5 860
hmotnost v kg	97,3	99,1	-	98,1	100,0	96,0	97,8	98,9
Obsah: 2 ks broušená komínová tvárnice, 1 ks komínová vložka pro kouřovod 45° 66 cm, 1 ks komínová vložka pro kouřovod 90° 33 cm, 1 ks komínová vložka 33 cm, 4+4 ks izolační rohože, prokladový materiál								

Blok RA 45° ADV 66 (s větrací šachtou, výška 66 cm)



SAP objednávací znak	124237	124238	-	124239	124240	124241	124242	124243
Kč / ks	5 256	5 427	-	5 474	5 645	5 727	5 898	6 082
hmotnost v kg	117,1	118,9	-	118,0	119,7	116,8	118,6	119,7
Obsah: 2 ks broušená komínová tvárnice s větr. š., 1 ks komínová vložka pro kouřovod 45° 66 cm, 1 ks komínová vložka pro kouřovod 90° 33 cm, 1 ks komínová vložka 33 cm, 4+4 ks izolační rohože, prokladový materiál								

ZBOŽÍ S KOMBINACÍ PRŮMĚRŮ 1416L1416 A 1416L1820 NA OBJEDNÁVKU, DODACÍ LHŮTA DO 3 TÝDNŮ

SKLADEM

Sady ADV FINAL jednorůduchové

Kónické vyústění není součástí sady FINAL



Výhody:

- jednoduchá manipulace
- jednoduchá a rychlá montáž
- úspora času i peněz
- plná funkce zadního odvětrávání
- elegantní zakončení komína
- jednoduché objednání i dodávka

Zachování cihelné vazby



světlý Ø v cm	14	16	18	20	14L	16L	18L	20L
---------------	----	----	----	----	-----	-----	-----	-----

Sada ADV FINAL (výška 112,5 cm, bez větrací šachty / s větrací šachtou)

pro ukončení 112,5 cm	1. SAP objednávací znak	124339	124340	124341	124342	124372	124373	124374	124375
1. - FINAL červený	2. SAP objednávací znak	124350	124351	124352	124353	124376	124377	124378	124379
2. - FINAL hnědý	3. SAP objednávací znak	124361	124362	124363	124364	124380	124381	124382	124383
3. - FINAL černý	Kč / ks	9 861	10 087	10 846	10 904	10 069	10 295	11 055	11 113



hmotnost v kg (bez palety EURO) 179,3 180,5 212,0 215,2 250,0 251,2 284,0 287,2

Obsah: 15 ks tvárnice FINAL, 2 ks komínové vložky 66 cm, 8 ks izolační rohož, 1 ks krycí deska FINAL nerezová, 2 ks maltová směs tenkovrstvá 5 kg, 2 ks statická souprava 2 x 3 m, montážní návod, obalový a prokladový materiál

NEOBSAHUJE KÓNICKÉ VYÚSTĚNÍ

Blok ADV FINAL (výška 33 cm, bez větrací šachty / s větrací šachtou)

1. - FINAL červený	1. SAP objednávací znak	124266	124267	124268	124269	124299	124300	124301	124302
2. - FINAL hnědý	2. SAP objednávací znak	124277	124278	124279	124280	124303	124304	124305	124306
3. - FINAL černý	3. SAP objednávací znak	124288	124289	124290	124291	124307	124308	124309	124310
	Kč / ks	1 549	1 634	1 814	1 826	1 573	1 658	1 836	1 848



hmotnost v kg 40,8 41,4 50,0 50,5 59,6 60,2 69,2 69,7

Obsah: 4 ks tvárnice FINAL, 1 ks komínová vložka 33 cm, 2 ks izolační rohož, prokladový materiál

Komínová tvárnice FINAL (bez větrací šachty, výška 7,5 cm)

1. - FINAL červený	1. SAP objednávací znak	011158	011158	011159	011159	-	-	-	-
2. - FINAL hnědý	2. SAP objednávací znak	118701	118701	118702	118702	-	-	-	-
3. - FINAL černý	3. SAP objednávací znak	118703	118703	118704	118704	-	-	-	-



Kč / ks 256 256 275 275 - - - -

ks / pal 90 90 90 90 - - - -

vnější rozměr v cm 34/34 34/34 38/38 38/38 - - - -

hmotnost v kg 9,5 9,5 11,5 11,5 - - - -

FINAL I

FINAL 2

Komínová tvárnice FINAL (s větrací šachtou, výška 7,5 cm)

1. - FINAL červený	1. SAP objednávací znak	113923	113923	011160	011160	113927	113927	011161	011161
2. - FINAL hnědý	2. SAP objednávací znak	113924	113924	113926	113926	120705	120705	113922	113922
3. - FINAL černý	3. SAP objednávací znak	118705	118705	113925	113925	120706	120706	113921	113921

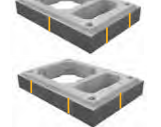

Kč / ks 262 262 282 282 262 262 282 282

ks / pal 60 60 60 60 60 60 60 60

vnější rozměr v cm 34/48 34/48 38/52 38/52 34/48 34/48 38/52 38/52

hmotnost v kg 14,2 14,2 16,3 16,3 14,2 14,2 16,3 16,3

POZOR: komínové tvárnice FINAL - jsou betonové výrobky, u kterých jsou výskyt povrchových výkvětů a odchylky barevnosti běžnými projevy zrání výrobku a nelze je proto považovat za vadu výrobku.

Obecně platí:

Komín z prvků FINAL musí být staticky zajištěn dodávanou výztuží. Maximální výška nadstřešní části z prvků FINAL je 1,5 m. Výšku nad 1,5 m je nutno posoudit statickým výpočtem (firma Schiedel neprovádí).

Sady ADV FINAL dvouřůduchové

světlý Ø v cm	1418	1420	1618	1620	1818	1820	2020
---------------	------	------	------	------	------	------	------

Sada ADV FINAL dvouřůduchová (výška 105 cm, bez větrací šachty)

1. - FINAL červený	1. SAP objednávací znak	124343	124344	124345	124346	124347	124348	124349
2. - FINAL hnědý	2. SAP objednávací znak	124354	124355	124356	124357	124358	124359	124360
3. - FINAL černý	3. SAP objednávací znak	124365	124366	124367	124368	124369	124370	124371
	Kč / ks	16 190	16 248	16 416	16 474	17 265	17 323	17 381



hmotnost v kg (bez palety EURO) 320,1 323,3 321,3 324,5 329,7 332,9 336,1

Obsah: 14 ks tvárnice FINAL, 2 ks + 2 ks komínové vložky 66 cm, 8 ks + 8 ks izolační rohož, 1 ks krycí deska FINAL nerezová, 2 ks maltová směs tenkovrstvá 5 kg, 2 ks statická souprava 2 x 3 m, montážní návod, obalový a prokladový materiál

NEOBSAHUJE KÓNICKÉ VYÚSTĚNÍ

NA OBJEDNÁVKU, DODACÍ LHŮTA DO 3 TÝDNŮ **SKLADEM**

Zaslání službou GLS viz. str. 76

Sady ADV FINAL dvouprůduchové

světlý Ø v cm	1418	1420	1618	1620	1818	1820	2020
---------------	------	------	------	------	------	------	------

Blok ADV FINAL (výška 33 cm, bez větrací šachty / s větrací šachtou)

1. - FINAL červený	1. SAP objednávací znak	124270	124271	124272	124273	124274	124275	124276
2. - FINAL hnědý	2. SAP objednávací znak	124281	124282	124283	124284	124285	124286	124287
3. - FINAL černý	3. SAP objednávací znak	124292	124293	124294	124295	124296	124297	124298
	Kč / ks	3 359	3 371	3 444	3 456	3 664	3 676	3 688
	hmotnost v kg	83,6	84,1	84,2	84,7	86,8	87,3	87,8

Obsah: 4 ks tvárnice FINAL, 1 + 1 ks komínová vložka 33 cm, 2 + 2 ks izolační rohož, prokladový materiál



Komínová tvárnice FINAL1 (dvouprůduchové, výška 7,5 cm)

1. - FINAL červený	1. SAP objednávací znak	011162	011162	011162	011162	011163	011163	011163
2. - FINAL hnědý	2. SAP objednávací znak	114156	114156	114156	114156	114155	114155	114155
3. - FINAL černý	3. SAP objednávací znak	120707	120707	120707	120707	114152	114152	114152
	Kč / ks	530	530	530	530	559	559	559
	ks / pal	45	45	45	45	45	45	45
	vnější rozměr v cm	38/66	38/66	38/66	38/66	38/69	38/69	38/69
	hmotnost v kg	19,2	19,2	19,2	19,2	19,7	19,7	19,7

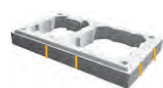

Komínová tvárnice FINAL2 (dvouprůduchové, výška 7,5 cm)

1. - FINAL červený	1. SAP objednávací znak	011164	011164	011164	011164	011165	011165	011165
2. - FINAL hnědý	2. SAP objednávací znak	114154	114154	114154	114154	114151	114151	114151
3. - FINAL černý	3. SAP objednávací znak	120708	120708	120708	120708	114161	114161	114161
	Kč / ks	530	530	530	530	559	559	559
	ks / pal	45	45	45	45	45	45	45
	vnější rozměr v cm	38/66	38/66	38/66	38/66	38/69	38/69	38/69
	hmotnost v kg	19,2	19,2	19,2	19,2	19,7	19,7	19,7



Varianta průměrů 1616 není v nabídce.

Kraťorcové a krycí desky nerezové - jednopřůduchové

světlý Ø v cm	14	16	18	20	14L	16L	18L	20L
---------------	----	----	----	----	-----	-----	-----	-----

KRAKORCOVÉ DESKY

Kraťorcová deska (bez větrací šachty / s větrací šachtou)

SAP objednávací znak	100481	100481	100483	100483	100490	100490	100492	100492
Kč / ks	951	951	1 115	1 115	1 307	1 307	1 383	1 383
vnější rozměr v cm	58/58	58/58	62/62	62/62	58/72	58/72	62/76	62/76
hmotnost v kg	40,4	40,4	44,6	44,6	49,8	49,8	54,4	54,4



KRYCÍ DESKY PRO OBEZDĚNÍ, PŘESAHI 15 CM

Krycí deska - nerezová (bez větrací šachty / s větrací šachtou, pro obezdění, přesah 15 cm, s přípeňovací soupravou)

SAP objednávací znak	115435	115435	115790	115790	115975	115975	116185	116185
Kč / ks	1 715	1 715	1 874	1 874	2 131	2 131	2 306	2 306
vnější rozměr v cm	64/64	64/64	68/68	68/68	64/78	64/78	68/82	68/82
vnitřní průměr otvoru v cm	21	21	25	25	21	21	25	25
hmotnost v kg	2,9	2,9	3,2	3,2	3,3	3,3	3,6	3,6



KRYCÍ DESKY PRO ZATEPLENÍ, PŘESAHI 8 CM

Krycí deska - nerezová (bez větrací šachty / s větrací šachtou, pro zateplení, přesah 8 cm, s přípeňovací soupravou)

SAP objednávací znak	108392	108392	108394	108394	108397	108397	108399	108399
Kč / ks	1 572	1 572	1 712	1 712	1 772	1 772	1 942	1 942
vnější rozměr v cm	49/49	49/49	53/53	53/53	49/63	49/63	53/67	53/67
vnitřní průměr otvoru v cm	21	21	25	25	21	21	25	25
hmotnost v kg	2,0	2,0	2,1	2,1	2,4	2,4	2,5	2,5



KRYCÍ DESKY FINAL, PŘESAHI 2 CM

Krycí deska FINAL - nerezová (bez větrací šachty / s větrací šachtou, pro ukončení FINAL, přesah 2 cm) - BEZ PŘÍPEŇOVACÍ SOUPRAVY

SAP objednávací znak	111654	111654	111951	111951	112154	112154	112474	112474
Kč / ks	1 468	1 468	1 652	1 652	1 586	1 586	1 756	1 756
vnější rozměr v cm	40/40	40/40	44/44	44/44	40/54	40/54	44/58	44/58
vnitřní průměr otvoru v cm	21	21	25	25	21	21	25	25
hmotnost v kg	1,0	1,0	1,1	1,1	1,2	1,2	1,4	1,4



Pro desku betonovanou na místě objednejte Plechovou manžetu pro ztracené bednění na str. 25

NA OBJEDNÁVKU, DODACÍ LHŮTA DO 3 TÝDNŮ

SKLADEM

Zaslání službou GLS viz. str. 76

UNI ADVANCED Krycí desky nerezové - dvouprůduchové

Další kombinace jsou uvedeny v konfigurátoru a na www.schiedel.cz

světlý Ø v cm	1418	1420	1618	1616	1620	1818	1820	2020
---------------	------	------	------	------	------	------	------	------

KRÁKORCOVÉ DESKY

Krákorcová deska bez větrací šachty

Kč / ks	100484	100484	100484	100482	100484	100485	100485	100485
	vnější rozměr v cm	62/90	62/90	62/90	58/85	62/90	62/93	62/93
hmotnost v kg	62,7	62,7	62,7	56,5	62,7	63,0	63,0	63,0

Krákorcová deska s větrací šachtou

Kč / ks	100493	100493	100493	100491	100493	100494	100494	100494
	vnější rozměr v cm	29/74	29/74	29/74	25/65	29/74	29/76	29/76
hmotnost v kg	73,5	73,5	73,5	64,9	73,5	73,3	73,3	73,3

KRYCÍ DESKY PRO OBEZDĚNÍ, PŘESAHA 15 CM

Krycí deska bez větrací šachty

Kč / ks	116612	116612	116612	-	116612	116626	116626	116626
	vnější rozměr v cm	68/96	68/96	68/96	-	68/96	68/99	68/99
vnitřní průměr otvoru v cm	21/25	21/25	21/25	-	21/25	25/25	25/25	25/25
hmotnost v kg	4,0	4,0	4,0	-	4,0	4,1	4,1	4,1

Krycí deska s větrací šachtou

Kč / ks	116946	116946	116946	116625	116946	116961	116961	116961
	vnější rozměr v cm	68/113	68/113	68/113	64/104	68/113	68/115	68/115
vnitřní průměr otvoru v cm	21/25	21/25	21/25	21/21	21/25	25/25	25/25	25/25
hmotnost v kg	4,5	4,5	4,5	4,1	4,5	4,5	4,5	4,5

KRYCÍ DESKY PRO ZATEPLENÍ, PŘESAHA 8 CM

Krycí deska - nerezová (bez větrací šachty, pro zateplení, přesah 8 cm, s přípeňovací soupravou)

Kč / ks	108395	108395	108395	108393	108395	108396	108396	108396
	vnější rozměr v cm	53/81	53/81	53/81	49/76	53/81	53/84	53/84
vnitřní průměr otvoru v cm	21/25	21/25	21/25	21/21	21/25	25/25	25/25	25/25
hmotnost v kg	2,8	2,8	2,8	2,4	2,8	2,8	2,8	2,8

Krycí deska - nerezová (s větrací šachtou, pro zateplení, přesah 8 cm, s přípeňovací soupravou)

Kč / ks	108400	108400	108400	108398	108400	108401	108401	108401
	vnější rozměr v cm	53/98	53/98	53/98	49/89	53/98	53/100	53/100
vnitřní průměr otvoru v cm	21/25	21/25	21/25	21/21	21/25	25/25	25/25	25/25
hmotnost v kg	3,2	3,2	3,2	2,8	3,2	3,2	3,2	3,2

KRYCÍ DESKY NEREZOVÉ FINAL, PŘESAHA 2 CM

Krycí deska FINAL - nerezová (bez větrací šachty, pro ukončení FINAL, přesah 2 cm) - BEZ PŘÍPEŇOVACÍ SOUPRAVY

Kč / ks	113026	113026	113026	-	113026	113044	113044	113044
	vnější rozměr v cm	44/72	44/72	44/72	-	44/72	44/75	44/75
vnitřní průměr otvoru v cm	21/25	21/25	21/21	-	21/25	25/25	25/25	25/25
hmotnost v kg	1,7	1,7	1,7	-	1,7	1,7	1,7	1,7

POZOR: Součástí krycích desek pro obezdění a zateplení, je přípeňovací souprava, která slouží k ukotvení desek k tvárnici.

Přípeňovací souprava pro krycí desku

Kč / ks	102003
	hmotnost v kg

Pro desku betonovanou na místě objednejte Manžetu pro desku na str. 25

Komponenty UNI ADVANCED

světlý Ø v cm	14	16	18	20	14L	16L	18L	20L
---------------	----	----	----	----	-----	-----	-----	-----

Kominová tvárnice UNI ADV (bez větrací šachty / s větrací šachtou, výška 33 cm)

	SAP objednávací znak	124465	124465	124466	124466	124470	124470	124471	124471
	Kč / ks	245	245	297	297	337	337	420	420
	ks / pal	24	24	24	24	18	18	18	18
	vnější rozměr v cm	32/32	32/32	36/36	36/36	32/46	32/46	36/50	36/50
	hmotnost v kg	20,2	20,2	25,7	25,7	30,3	30,3	33,9	33,9
	rozměr větrací šachty	-	-	-	-	10/22	10/22	10/26	10/26

Kominová profilovaná vložka UNI ADV (výška 66 cm)

	SAP objednávací znak	130850	130851	130852	130853	-	-	-	-
	Kč / ks	614	719	848	861	-	-	-	-
	ks / pal	28	24	18	13	-	-	-	-
	vnější rozměr v cm	15,2	17,3	19,3	21,5	-	-	-	-
	hmotnost v kg	4,1	4,7	5,0	7,0	-	-	-	-

Kominová profilovaná vložka UNI ADV (výška 33 cm)

	SAP objednávací znak	900006325	900006326	900006327	900006207	-	-	-	-
	Kč / ks	387	468	564	568	-	-	-	-
	ks / pal	120	96	80	60	-	-	-	-
	vnější rozměr v cm	15,2	17,3	19,3	21,5	-	-	-	-
	hmotnost v kg	2,2	2,8	3,2	3,9	-	-	-	-

Kominová vložka UNI ADV (pro dvířka, výška 33 cm)

	SAP objednávací znak	132166	132167	132168	132169	-	-	-	-
	Kč / ks	950	1 079	1 150	1 317	-	-	-	-
	ks / pal	48	44	30	26	-	-	-	-
	vnější rozměr v cm	15,2	17,3	19,3	21,5	-	-	-	-
	hmotnost v kg	2,2	2,7	2,9	3,6	-	-	-	-

Kominová vložka UNI ADV (pro napojení kouřovodu 90°, výška 33 cm)

	s okapničkou	SAP objednávací znak	143024	143025	143026	143027	-	-	-
		Kč / ks	950	1 079	1 158	1 322	-	-	-
		vnější rozměr v cm	15,2	17,3	19,3	21,5	-	-	-
		hmotnost v kg	2,8	3,1	3,7	4,5	-	-	-

Kominová vložka UNI ADV (pro napojení kouřovodu 45°, výška 66 cm)

	s okapničkou	SAP objednávací znak	-	132175	132176	132177	-	-	-
		Kč / ks	-	1 952	2 103	2 258	-	-	-
		ks / pal	-	12	7	7	-	-	-
		vnější rozměr v cm	-	17,3	19,3	21,5	-	-	-
		hmotnost v kg	-	5,9	6,7	8,9	-	-	-

Izolační rohož (nehořlavá, výška 33 cm)

	SAP objednávací znak	100377	100378	100379	100380	-	-	-	-
	Kč / ks	69	71	75	79	-	-	-	-
	spotřeba na 1 tvárnici / ks	2	2	2	2	-	-	-	-
	tloušťka v mm	31	23	31	21	-	-	-	-
	hmotnost v kg	0,3	0,3	0,4	0,3	-	-	-	-

světlý Ø v cm	1418	1420	1616	1618	1620	1818	1820	2020
---------------	------	------	------	------	------	------	------	------

Kominová tvárnice UNI ADV (bez větrací šachty, dvoupřůduchová, výška 33 cm)

	SAP objednávací znak	124468	124468	124467	124468	124468	124469	124469	124469
	Kč / ks	513	513	441	513	513	540	540	540
	ks / pal	12	12	12	12	12	12	12	12
	vnější rozměr v cm	36/64	36/64	32/59	36/64	36/64	36/67	36/67	36/67
	hmotnost v kg	41,4	41,4	34,7	41,4	41,4	39,6	39,6	39,6

Kominová tvárnice UNI ADV (s větrací šachtou, dvoupřůduchová, výška 33 cm)

	SAP objednávací znak	124473	124473	124472	124473	124473	124474	124474	124474
	Kč / ks	620	620	527	620	620	651	651	651
	ks / pal	12	12	12	12	12	12	12	12
	vnější rozměr v cm	36/81	36/81	32/72	36/81	36/81	36/83	36/83	36/83
	rozměr větrací šachty	14/26	14/26	10/22	14/26	14/26	13/26	13/26	13/26
	hmotnost v kg	51,3	51,3	43,2	51,3	51,3	50,0	50,0	50,0

NA OBJEDNÁVKU, DODACÍ LHŮTA DO 3 TÝDNŮ **SKLADEM**

 Zaslání službou GLS viz. str. 76

Příslušenství UNI ADVANCED, STABIL

Komínové pláště z vláknitého betonu

Dodací lhůta pláštěů je 3-4 týdny

Dodávka pláště na paletě: do 150 cm - paleta EURO nad 150 cm - paleta ATYP

průměr (cm)	otvor v krycí desce (cm)	vnější rozměr tvárnice	rozměr pláště (cm)	váha (kg/bm)	výška (cm)	75	100	125	150	175	200	250
Jednoprůduchový bez větrací šachty												
14-16	21	32/32	49/49	51	Obj. zn. O	94011216	94021216	94031216	94041216	94051216	94061216	94071216
					Kč / ks	14 270	16 579	19 196	20 707	22 218	23 729	28 662
					Obj. zn. Č	74211216	74221216	74231216	74241216	74251216	74261216	74271216
					Obj. zn. H	74281216	74291216	74301216	74311216	74321216	74331216	74341216
					Kč / ks	14 653	16 649	19 262	20 836	23 902	25 579	31 000
18-20	25	36/36	49/49	51	Obj. zn. O	94011820	94021820	94031820	94041820	94051820	94061820	94071820
					Kč / ks	14 008	16 300	18 898	20 409	21 920	23 432	28 343
					Obj. zn. Č	74211820	74221820	74231820	74241820	74251820	74261820	74271820
					Obj. zn. H	74281820	74291820	74301820	74311820	74321820	74331820	74341820
					Kč / ks	14 370	16 357	18 952	20 525	23 572	25 248	30 646
Jednoprůduchový s větrací šachtou												
14-16	21	32/46	49/67	61	Obj. zn. O	94811216	94821216	94831216	94841216	94851216	94861216	94871216
					Kč / ks	14 822	17 379	20 278	22 018	23 759	25 499	31 047
					Obj. zn. Č	74811216	74821216	74831216	74841216	74851216	74861216	74871216
					Obj. zn. H	74881216	74891216	74901216	74911216	74921216	74931216	74941216
					Kč / ks	15 245	17 486	20 389	22 200	25 612	27 543	33 647
18-20	25	36/50	49/67	61	Obj. zn. O	94811820	94821820	94831820	94841820	94851820	94861820	94871820
					Kč / ks	14 822	17 379	20 278	22 018	23 759	25 499	31 047
					Obj. zn. Č	74811820	74821820	74831820	74841820	74851820	74861820	74871820
					Obj. zn. H	74881820	74891820	74901820	74911820	74921820	74931820	74941820
					Kč / ks	15 245	17 486	20 389	22 200	25 612	27 543	33 647
Dvoupřůduchový bez větrací šachty												
14/14 16/16 16/14	21/21	32/59	49/80	75	Obj. zn. O	94411216	94421216	94431216	94441216	94451216	94461216	94471216
					Kč / ks	17 298	19 164	21 029	24 530	26 528	30 722	37 946
					Obj. zn. Č	74411216	74421216	74431216	74441216	74451216	74461216	74471216
					Obj. zn. H	74481216	74491216	74501216	74511216	74521216	74531216	74541216
					Kč / ks	17 288	20 512	22 582	24 654	26 724	30 853	38 003
14/18 16/18 14/20 16/20	21/25	36/64	49/80	75	Obj. zn. O	94411220	94421220	94431220	94441220	94451220	94461220	94471220
					Kč / ks	17 298	19 164	21 029	24 530	26 528	30 722	37 946
					Obj. zn. Č	74411220	74421220	74431220	74441220	74451220	74461220	74471220
					Obj. zn. H	74481220	74491220	74501220	74511220	74521220	74531220	74541220
					Kč / ks	17 288	20 512	22 582	24 654	26 724	30 853	38 003
18/18 20/20	25/25	36/67	49/80	75	Obj. zn. O	94411820	94421820	94431820	94441820	94451820	94461820	94471820
					Kč / ks	17 665	19 415	22 574	26 185	28 184	32 504	36 810
					Obj. zn. Č	74411820	74421820	74431820	74441820	74451820	74461820	74471820
					Obj. zn. H	74481820	74491820	74501820	74511820	74521820	74531820	74541820
					Kč / ks	18 897	19 611	22 778	26 368	28 440	32 688	37 127
Dvoupřůduchový s větrací šachtou												
14/18 16/16 16/14	21/21	32/72	49/92	77	Obj. zn. O	94611216	94621216	94631216	94641216	94651216	94661216	94671216
					Kč / ks	18 017	20 047	22 079	25 829	28 005	32 501	40 285
					Obj. zn. Č	74611216	74621216	74631216	74641216	74651216	74661216	74671216
					Obj. zn. H	74681216	74691216	74701216	74711216	74721216	74731216	74741216
					Kč / ks	18 037	21 494	23 745	25 998	28 254	32 685	40 400
14/18 16/18 14/20 16/20	21/25	36/81	49/99	80	Obj. zn. O	94611220	94621220	94631220	94641220	94651220	94661220	94671220
					Kč / ks	18 084	20 114	22 144	25 899	28 075	32 576	40 367
					Obj. zn. Č	74611220	74621220	74631220	74641220	74651220	74661220	74671220
					Obj. zn. H	74681220	74691220	74701220	74711220	74721220	74731220	74741220
					Kč / ks	18 106	21 566	23 818	26 072	28 326	32 763	40 483
18/18 20/20	25/25	36/84	49/99	80	Obj. zn. O	94611820	94621820	94631820	94641820	94651820	94661820	94671820
					Kč / ks	18 084	20 114	22 144	25 899	28 075	32 576	40 367
					Obj. zn. Č	74611820	74621820	74631820	74641820	74651820	74661820	74671820
					Obj. zn. H	74681820	74691820	74701820	74711820	74721820	74731820	74741820
					Kč / ks	18 106	21 566	23 818	26 072	28 326	32 763	40 483

POZOR: na prodejní objednávce je komínový plášť veden pod jedním SAP kódem 99000040 jako atyp.

Dodávka bez kónického vyústění

STABIL - Schiedel kvalita s atraktivní cenou

30 let záruka

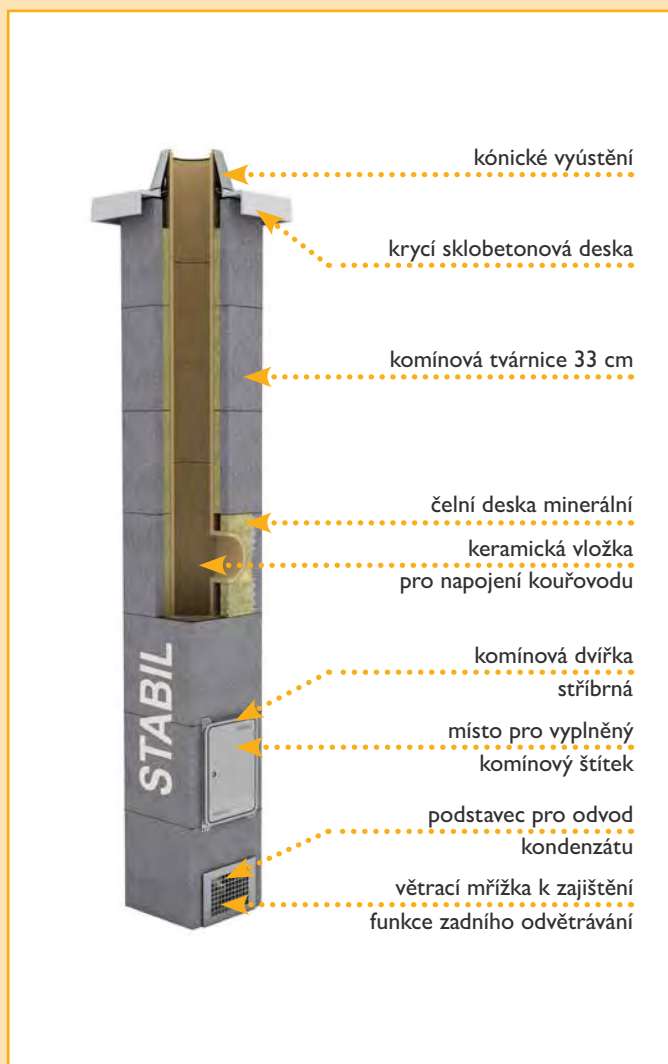

VÝHODY:

- pro všechny typy paliv
- třívrstvý komín - tvárnice, tepelná izolace, keramická vložka z technické keramiky
- kvalitní, bezpečný a cenově dostupný komínový systém
- krycí deska z vláknitého betonu
- systém zadního odvětrávání odvádí případnou vlhkost z tepelné izolace

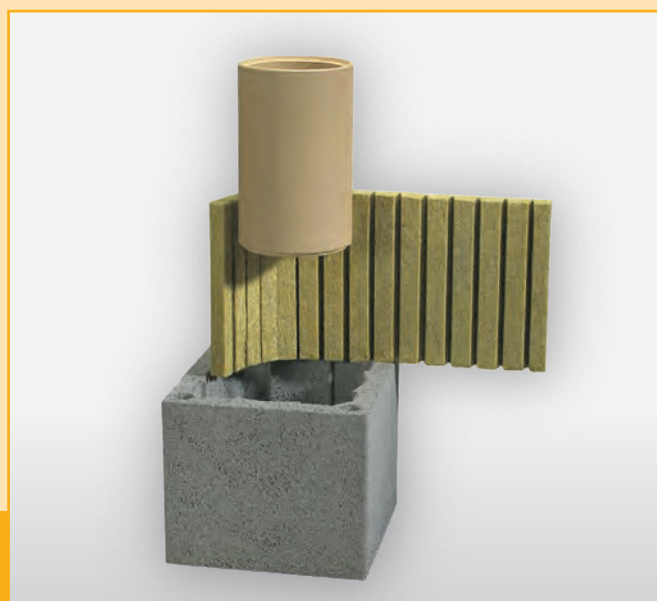

Technická data pro Schiedel STABIL:

Zatřídění dle EN 13063:

STABIL	EN 13063-1+ A1 T400 NI D 3 G50 R401)
STABIL	EN 13063-2 + A1 T400 NI W 2 O50 R401)
STABIL	EN 13063-2 + A1 T200 NI W 2 O00 R401)

¹⁾ R40 platí pro ø 14 - 20 cm

světlý ø (cm)	14	16	18	20	25	30	35	40
tloušťka stěny vložky (cm)	1,5	1,5	1,5	1,5	2,5	2,5	3,0	3,0

prověřený komínový systém dostupný pro každého

Orientační cena komínových sestav

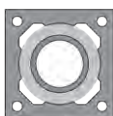

Komínová sestava obsahuje:

komínové tvárnice, komínové vložky, izolační rohože, komínová vložka pro kouřovod 90°, komínová vložka pro dvířka, základní souprava, krycí deska sklobetonová pro zateplení (přesah 8 cm), kónické vyústění, maltová směs, maltovací šablona

světlý Ø v cm	14	16	18	20	25	30	35	40
---------------	----	----	----	----	----	----	----	----

JEDNOPRŮDUCHOVÝ BEZ VĚTRACÍ ŠACHTY



ilustrační foto

Výška komínové sestavy v m

5.00	Kč / sestava	17 515	19 124	20 525	21 500	31 980	40 817	49 793	70 233
5.33	Kč / sestava	18 033	19 713	21 164	22 191	33 049	42 061	51 609	72 587
5.66	Kč / sestava	18 551	20 302	21 803	22 882	34 248	43 305	53 968	74 941
6.00	Kč / sestava	19 319	20 791	22 342	23 473	35 317	45 092	55 784	77 295
6.33	Kč / sestava	20 109	21 652	23 253	24 436	36 929	46 336	57 600	80 509
6.66	Kč / sestava	20 627	22 241	23 892	25 127	37 998	47 580	59 546	82 993
7.00	Kč / sestava	21 145	22 830	24 531	25 818	39 067	48 954	61 679	85 347
7.33	Kč / sestava	21 663	23 419	25 170	26 509	40 136	50 515	63 495	87 701
7.66	Kč / sestava	22 181	24 008	25 809	27 200	41 522	51 759	65 311	90 055
8.00	Kč / sestava	22 699	24 597	26 720	28 163	42 591	53 003	67 127	92 409
8.33	Kč / sestava	23 489	25 458	27 359	28 854	43 790	54 247	69 486	94 893
8.66	Kč / sestava	24 007	26 047	27 998	29 545	44 859	56 034	71 432	97 247
9.00	Kč / sestava	24 525	26 636	28 767	30 366	46 471	57 278	73 248	99 601
9.33	Kč / sestava	25 043	27 225	29 406	31 057	47 540	58 652	75 064	102 815
9.66	Kč / sestava	25 561	27 814	30 317	32 020	48 609	59 896	77 197	105 169
10.00	Kč / sestava	26 209	28 533	30 956	32 711	49 678	61 457	79 013	107 653
10.33	Kč / sestava	26 999	29 394	31 595	33 402	51 064	62 701	80 829	110 007
10.66	Kč / sestava	27 517	29 983	32 234	34 093	52 133	63 945	82 775	112 361
11.00	Kč / sestava	28 035	30 572	32 873	34 784	53 332	65 189	85 451	114 715



Komínová sestava obsahuje:

komínové tvárnice, komínové vložky, izolační rohože, komínová vložka pro kouřovod 90°, komínová vložka pro dvířka, základní souprava, krycí deska sklobetonová pro zateplení (přesah 8 cm), kónické vyústění, maltová směs, maltovací šablona

světlý Ø v cm	14L	16L	18L	20L	25L	30L	35L	40L
---------------	-----	-----	-----	-----	-----	-----	-----	-----

JEDNOPRŮDUCHOVÝ S VĚTRACÍ ŠACHTOU



ilustrační foto

Výška komínové sestavy v m

5.00	Kč / sestava	19 570	20 829	21 927	22 902	35 148	44 057	52 688	72 783
5.33	Kč / sestava	20 215	21 545	22 672	23 699	36 358	45 452	54 697	75 307
5.66	Kč / sestava	20 860	22 261	23 417	24 496	37 568	46 847	57 249	77 961
6.00	Kč / sestava	21 755	23 227	24 412	25 543	38 778	48 915	59 388	80 485
6.33	Kč / sestava	22 672	24 215	25 559	26 742	40 531	50 310	61 397	83 869
6.66	Kč / sestava	23 317	24 931	26 304	27 539	41 741	51 705	63 406	86 393
7.00	Kč / sestava	23 962	25 647	27 049	28 336	42 951	53 100	65 732	88 917
7.33	Kč / sestava	24 607	26 363	27 794	29 133	44 291	54 812	67 741	91 571
7.66	Kč / sestava	25 252	27 079	28 539	29 930	45 818	56 207	69 880	94 095
8.00	Kč / sestava	25 897	27 795	29 556	30 999	47 028	57 602	71 889	96 619
8.33	Kč / sestava	26 814	28 783	30 301	31 796	48 238	59 127	74 441	99 143
8.66	Kč / sestava	27 459	29 499	31 046	32 593	49 448	61 065	76 450	101 797
9.00	Kč / sestava	28 104	30 215	31 791	33 390	51 201	62 460	78 459	104 321
9.33	Kč / sestava	28 749	30 931	32 536	34 187	52 411	63 855	80 468	107 705
9.66	Kč / sestava	29 394	31 647	33 683	35 386	53 751	65 250	82 924	110 229
10.00	Kč / sestava	30 169	32 493	34 428	36 183	54 961	66 962	84 933	112 883
10.33	Kč / sestava	31 086	33 481	35 173	36 980	56 488	68 487	86 942	115 407
10.66	Kč / sestava	31 731	34 197	35 918	37 777	57 698	69 882	88 951	117 931
11.00	Kč / sestava	32 376	34 913	36 663	38 574	58 908	71 277	91 820	120 455

Orientační cena komínových sestav



Komínová sestava obsahuje:

komínové tvárnice, komínové vložky, izolační rohože, komínové vložky pro kouřovod 90°, komínová vložka pro dvířka, základní soupravy, krycí deska sklobetonová pro zateplení (přesah 8 cm), kónické vyústění, maltová směs, maltovací šablona

světlý Ø v cm	I 418	I 420	I 616	I 618	I 620	I 818	I 820	2 020
---------------	-------	-------	-------	-------	-------	-------	-------	-------

DVOUPRŮDUCHOVÝ BEZ VĚTRACÍ ŠACHTY



ilustrační foto

Výška komínové sestavy v m

5.00	Kč / sestava	36 279	37 254	35 592	37 062	38 513	38 820	39 795	40 770
5.33	Kč / sestava	37 404	38 431	36 706	38 258	39 761	40 054	41 081	42 108
5.66	Kč / sestava	38 529	39 608	37 820	39 454	41 009	41 288	42 367	43 446
6.00	Kč / sestava	39 654	41 035	38 934	40 650	42 507	42 522	43 653	45 034
6.33	Kč / sestava	41 323	42 756	40 592	42 390	44 299	44 300	45 483	46 916
6.66	Kč / sestava	42 448	43 933	41 706	43 586	45 547	45 664	46 899	48 384
7.00	Kč / sestava	43 703	45 240	42 820	44 912	46 925	46 898	48 185	49 722
7.33	Kč / sestava	44 828	46 417	44 064	46 108	48 173	48 132	49 471	51 060
7.66	Kč / sestava	45 953	47 594	45 178	47 304	49 421	49 366	50 757	52 398
8.00	Kč / sestava	47 078	48 771	46 292	48 500	50 669	51 144	52 587	54 280
8.33	Kč / sestava	48 747	50 492	47 950	50 240	52 461	52 378	53 873	55 618
8.66	Kč / sestava	49 872	51 669	49 064	51 436	53 709	53 612	55 159	56 956
9.00	Kč / sestava	50 997	52 846	50 178	52 632	54 957	55 520	57 119	58 968
9.33	Kč / sestava	52 252	54 153	51 292	53 958	56 335	56 754	58 405	60 306
9.66	Kč / sestava	53 377	55 330	52 406	55 154	57 583	57 988	59 691	61 644
10.00	Kč / sestava	54 502	56 507	53 650	56 350	58 831	59 222	60 977	62 982
10.33	Kč / sestava	56 171	58 228	55 308	58 090	60 623	61 000	62 807	64 864
10.66	Kč / sestava	57 296	59 405	56 422	59 286	61 871	62 234	64 093	66 202
11.00	Kč / sestava	58 421	60 582	57 536	60 482	63 119	63 598	65 509	67 670



Komínová sestava obsahuje:

komínové tvárnice, komínové vložky, izolační rohože, komínové vložky pro kouřovod 90°, komínová vložka pro dvířka, základní soupravy, krycí deska sklobetonová pro zateplení (přesah 8 cm), kónické vyústění, maltová směs, maltovací šablona

světlý Ø v cm	I4L18	I4L20	I6L16	I6L18	I6L20	I8L18	I8L20	20L20
---------------	-------	-------	-------	-------	-------	-------	-------	-------

DVOUPRŮDUCHOVÝ S VĚTRACÍ ŠACHTOU



ilustrační foto

Výška komínové sestavy v m

5.00	Kč / sestava	39 619	40 594	36 886	40 402	41 853	40 494	41 469	42 444
5.33	Kč / sestava	41 079	42 106	38 070	41 933	43 436	41 816	42 843	43 870
5.66	Kč / sestava	42 409	43 488	39 384	43 334	44 889	43 138	44 217	45 296
6.00	Kč / sestava	43 739	45 120	40 568	44 735	46 592	44 460	45 591	46 972
6.33	Kč / sestava	45 613	47 046	42 296	46 680	48 589	46 326	47 509	48 942
6.66	Kč / sestava	46 943	48 428	43 480	48 081	50 042	47 778	49 013	50 498
7.00	Kč / sestava	48 403	49 940	44 664	49 612	51 625	49 100	50 387	51 924
7.33	Kč / sestava	49 733	51 322	45 978	51 013	53 078	50 422	51 761	53 350
7.66	Kč / sestava	51 063	52 704	47 162	52 414	54 531	51 744	53 135	54 776
8.00	Kč / sestava	52 393	54 086	48 346	53 815	55 984	53 610	55 053	56 746
8.33	Kč / sestava	54 267	56 012	50 074	55 760	57 981	55 062	56 557	58 302
8.66	Kč / sestava	55 727	57 524	51 258	57 291	59 564	56 384	57 931	59 728
9.00	Kč / sestava	57 057	58 906	52 572	58 692	61 017	58 250	59 849	61 698
9.33	Kč / sestava	58 387	60 288	53 756	60 093	62 470	59 572	61 223	63 124
9.66	Kč / sestava	59 717	61 670	54 940	61 494	63 923	61 296	62 727	64 680
10.00	Kč / sestava	61 047	63 052	56 124	62 895	65 376	62 618	64 101	66 106
10.33	Kč / sestava	63 051	65 108	57 852	64 970	67 503	64 484	66 019	68 076
10.66	Kč / sestava	64 381	66 490	59 036	66 371	68 956	65 806	67 393	69 502
11.00	Kč / sestava	65 711	67 872	60 350	67 772	70 409	67 128	68 767	70 928

NA OBJEDNÁVKU, DODACÍ LHŮTA DO 3 TÝDNŮ

SKLADEM

Sady 6 m + komponenty jednopřůduchové

světlý Ø v cm	14	16	18	18/45	20	20/45
---------------	----	----	----	-------	----	-------

Sada STABIL 6 m - bez paty (bez větrací šachty)



SAP objednávací znak	118077	118078	118088	118090	118087	118094
Kč / ks	15 606	16 859	18 204	18 758	19 099	19 813
hmotnost v kg	642.4	645.8	654	654.6	653.4	656.9

Obsah: 18 ks komínová tvárnice bez větrací šachty, 14 ks komínová vložka, 1 ks komínová vložka pro dvířka, 1 ks komínová vložka pro kouřovod, 36 ks izolační rohože, 1 ks Základní souprava, obalový materiál

Sada STABIL 6 m - bez paty (s větrací šachtou)



SAP objednávací znak	118103	118110	118084	118086	118085	118091
Kč / ks	17 892	19 145	20 112	20 666	21 007	21 721
hmotnost v kg	676.7	690.9	651.8	652.4	651.9	654.7

Obsah: 18 ks komínová tvárnice s větrací šachtou, 14 ks komínová vložka, 1 ks komínová vložka pro dvířka, 1 ks komínová vložka pro kouřovod, 36 ks izolační rohože, 1 ks Základní souprava, obalový materiál

u sad 6 m ilustrační foto

světlý Ø v cm	14	16	18	20	25	30	35	40
---------------	----	----	----	----	----	----	----	----

Komínová tvárnice (bez větrací šachty, výška 33 cm)



SAP objednávací znak	100351	100351	100353	100353	100357	100360	102647	102649
Kč / ks	207	207	239	239	425	496	740	778
ks / pal	24	24	24	24	12	12	8	6
vnější rozměr v cm	32/32	32/32	36/36	36/36	48/48	55/55	60/60	67/67
hmotnost v kg	20.2	20.2	25.7	25.7	45.7	56.3	104	124

Komínová tvárnice (s větrací šachtou, výška 33 cm)



SAP objednávací znak	100361	100361	100363	100363	100368	100371	102652	kobj. přes konfigurátor
Kč / ks	334	334	345	345	566	647	933	948
ks / pal	18	18	18	18	8	8	8	4
vnější rozměr v cm	32/46	32/46	36/50	36/50	48/62	55/71	60/78	67/86
rozměr větrací šachty	10/22	10/22	10/26	10/26	2x 10,5/17	2x 12/20	2x 14/22,5	2x 15,5/26
hmotnost v kg	30.3	30.3	33.9	33.9	61.6	77	120	153

Sady 6 m + komponenty dvouprůduchové

světlý Ø v cm	1418/45	1420	1420/45	1620	1620/45	2020	2020/45
---------------	---------	------	---------	------	---------	------	---------

Sada STABIL 6 m - bez paty (bez větrací šachty)



SAP objednávací znak	113691	113692	113694	113699	113700	113695	113697
Kč / ks	33 538	33 879	34 593	35 132	35 846	37 156	37 870
hmotnost v kg	1 039.3	1 048.8	1 051.6	1 063.0	1 065.8	1 059.5	1 062.3

Obsah: 18 ks komínová tvárnice bez větrací šachty, 14 ks + 14 ks komínová vložka, 1 ks + 1 ks komínová vložka pro dvířka, 1 ks + 1 ks komínová vložka pro kouřovod, 36 ks + 36 ks izolační rohože, 1 ks + 1 ks Základní souprava, obalový materiál

Sada STABIL 6 m - bez paty (s větrací šachtou)



SAP objednávací znak	-	113829	-	113831	-	113833	-
Kč / ks	-	37 569	-	38 822	-	38 740	-
hmotnost v kg	-	1 227.0	-	1 241.2	-	1 246.7	-

Obsah: 18 ks komínová tvárnice s větrací šachtou, 14 ks + 14 ks komínová vložka, 1 ks + 1 ks komínová vložka pro dvířka, 1 ks + 1 ks komínová vložka pro kouřovod, 36 ks + 36 ks izolační rohože, 1 ks + 1 ks Základní souprava, obalový materiál

u sad 6 m ilustrační foto

světlý Ø v cm	1418	1420	1616	1618	1620	1818	1820	2020
---------------	------	------	------	------	------	------	------	------

Komínová tvárnice (bez větrací šachty, dvouprůduchová, výška 33 cm)



SAP objednávací znak	100354	100354	100352	100354	100354	100355	100355	100355
Kč / ks	414	414	350	414	414	434	434	434
ks / pal	12	12	12	12	12	12	12	12
vnější rozměr v cm	36/64	36/64	32/59	36/64	36/64	36/67	36/67	36/67
hmotnost v kg	41.4	41.4	34.7	41.4	41.4	39.6	39.6	39.6

Komínová tvárnice (s větrací šachtou, dvouprůduchová, výška 33 cm)



SAP objednávací znak	100364	100364	100362	100364	100364	100365	100365	100365
Kč / ks	619	619	420	619	619	522	522	522
ks / pal	12	12	12	12	12	12	12	12
vnější rozměr v cm	36/81	36/81	32/72	36/81	36/81	36/83	36/83	36/83
rozměr větrací šachty	14/26	14/26	10/22	14/26	14/26	13/26	13/26	13/26
hmotnost v kg	51.3	51.3	43.2	51.3	51.3	50.0	50.0	50.0

NA OBJEDNÁVKU, DODACÍ LHŮTA DO 3 TÝDNŮ
SKLADEM

Jednoprůduchové komponenty

světlý Ø v cm	14	16	18	20	25	30	35	40
---------------	----	----	----	----	----	----	----	----

Komínová vložka (výška 33 cm)

	SAP objednávací znak	100373	100374	100375	100376	100310	100311	102530	102531
	Kč / ks	173	240	250	294	472	556	828	1 294
	ks / pal	150	125	100	75	55	30	20	15
	vnější rozměr v cm	17	19	21	23	30	35	41	46
	hmotnost v kg	5.2	5.7	6.6	7.2	14.0	16.0	21.0	28.0

Komínová vložka (pro dvířka, výška 66 cm)

	SAP objednávací znak	113779	103438	103439	103440	100343	100432	102699	102634
	Kč / ks	765	873	913	952	1 560	2 097	2 599	8 713
	ks / pal	22	20	15	12	8	6	4	2
	vnější rozměr v cm	17	19	21	23	30	35	41	46
	hmotnost v kg	12.2	13.2	14.0	15.6	31.0	36.0	47.0	54.0

Komínová vložka (pro napojení kouřovodu 90°, výška 66 cm)

	SAP objednávací znak	113719	103435	103436	103437	100346	100347	102637	102638
	Kč / ks	765	873	913	952	2 186	2 314	2 539	8 321
	ks / pal	20	16	14	11	8	4	4	2
	vnější rozměr v cm	17	19	21	23	30	35	41	46
	hmotnost v kg	11.4	12.8	14.2	15.9	33.0	38.5	52.0	63.5

Komínová vložka (pro napojení kouřovodu 45°, výška 66 cm)

	SAP objednávací znak	-	113988	114045	114164	100349	100350	-	-
16-20 s okapničkou	Kč / ks	-	1 423	1 467	1 666	3 125	3 636	-	-
	ks / pal	-	12	10	10	6	6	-	-
	vnější rozměr v cm	-	19	21	23	30	35	-	-
	hmotnost v kg	-	15.1	16.5	18.8	41.0	50.5	-	-

Izolační rohož (nehořlavá, výška 33 cm) balení po 6 ks

	SAP objednávací znak	100377	100378	100379	100380	100541	100542	102599	112555
	Kč / ks	69	71	75	79	86	96	124	141
	spotřeba na 1 tvárnici / ks	2	2	2	2	2	2	2	2
	tloušťka v cm	31	23	31	21	35	40	40	40
	hmotnost v kg	0,3	0,3	0,4	0,3	0,7	1,0	1,2	1,4

Kónické vyústění (kónus + distanční kroužek)

	SAP objednávací znak	124335	124336	124337	124338	112080	112557	112945	114588
	Kč / ks	1 720	1 872	1 976	2 168	2 550	3 165	3 255	3 371
	hmotnost v kg	0,7	0,7	0,9	0,9	1,2	1,4	1,6	2,3

Manžeta pro desku (betonovanou na místě) pro systém ADV a ST

	SAP objednávací znak	100509	100509	100510	100510	100512	100513	102407	100534
	Kč / ks	576	576	633	633	699	769	826	853
	hmotnost v kg	0,4	0,4	0,5	0,5	1,2	1,2	2,0	2,3

(použití jako ztracené bednění)
pouze pro použití s kónusem

Sady základ STABIL

světlý Ø v cm	16	18	18/45	20	20/45
---------------	----	----	-------	----	-------

Sada Základ komína STABIL, jednoprůduchová = 3 m

	SAP objednávací znak	115630	116529	116531	116537	116539
(hmotnost palety EURO = 22 kg)	Kč / ks	11 658	12 553	13 107	12 980	13 694
	výška v m	3	3	3	3	3
	hmotnost v kg (s paletou EURO)	286.0	346.0	349.0	351.0	354.0
	Obsah: 9 ks komínové tvárnice, 5 ks komínové vložky 33 cm, 1 ks komínová vložka pro dvířka 66 cm, 1 ks komínová vložka pro kouřovod (90° nebo 45°) 66 cm, 18 ks izolační rohože, 1 ks podstavec pro odvod kondenzátu, 1 ks větrací mřížka, 1 ks komínová dvířka ALU, 1 ks čelní deska minerální, spárovací hmota RAPID 310 ml - dle průměru, montážní návod, záruční list, identifikační štítek, houbička.					

NA OBJEDNÁVKU, DODACÍ LHŮTA DO 3 TÝDNŮ **SKLADEM**

 Zaslání službou GLS viz. str. 76

Krakorcové a krycí desky sklobetonové - jednopřůduchové

světlý Ø v cm	14	16	18	20	25	30
---------------	----	----	----	----	----	----

KRAKORCOVÉ DESKY

Krakorcová deska (bez větrací šachty)



SAP objednací znak	100481	100481	100483	100483	100486	100489
Kč / ks	951	951	1 115	1 115	1 653	1 778
vnější rozměr v cm	58/58	58/58	62/62	62/62	74/74	81/81
hmotnost v kg	40.4	40.4	44.6	44.6	63.2	69.3

Krakorcová deska (s větrací šachtou)



SAP objednací znak	100490	100490	100492	100492	100496	100498
Kč / ks	1 307	1 307	1 383	1 383	1 870	1 989
vnější rozměr v cm	58/72	58/72	62/76	62/76	74/88	81/97
hmotnost v kg	49.8	49.8	54.4	54.4	68.5	80.7

KRYCÍ DESKY PRO OBEZDĚNÍ, PŘESAHA 15 cm

Krycí deska ST - sklobetonová (bez větrací šachty, pro obezdění, přesah 15 cm, s připevňovací soupravou)

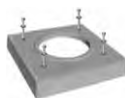

SAP objednací znak	108416	108416	108418	108418	103877	103878
Kč / ks	1 406	1 406	1 626	1 626	3 321	3 576
vnější rozměr v cm	64,5/64,5	64,5/64,5	68,5/68,5	68,5/68,5	81,5/81,5	88/88
vnitřní otvor v cm	21	21	25	25	34	40.3
hmotnost v kg	23.7	23.7	27.2	27.2	23.5	32.2

Krycí deska ST - sklobetonová (s větrací šachtou, pro obezdění, přesah 15 cm, s připevňovací soupravou)



SAP objednací znak	108431	108431	108433	108433	103885	103887
Kč / ks	1 763	1 763	1 915	1 915	4 223	4 814
vnější rozměr v cm	64,5/78,5	64,5/78,5	68,5/82,5	68,5/82,5	81/95	88/104
vnitřní otvor v cm	21	21	25	25	34	4.3
hmotnost v kg	26.4	26.4	29.0	29.0	26.7	35

KRYCÍ DESKY PRO ZATEPLENÍ, PŘESAHA 8 cm

Krycí deska ST - sklobetonová (bez větrací šachty, pro zateplení, přesah 8 cm, s připevňovací soupravou)



SAP objednací znak	108390	108390	108391	108391	102492	102494
Kč / ks	1 290	1 290	1 360	1 360	3 276	3 567
vnější rozměr v cm	52/52	52/52	56/56	56/56	68/68	75/75
vnitřní průměr otvoru v cm	21	21	25	25	34	40.3
hmotnost v kg	15.5	15.5	17.5	17.5	25.5	30.5

Krycí deska ST - sklobetonová (s větrací šachtou, pro zateplení, přesah 8 cm, s připevňovací soupravou)



SAP objednací znak	108378	108378	108379	108379	102493	102495
Kč / ks	1 440	1 440	1 522	1 522	4 199	4 542
vnější rozměr v cm	52/66	52/66	56/70	56/70	68/82	75/91
vnitřní průměr otvoru v cm	21	21	25	25	34	40.3
hmotnost v kg	18.2	18.2	19.3	19.3	29.0	33.0

POZOR: Součástí krycích desek pro obezdění a zateplení, s průměrem 12 - 20, je připevňovací souprava pro desku (4 hmoždinky + 4 šrouby), která slouží k ukotvení desek k tvárnici.

Připevňovací souprava pro krycí desku



SAP objednací znak	102003
Kč / ks	297
hmotnost v kg	0,5

KRYCÍ DESKY FINAL, PŘESAHA 2 cm

Krycí deska FINAL - sklobetonová (bez větrací šachty, pro ukončení FINAL, přesah 2 cm) - BEZ PŘIPEVŇOVACÍ SOUPRAVY



SAP objednací znak	118042	118042	118355	118355	-	-
Kč / ks	994	994	1 084	1 084	-	-
vnější rozměr v cm	40/40	40/40	44/44	44/44	-	-
vnitřní otvor v cm	21	21	25	25	-	-
hmotnost v kg	6.9	6.9	7.8	7.8	-	-

Krycí deska FINAL - sklobetonová (s větrací šachtou, pro ukončení FINAL, přesah 2 cm) - BEZ PŘIPEVŇOVACÍ SOUPRAVY



SAP objednací znak	118121	118121	118416	118416	-	-
Kč / ks	1 053	1 053	1 116	1 116	-	-
vnější rozměr v cm	40/54	40/54	44/58	44/58	-	-
vnitřní otvor v cm	21	21	25	25	-	-
hmotnost v kg	7.0	7.0	8.0	8.0	-	-

SOUČÁSTI SADY FINAL

NA OBJEDNÁVKU, DODACÍ LHŮTA DO 3 TÝDNŮ

SKLADEM

Zasílání službou GLS viz. str. 76

Krakorcové desky a krycí desky sklobetonové - dvouprůduchové

světlý Ø v cm	1418	1420	1616	1618	1620	1818	1820	2020
---------------	------	------	------	------	------	------	------	------

KRAKORCOVÉ DESKY

Další kombinace jsou uvedeny v konfigurátoru a na www.schiedel.cz

Krakorcová deska bez větrací šachty



SAP objednací znak	100484	100484	100482	100484	100484	100485	100485	100485
Kč / ks	1 736	1 736	1 616	1 736	1 736	1 754	1 754	1 754
vnější rozměr v cm	62/90	62/90	58/85	62/90	62/90	62/93	62/93	62/93
hmotnost v kg	62,7	62,7	56,5	62,7	62,7	63,0	63,0	63,0

Krakorcová deska s větrací šachtou



SAP objednací znak	100493	100493	100491	100493	100493	100494	100494	100494
Kč / ks	1 656	1 656	1 496	1 656	1 656	1 709	1 709	1 709
vnější rozměr v cm	29/74	29/74	25/65	29/74	29/74	29/76	29/76	29/76
hmotnost v kg	73,5	73,5	64,9	73,5	73,5	73,3	73,3	73,3

KRYCÍ DESKY PRO OBEZDĚNÍ, PŘESAHA 15 CM

Krycí deska bez větrací šachty



SAP objednací znak	108419	108419	108417	108419	108419	108420	108420	108420
Kč / ks	2 783	2 783	2 512	2 783	2 783	3 048	3 048	3 048
vnější rozměr v cm	68,5/96,5	68,5/96,5	64,5/91,5	68,5/96,5	68,5/96,5	68,5/99,5	68,5/99,5	68,5/99,5
vnitřní průměr otvoru v cm	21/25	21/25	21/21	21/25	21/25	25/25	25/25	25/25
hmotnost v kg	35,8	35,8	29,4	35,8	35,8	32,5	32,5	32,5

Krycí deska s větrací šachtou



SAP objednací znak	108434	108434	108432	108434	108434	108435	108435	108435
Kč / ks	3 225	3 225	2 932	3 225	3 225	3 992	3 992	3 992
vnější rozměr v cm	69/114	69/114	65/105	69/114	69/114	69/116	69/116	69/116
hmotnost v kg	37,0	37,0	34,0	37,0	37,0	38,0	38,0	38,0
hmotnost v kg	37,0	37,0	34,0	37,0	37,0	38,0	38,0	38,0

KRYCÍ DESKY PRO ZATEPLENÍ, PŘESAHA 8 cm

Krycí deska ST - sklobetonová (bez větrací šachty, pro zateplení, přesah 8 cm, s přípevňovací soupravou)



SAP objednací znak	108383	108383	108385	108383	108383	108386	108386	108386
Kč / ks	1 849	1 849	1 714	1 849	1 849	1 980	1 980	1 980
vnější rozměr v cm	56/84	56/84	52/79	56/84	56/84	56/87	56/87	56/87
vnitřní průměr otvoru v cm	21/25	21/25	21/21	21/25	21/25	25/25	25/25	25/25
hmotnost v kg	29,5	29,5	23,5	29,5	29,5	31,5	31,5	31,5

Krycí deska ST - sklobetonová (s větrací šachtou, pro zateplení, přesah 8 cm, s přípevňovací soupravou)



SAP objednací znak	108384	108384	108387	108384	108384	108388	108388	108388
Kč / ks	2 114	2 114	1 958	2 114	2 114	2 204	2 204	2 204
vnější rozměr v cm	56/101	56/101	52/92	56/101	56/101	56/103	56/103	56/103
vnitřní průměr otvoru v cm	21/25	21/25	21/21	21/25	21/25	25/25	25/25	25/25
hmotnost v kg	32,5	32,5	28,5	32,5	32,5	32,5	32,5	32,5

KRYCÍ DESKY FINAL, PŘESAHA 2 cm

Krycí deska FINAL - sklobetonová (bez větrací šachty, pro ukončení FINAL, přesah 2 cm) - BEZ PŘIPEVŇOVACÍ SOUPRAVY



SAP objednací znak	113808	113808	-	113808	113808	113882	113882	113882
Kč / ks	1 362	1 362	-	1 362	1 362	1 491	1 491	1 491
vnější rozměr v cm	44/72	44/72	-	44/72	44/72	44/75	44/75	44/75
vnitřní průměr otvoru v cm	21/25	21/25	-	21/25	21/25	25/25	25/25	25/25
hmotnost v kg	12,5	12,5	-	12,5	12,5	13,6	13,6	13,6

Základní soupravy

světlý Ø v cm	14	16	18	20	25	30	35*	40*
---------------	----	----	----	----	----	----	-----	-----

Základní souprava STABIL 90°, STABIL 45°

90°	SAP objednací znak	113934	114004	114103	114159	115602	116557	116536	117705
	Kč / ks	5 194	5 221	5 626	5 683	5 958	10 643	13 123	13 825
45°	SAP objednací znak	-	113957	114023	114126	-	-	-	-
	Kč / ks	-	5 221	5 626	5 683	-	-	-	-
	hmotnost v kg	14,4	15,8	17,9	19,2	26,3	37,9	35,7	53,1

Obsahuje:

Podstavec pro odvod kondenzátu

SAP objednací znak	102683	102684	102685	102686	102535	102536	102537	102538
Kč / ks	1 514	1 541	1 576	1 633	2 016	3 210	5 170	5 504

Spárovací hmota FM RAPID (balení 310 ml - pro Ø 12-20)

SAP objednací znak	100020	100020	100020	100020	-	-	-	-
Kč / ks	272	272	272	272	-	-	-	-
spotřeba na 6 bm/ks	3	3	4	4	-	-	-	-
hmotnost kg/ks	0,7	0,7	0,7	0,7	-	-	-	-

Komínová dvířka ALU

	jednodílná stříbrná				dvojdílná bílá			
SAP objednací znak	102798	102798	102798	102798	102798	144195	144195	144195
Kč / ks	1 419	1 419	1 419	1 419	1 419	4 796	4 796	4 796
vnější rozměr rámečku š x v (cm)	23,3 x 36,2	23,3 x 36,2	23,3 x 36,2	23,3 x 36,2	23,3 x 36,2	43 x 51,6	43 x 51,6	43 x 51,6

Šamotový uzávěr

SAP objednací znak	100312	100312	100312	100312	100312	-	-	-
Kč / ks	378	378	378	378	378	-	-	-
hmotnost kg/ks	2,1	2,1	2,1	2,1	2,1	-	-	-

Větrací mřížka (k zajištění funkce zadního odvětrání)

	stříbrná				bílá			
SAP objednací znak	110075	110075	110075	110075	142832	102591	102591	102504
Kč / ks	474	474	474	474	600	1 033	1 033	1 186
hmotnost kg/ks	0,3	0,3	0,3	0,3	0,3	0,3	0,3	0,4

Čelní deska minerální 90°, 45°

90°	SAP objednací znak	110811	110811	110810	110810	111749	112056	113399	114233
	Kč / ks	543	543	641	641	1 345	1 474	2 124	2 339
	hmotnost kg/ks	0,6	0,6	0,6	0,6	1,0	1,2	1,9	2,0
45°	SAP objednací znak	-	110559	110812	110558	-	-	-	-
	Kč / ks	-	543	641	641	-	-	-	-
	hmotnost kg/ks	-	0,5	0,6	0,5	-	-	-	-

Dále obsahuje: montážní návod, záruční list, identifikační štítek, houbičku
 * u větších průměrů se souprava dodává bez kartonu



SPARK UP YOUR LIFE
Schiedel. Víc než komín.

Sady STABIL FINAL jednorůduchové

světlý Ø v cm	14	16	18	20	14L	16L	18L	20L
---------------	----	----	----	----	-----	-----	-----	-----

Sada STABIL FINAL (výška 112,5 cm, bez větrací šachty / s větrací šachtou)

pro ukončení 112,5 cm	1. SAP objednávací znak	115535	115538	115585	115595	115628	115632	116510	116511
1. - FINAL červený	2. SAP objednávací znak	124435	124436	124437	124438	124457	124458	124459	124460
2. - FINAL hnědý	3. SAP objednávací znak	124446	124447	124448	124449	124461	124462	124463	124464
3. - FINAL černý	Kč / ks	8 449	8 662	9 091	9 247	8 598	8 811	9 228	9 384
	hmotnost v kg (s paletou)	219,9	221,9	255,7	256,7	290,8	292,8	327,6	328,6

ilustrační foto

Obsah: 15 ks tvárnice FINAL, 3 ks komínové vložky, 6 ks izolační rohož, 1 ks krycí deska FINAL sklobetonová, 2 ks maltová směs tenkovrstvá, 2 ks statická souprava 2 x 3 m, montážní návod, obalový materiál

NEBSAHUJE KÓNICKÉ VYÚSTĚNÍ

Komínová tvárnice FINAL (bez větrací šachty, výška 7,5 cm)

1. - FINAL červený	1. SAP objednávací znak	118700	118700	113721	113721	-	-	-	-
2. - FINAL hnědý	2. SAP objednávací znak	118701	118701	118702	118702	-	-	-	-
3. - FINAL černý	3. SAP objednávací znak	118703	118703	118704	118704	-	-	-	-
	Kč / ks	256	256	275	275	-	-	-	-
	ks / pal	90	90	90	90	-	-	-	-
	vnější rozměr v cm	34/34	34/34	38/38	38/38	-	-	-	-
	hmotnost v kg	9,5	9,5	11,5	11,5	-	-	-	-

světlý Ø v cm	14L	16L	18L	20L	14L	16L	18L	20L
---------------	-----	-----	-----	-----	-----	-----	-----	-----

TYP 1

TYP 2

Komínová tvárnice FINAL (s větrací šachtou, výška 7,5 cm)

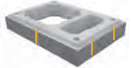
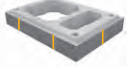
1. - FINAL červený	1. SAP objednávací znak	113923	113923	114027	114027	113927	113927	114026	114026
2. - FINAL hnědý	2. SAP objednávací znak	113924	113924	113926	113926	120705	120705	113922	113922
3. - FINAL černý	3. SAP objednávací znak	118705	118705	113925	113925	120706	120706	113921	113921
	Kč / ks	262	262	282	282	262	262	282	282
	ks / pal	60	60	60	60	60	60	60	60
	vnější rozměr v cm	34/48	34/48	38/52	38/52	34/48	34/48	38/52	38/52
	hmotnost v kg	14,2	14,2	16,3	16,3	14,2	14,2	16,3	16,3

Sady STABIL FINAL dvouprůduchové

světlý Ø v cm	1418	1420	1618	1620	1818	1820	2020
---------------	------	------	------	------	------	------	------

Sada STABIL FINAL dvouprůduchová (výška 105 cm, bez větrací šachty)

1. - FINAL červený	1. SAP objednávací znak	116547	116549	116548	116550	116559	116538	116560
2. - FINAL hnědý	2. SAP objednávací znak	124439	124440	124441	124442	124443	124444	124445
3. - FINAL černý	3. SAP objednávací znak	124450	124451	124452	124453	124454	124455	124456
	Kč / ks	13 597	13 753	13 810	13 966	14 399	14 555	14 711
	hmotnost v kg (s paletou)	364,0	365,0	365,0	366,0	375,0	376,0	377,0

ilustrační foto

NEBSAHUJE KÓNICKÉ VYÚSTĚNÍ

Komínová tvárnice FINAL1 (dvouprůduchové, výška 7,5 cm)

1. - FINAL červený	1. SAP objednávací znak	114153	114153	114153	114153	114172	114172	114172
2. - FINAL hnědý	2. SAP objednávací znak	114156	114156	114156	114156	114155	114155	114155
3. - FINAL černý	3. SAP objednávací znak	120707	120707	120707	120707	114152	114152	114152
	Kč / ks	530	530	530	530	559	559	559
	ks / pal	45	45	45	45	45	45	45
	vnější rozměr v cm	38/66	38/66	38/66	38/66	38/69	38/69	38/69
	hmotnost v kg	19,2	19,2	19,2	19,2	19,7	19,7	19,7

Komínová tvárnice FINAL2 (dvouprůduchové, výška 7,5 cm)

1. - FINAL červený	1. SAP objednávací znak	114160	114160	114160	114160	114170	114170	114170
2. - FINAL hnědý	2. SAP objednávací znak	114154	114154	114154	114154	114151	114151	114151
3. - FINAL černý	3. SAP objednávací znak	120708	120708	120708	120708	114161	114161	114161
	Kč / ks	530	530	530	530	559	559	559
	ks / pal	45	45	45	45	45	45	45
	vnější rozměr v cm	38/66	38/66	38/66	38/66	38/69	38/69	38/69
	hmotnost v kg	19,2	19,2	19,2	19,2	19,7	19,7	19,7

Komínové tvárnice FINAL - jsou betonové výrobky, u kterých jsou výskyt povrchových výkvětů a odchylky barevnosti běžnými projevy zrání výrobku a nelze je proto považovat za vadu výrobku.

Varianta průměrů 1616 není v nabídce.

NA OBJEDNÁVKU, DODACÍ LHŮTA DO 3 TÝDNŮ

SKLADEM

POZOR: z důvodu cihelné vazby jsou dva typy tvárnice FINAL s větrací šachtou

Příslušenství ABSOLUT

Těsnící set	Vnitřní set	Vnější set	
	SAP objednací znak	100214	100215
	Kč / ks	2 385	2 385
Set se skládá: vnější těsnící set pod střešní krytinu, vnitřní těsnící set na parotěsnou zábranu. Při požadavku na celkový těsnící set objednávejte vnitřní a vnější set zároveň			

světlý Ø v cm	12	14	16	18	20
---------------	----	----	----	----	----

Souprava distančních prvků ABSOLUT - 6 ks						
	SAP objednací znak	108245	108246	108246	108247	108247
	Kč / ks	428	449	449	449	449
	hmotnost v kg	0,1	0,1	0,1	0,1	0,1

Revizní uzávěr na pevná paliva						
	SAP objednací znak	-	-	101692	101693	101693
	Kč / ks	-	-	824	883	883
	světlý Ø PA v cm	-	-	16	18	18
	hmotnost v kg	-	-	1,1	1,3	1,3

Komínové stříšky NAPOLEON - nerez - ABSOLUT

PRO DESKU S PŘESAHEM 8 a 15 cm

světlý Ø v cm	12-18	20	12-18/12-18	12-18/20	
Komínová stříška (pro desku s přesahem 8 a 15 cm, bez větrací šachty)					
	SAP objednací znak	117651	117653	118114	118113
	Kč / ks	2 762	2 762	3 309	3 309
	vnější rozměr tvárnice v cm	36/36	38/38	36/65	38/71
	vnější rozměr krycí desky v cm - přesah 8 cm	53/53	55/55	52/82	55/88
	vnější rozměr krycí desky v cm - přesah 15 cm	68/68	70/70	68/97	70/103
	vnější rozměr stříšky v cm	78/78	78/78	78/110	78/110
	rozteč otvorů pro kotvení v cm	29/29	31/31	29/58	31/64
	hmotnost v kg	5,9	5,9	7,0	7,0

Komínová stříška (pro desku s přesahem 8 a 15 cm, s větrací šachtou)					
	SAP objednací znak	117888	117887	118115	118116
	Kč / ks	3 309	3 309	3 309	3 309
	vnější rozměr tvárnice v cm	36/50	38/54	36/83	38/38
	vnější rozměr krycí desky v cm - přesah 8 cm	53/67	55/71	53/100	55/105
	vnější rozměr krycí desky v cm - přesah 15 cm	68/82	70/86	68/115	70/120
	vnější rozměr stříšky v cm	78/92	78/92	78/110	78/110
	rozteč otvorů pro kotvení v cm	29/43	31/47	29/76	31/81
	hmotnost v kg	6,4	6,4	7,0	7,0

PRO DESKU S PŘESAHEM 2 cm

světlý Ø v cm	12-18	20
---------------	-------	----

Komínová stříška (pro desku s přesahem 2 cm, bez větrací šachty)			
	SAP objednací znak	011145	117146
	Kč / ks	1 447	1 443
	vnější rozměry tvárnice v cm	36/36	38/38
	vnější rozměr krycí desky v cm	44/44	46/46
	vnější rozměr stříšky v cm	43/50	43/50
	rozteč otvorů pro kotvení v cm	29/29	31/31
	hmotnost v kg	4,8	4,8

Komínová stříška (pro desku s přesahem 2 cm, s větrací šachtou)			
	SAP objednací znak	011149	117366
	Kč / ks	1 449	1 488
	vnější rozměry tvárnice v cm	36/50	38/54
	vnější rozměr krycí desky v cm	44/58	46/62
	vnější rozměr stříšky v cm	43/66	43/66
	rozteč otvorů pro kotvení v cm	29/43	31/47
	hmotnost v kg	5,2	5,2

Komínová stříška typu „Napoleon“ omezuje vnikání srážkové vody nebo sněhu do průduchu a zároveň je estetickým doplňkem hlavy komína. Stříška je určena především pro rekreační objekty, méně používané komíny a komíny se spotřebiči na pevná paliva. Stříška je dodávána v provedení nerez s žárově zinkovaným ocelovým rámem s černým nátěrem. Kotvení se provádí na závitové tyče případně pomocí připevňovací soupravy pro krycí desku (je součástí desky). Stříška je dodávána rozložená, plech a rámy nejsou smontovány.

Příslušenství ABSOLUT

světlý Ø v cm	12	14	16	18	20
---------------	----	----	----	----	----

Revizní uzávěr na plyn

	SAP objednávací znak	100547	100548	100549	100550	-
	Kč / ks	701	747	784	790	-
	světlý Ø PA v cm	12	14	16	18	-

Gumový napojovací adaptér (vnitřní), do 160°

	SAP objednávací znak	100014	100016	100016	103298	100015
	Kč / ks	1 089	1 257	1 257	1 310	1 523
	hmotnost v kg	0,3	0,3	0,3	0,3	0,4

Gumový napojovací adaptér (vnější) do 160°

	SAP objednávací znak	100015	100015	-	-	-
	Kč / ks	1 523	1 523	-	-	-
	hmotnost v kg	0,4	0,4	-	-	-

Manžeta pro desku (betonovanou na místě)

	SAP objednávací znak	100021	100021	100021	100021	100022
	Kč / ks	700	700	700	700	768
	hmotnost v kg	0,6	0,6	0,6	0,6	0,6

Přivětrávací LAS - adaptér rohový

	SAP objednávací znak	100208	100208	100208	100208	100209
	Kč / ks	2 492	2 492	2 492	2 492	2 641
	hmotnost v kg	1,9	1,9	1,9	1,9	2,1

Příslušenství STABIL

světlý Ø v cm	14	16	18	20	25
---------------	----	----	----	----	----

Dodatečné napojení komínových dvířek

	SAP objednávací znak	102733	102734	102735	102736	-
	Kč / ks	228	236	245	256	-
	hmotnost v kg	2,8	2,4	2,3	2,2	-

Dvířkové prodloužení (12 cm)

	13x26/12	SAP objednávací znak	118785	118785	118785	118785	118785
		Kč / ks	273	273	273	273	273
		hmotnost v kg	4,2	4,2	4,2	4,2	4,2

Dvířkové prodloužení (55 cm)

	13x26/55	SAP objednávací znak	100440	100440	100440	100440	100440
		Kč / ks	1 014	1 014	1 014	1 014	1 014
		hmotnost v kg	19,9	19,9	19,9	19,9	19,9

Souprava pro dodatečné napojení kouřovodu 90°

	SAP objednávací znak	118781	118013	118137	118330	-
	Kč / ks	949	983	1 070	1 095	-
	hmotnost v kg	6,2	6,8	7,1	7,7	-

Dodatečné napojení kouřovodu 90°

	SAP objednávací znak	102726	102727	102728	102729	-
	hmotnost v kg	1,5	1,9	2,1	2,3	-

Záslepka

	SAP objednávací znak	118783	900000493	900000494	118784	-
	hmotnost v kg	0,7	0,9	1,1	1,3	-

světlý Ø v cm	14	16	18	20	25	30	35	40
---------------	----	----	----	----	----	----	----	----

Maltovací šablona

	SAP objednávací znak	102764	102764	102765	102765	102594	102595	102596	102597
	Kč / ks	270	270	292	292	711	789	1 445	1 482
	hmotnost v kg	0,3	0,3	0,4	0,4	0,5	1,0	1,0	1,0

NA OBJEDNÁVKU, DODACÍ LHŮTA DO 3 TÝDNŮ SKLADEM

Přivětrávací LAS - adaptér ABSOLUT

	SAP objednávací znak	100206
	Kč / ks	1 708
	hmotnost v kg	0,9

Těsnící set - pro dvířka*

	SAP objednávací znak	100216
	Kč / ks	286
	hmotnost v kg	0,05

* pro těsnost komínových a revizních dvířek při Blower door testu.

Revizní dvířka větrací šachty eloxovaná ABS

	SAP objednávací znak	100341
	Kč / ks	1 380
	hmotnost v kg	1,0
	rozměr v cm	15x36,2

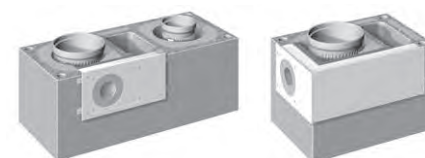
SOUPRAVA PRO DODATEČNÉ
NAPOJENÍ KOUŘOVODU 90°Dodatečné
napojení

záslepka

dílčí montážní
návodSpárovací
hmota 1 kg

čelní deska



Maltová směs Schiedel (balení 25 kg)

	(paletizace 42 pytlů/pal)	SAP objednávací znak	104121
		Kč / ks	130

Kominová dvířka ALU dvojdielná

	SAP objednávací znak	102785
	Kč / ks	1 923



Součást soupravy
pro dodatečné napojení

Příslušenství UNI ADVANCED



světlý Ø v cm		14	16	18	20
Souprava pro dodatečné napojení kouřovodu ABS					
90°	SAP objednávací znak	100068	100069	100070	100071
	Kč / ks	1 360	1 448	1 536	1 612
	hmotnost v kg	3,8	4,0	4,1	4,1
45°	SAP objednávací znak	100073	100074	100075	100076
	Kč / ks	1 786	2 516	3 094	3 153
	hmotnost v kg	4,4	4,8	5,2	6,0
Obsah 90°: dodatečné napojení pro kouřovod 90°, čelní deska včetně čtyř úhelníků, pilka, omítkový kroužek, sáček se 4 hřebíky, spárovací hmota FM 1 kg, vyřezávací šablona, dílčí montážní návod.					
Obsah 45°: dodatečné napojení pro kouřovod 45°, čelní deska včetně 4 čtyř úhelníků, pilka, spárovací hmota FM 1 kg, vyřezávací šablona, dílčí montážní návod.					

Příslušenství UNI ADVANCED, STABIL



KOMÍNOVÉ STŘÍŠKY NAPOLEON - NEREZ - ADV/STABIL PRO DESKU S PŘESAHEM 8 A 15 CM

světlý Ø v cm		14	16	18	20	1216	1220	1820
Komínová stříška (pro desku s přesahem 8 a 15 cm, bez větrací šachty)								
	SAP objednávací znak ADV	011136	011136	011137	011137	011138	011139	011140
	SAP objednávací znak ST	118375	118375	118440	118440	118635	118634	118644
	Kč / ks	2 649	2 649	2 649	2 649	3 176	3 176	3 176
	vnější rozměr tvárnice	32/32	32/32	36/36	36/36	32/59	36/64	36/67
	vnější rozměr stříšky	70/66	70/66	70/66	70/66	70/100	70/100	70/100
	rozteč otvorů pro kotvení	25/25	25/25	29/29	29/29	25/52	29/57	29/60
	hmotnost v kg	7,9	7,9	8,1	8,1	9,0	9,0	9,1
	Komínová stříška (pro desku s přesahem 8 a 15 cm, s větrací šachtou)							
	SAP objednávací znak ADV	011166	011166	011167	011167	011141	011142	011143
	SAP objednávací znak ST	118463	118463	118464	118464	118633	118637	118631
	Kč / ks	3 184	3 184	3 184	3 184	3 176	3 176	3 176
	vnější rozměr tvárnice	32/46	32/46	36/50	36/50	32/72	36/81	36/83
	vnější rozměr stříšky	70/84	70/84	70/84	70/84	70/100	70/100	70/100
	rozteč otvorů pro kotvení	25/39	25/39	29/43	29/43	25/65	29/74	29/76
	hmotnost v kg	8,4	8,4	8,4	8,4	9,0	9,0	9,0

KOMÍNOVÉ STŘÍŠKY NAPOLEON - NEREZ - ADV/STABIL PRO DESKU S PŘESAHEM 2 CM

světlý Ø v cm		14	16	18	20	1216	1220	1820
Komínová stříška (pro desku s přesahem 2 cm, bez větrací šachty)								
	SAP objednávací znak ADV	011144	011144	011145	011145	-	011146	011147
	SAP objednávací znak ST	117193	117193	117151	117151	-	117483	117516
	Kč / ks	1 384	1 384	1 447	1 447	-	1 516	1 516
	vnější rozměr tvárnice	32/32	32/32	36/36	36/36	-	36/64	36/67
	vnější rozměr stříšky	43/50	43/50	43/50	43/50	-	43/80	43/80
	rozteč otvorů pro kotvení	25/25	25/25	29/29	29/29	-	29/57	29/60
	hmotnost v kg	4,9	4,9	4,8	4,8	-	5,5	5,6
	Komínová stříška (pro desku s přesahem 2 cm, s větrací šachtou)							
	SAP objednávací znak ADV	011148	011148	011149	011149	-	-	-
	SAP objednávací znak ST	117382	117382	117364	117364	-	-	-
	Kč / ks	1 429	1 429	1 449	1 449	-	-	-
	vnější rozměr tvárnice	32/46	32/46	36/50	36/50	-	-	-
	vnější rozměr stříšky	43/56	43/56	43/66	43/66	-	-	-
	rozteč otvorů pro kotvení	25/39	25/39	29/43	29/43	-	-	-
	hmotnost v kg	5,3	5,3	5,2	5,2	-	-	-

Příslušenství ABSOLUT, UNI ADVANCED, STABIL

světlý Ø v cm	14	16	18	20	25	30	35	
Souprava expoziční klapka (regulátor tahu)								
 	SAP objednávací znak	108186	108187	108188	108189	108190	-	
	Kč / ks	3 217	3 305	3 483	4 459	5 971	-	
	hmotnost v kg	1,5	2,9	2,8	3,5	4,2	-	
Obsah: exploziční klapka, adaptér, tmel.								
Lapač jisker								
 	SAP objednávací znak ABS, ADV	011122	011123	011124	011125	011126	011127	
	SAP objednávací znak ST	112721	113224	113219	113414	114207	120625	
	Kč / ks	1 724	1 882	2 024	2 183	2 597	3 032	
	hmotnost v kg	1,5	1,8	1,8	1,9	2,0	2,2	
							3,3	
Meidingerova hlava								
 	SAP objednávací znak ABS, ADV	011129	011130	011131	011132	011133	011134	
	SAP objednávací znak ST	112026	111120	112950	111895	112722	115801	
	Kč / ks	1 650	1 804	1 977	2 149	2 582	3 025	
	hmotnost v kg	1,2	0,8	1,6	1,1	1,5	3,2	
							3,9	
Maltová směs tenkovrstvá (zdící a záhlvková) - 5 kg								
	SAP objednávací znak	124384						
	Kč / ks	168						
spotřeba na 1 bm zdění	jednopr. bez větr. š. 12-18	0,70						
	jednopr. bez větr. š. 20, s větr. š.	0,80						
	dvoupr. bez větr. š.	0,80						
	dvoupr. s větr. š.	0,90						
Spárovací hmota SPK (suchá směs) ST pro Ø 14 - 20								
	1 kg SAP objednávací znak	102822						
	Kč / ks	217						
	3 kg SAP objednávací znak	100478						
	Kč / ks	543						
	5 kg SAP objednávací znak	100479						
	Kč / ks	860						
Spárovací hmota RAPID								
 	SAP objednávací znak	100020						
	Kč / ks	272						
	hmotnost v kg	0,7						
ROTEMPO								
 	SAP objednávací znak	100555						
	Kč / ks	368						
	hmotnost v kg	1,4						
Tyč výztužná (1 m) s válcovou maticí								
	SAP objednávací znak	112075						
	Kč / ks	162						
	hmotnost v kg	1,2						
Kotevní prvek do krovu univerzální								
	SAP objednávací znak ABS, ADV / ST	011114 / 100514						
	Kč / ks	2 681						
	hmotnost v kg	15,6						
	mamaximální rozteč krokví v mm	1100						
Revizní dvířka větrací šachty UNI ADV bílá								
 	SAP objednávací znak	134110						
	Kč / ks	1 349						
	hmotnost v kg	1,2						
	rozměr v cm	15x36,2						
Revizní dvířka větrací šachty ST stříbrná								
 	SAP objednávací znak	90000884						
	Kč / ks	1 098						
	hmotnost v kg	1,2						
	rozměr v cm	15x36,2						
Připevňovací souprava pro krycí desku								
 	SAP objednávací znak	102003						
	Kč / ks	297						
	hmotnost v kg	0,5						
Statická souprava 2 x 3 m (2 ks závitové tyče, 4 ks výztužné tyče, spojovací materiál)								
	SAP objednávací znak ABS, ADV / ST	011111 / 117921						
	Kč / ks	1 073						
	hmotnost v kg	6,5						
Statická souprava 4 x 4 m (4 ks závitové tyče, 12 ks výztužné tyče, spojovací materiál)								
	SAP objednávací znak ABS, ADV / ST	011112 / 114101						
	Kč / ks	2 582						
	hmotnost v kg	17,8						
Statická souprava 4 x 6 m (4 ks závitové tyče, 20 ks výztužné tyče, spojovací materiál)								
	SAP objednávací znak ABS, ADV / ST	011113 / 115613						
	Kč / ks	3 748						
	hmotnost v kg	27,4						
Kryt větrací šachty								
 	šířka 10 cm	SAP objednávací znak ABS, ADV / ST	011117 / 100227					
	Kč / ks	527						
	rozměr šachty ADV, ST	10/22, 10/26						
	malý jednoprůduch, velký jednoprůduch, malý-malý dvouprůduch							
	hmotnost v kg	0,4						
Kryt větrací šachty								
 	šířka 13 cm	SAP objednávací znak ABS, ADV / ST	011118 / 100229					
	Kč / ks	527						
	rozměr šachty ADV, ST, ABS	13/26						
	velký-velký dvouprůduch							
	hmotnost v kg	0,4						
Kryt větrací šachty								
 	šířka 14 cm	SAP objednávací znak ABS, ADV / ST	011119 / 100230					
	Kč / ks	527						
	rozměr šachty ADV, ST	14/26						
	malý-velký dvouprůduch							
	hmotnost v kg	0,4						
Stříška větrací šachty								
 	SAP objednávací znak ABS, ADV / ST	011120 / 100224						
	Kč / ks	723						
	rozměr šachty ADV, ST	10/22, 10/26						
	rozměr šachty ABS	10/23, 12/25						
	malý jednoprůduch, velký jednoprůduch, malý-malý dvouprůduch							
	hmotnost v kg	0,7						
Stříška větrací šachty								
 	SAP objednávací znak ABS, ADV / ST	011121 / 100225						
	Kč / ks	744						
	rozměr šachty ADV, ST	13/26, 14/26						
	rozměr šachty ABS	13/20, 14/22						
	malý-velký dvouprůduch, velký-velký dvouprůduch							
	hmotnost v kg	0,7						

NA OBJEDNÁVKU, DODACÍ LHŮTA DO 3 TÝDNŮ

SKLADEM

 Zaslání službou GLS viz. str. 76

Nápojovací díly ABSOLUT, UNI ADVANCED

světlý Ø kouřovodu v cm	13	14	16	16	16	18
světlý Ø komínu v cm	16	14	16	18	20	18

Univerzální nápojovací díl ABSOLUT a UNI ADVANCED

	SAP objednací znak	170494	170497	170504	170505	170506	170507	
	Kč / ks	1 189	1 260	1 296	1 340	1 354	1 332	
		20	15	15	15	18	-	
		20	16	18	20	20	-	
NOVÝ TYP (bez prolisů)	SAP objednací znak	171055	170501	170502	170503	170508	-	
	Kč / ks	1 383	1 291	1 304	1 342	1 423	-	
světlý Ø kouřovodu v cm	12	14	16	18	20	15	15	18
světlý Ø komínu v cm	14	14	16	18	20	16	18	20

Nápojovací díl přes zeď (nastavitelný), pro ABS a UNI ADV

	SAP objednací znak	131056	131058	131063	131067	131072	131062	131065	131069	131071
	Kč / ks	1 614	1 836	1 928	2 026	2 182	1 897	1 923	2 007	2 114
		12	13	13	14	14	16	14	16	-
		16	14	16	16	18	18	20	20	-
max. 0,5 m	SAP objednací znak	131059	131057	131060	131061	131064	131066	131068	131070	-
	Kč / ks	1 660	1 773	1 824	1 861	1 892	1 959	1 973	2 040	-

světlý Ø kouřovodu v cm	12	12	13	13	
světlý Ø komínu v cm	14	18	16	18	20

Nápojovací díl - krb, kamna na ABSOLUT a UNI ADVANCED – černý

	SAP objednací znak	170464	170466	170468	170469	170470
	Kč / ks	1 917	1 875	1 919	1 919	1 880
		15	15	15	15	16
		16	18	20	25	20
NOVÝ TYP (bez prolisů)	SAP objednací znak	170456	170471	170472	na vyžádání	170473
	Kč / ks	1 472	1 412	1 437	2 588	1 475

světlý Ø kouřovodu v cm	14	15	16	15	18	15	18	20
světlý Ø komínu v cm	14	16	16	18	18	20	20	20

Přechod PRIMA na ABSOLUT a UNI ADVANCED

	SAP objednací znak	170537	170541	170544	170542	170547	170543	170548	171057
	Kč / ks	707	1 288	749	1 360	794	1 370	1 439	835
NOVÝ TYP (bez prolisů)									

světlý Ø kouřovodu v cm	14	16	18	20	25	15	15
světlý Ø komínu v cm	14	16	18	20	25	16	18

Univerzální nápojovací díl KERASTAR

	SAP objednací znak	111028	111283	111469	111678	112231	111143	111142
	Kč / ks	1 323	1 363	1 406	1 464	1 594	1 357	1 373

světlý Ø v cm	14	16	18	20
---------------	----	----	----	----

Souprava nápojovací adaptér (do 160°C (pro plyn))

	SAP objednací znak	100014	100016	103298	100015
	Kč / ks	1 089	1 257	1 310	1 523
pro připojení kouřovodu; k dodání na objednávku					

Záslepka kouřovodu (dočasná)

	SAP objednací znak ADV	011150	011151	011152	011153
	SAP objednací znak ST	113205	114184	114443	110789
	Kč / ks	501	545	592	640

Záslepka kouřovodu (trvalá)

	SAP objednací znak ADV	011154	011155	011156	011157
	SAP objednací znak ST	118783	90000493	90000494	118784
	Kč / ks	101	115	132	150
šamotová					

NA OBJEDNÁVKU, DODACÍ LHŮTA DO 3 TÝDNŮ

SKLADEM

 Zaslání službou GLS viz. str. 76

V případě potřeby atypických rozměrů kontaktujte našeho obchodního zástupce

Nápojovací díly STABIL

PRO BEZPROBLÉMOVÉ PŘIPOJENÍ SPOTŘEBIČE DOPORUČUJEME OBJEDNAT TOTO PŘÍSLUŠENSTVÍ

**NAPOJOVACÍ GUMOVÝ ADAPTÉR**

Slouží pro připojení spotřebičů s teplotou spalin do 160°C.

**PRODLOUŽENÝ DÍL**

Pro bezproblémové připojení spotřebiče přes zeď (nastavitelný).

**NAPOJOVACÍ DÍL UNIVERZÁLNÍ**

Slouží pro připojení spotřebiče.

**NAPOJOVACÍ DÍL ČERNÝ**

Pro bezproblémové připojení krbových kamen (s funkcí rozety).

světlý Ø kouřovodu v cm	12	12	12	13	13	14	15	15	15
světlý Ø komínu v cm	16	18	20	16	20	14	16	18	20

Nápojovací díl na STABIL

	SAP objednací znak	170510	170511	170512	170514	170516	170517	170521	170522	170523
	Kč / ks	1 219	1 165	1 285	1 233	1 233	1 177	1 182	1 216	1 228
		15	16	16	16	18	18	20	20	25
		25	16	18	20	18	20	20	25	25
NOVÝ TYP (bez prolisů)	SAP objednací znak	170524	170525	170526	170527	170529	170530	171056	112762*	112763*
	Kč / ks	2 260	1 221	1 245	1 267	1 258	1 284	1 311	1 736	1 832

* - starý typ

světlý Ø kouřovodu v cm	12	12	13	13	14	14	14	14	15
světlý Ø komínu v cm	14	16	14	16	14	16	18	20	16

Nápojovací díl přes zeď (nastavitelný), na STABIL

	SAP objednací znak	131039	131042	131040	131043	131041	131044	131047	131051	131045
	Kč / ks	1 658	1 793	1 819	1 847	1 852	1 881	1 912	1 991	1 899
		15	15	16	16	16	18	18	20	-
		18	20	16	18	20	18	20	20	-
max. 0,5 m	SAP objednací znak	131048	131052	131046	131049	131053	131050	131054	131055	-
	Kč / ks	1 946	2 024	1 952	1 979	2 059	2 048	2 129	2 209	-

světlý Ø kouřovodu v cm	12	12	12	13	13	13
světlý Ø komínu v cm	14	18	20	16	18	20

Nápojovací díl - krb. kamna na STABIL – černý

	SAP objednací znak	170475	170477	170478	170479	170480	170481
	Kč / ks	1 791	1 752	2 006	1 792	1 792	1 757
		15	15	15	15	16	
		16	18	20	25	20	
NOVÝ TYP (bez prolisů)	SAP objednací znak	170461	170482	170483	170484	170485	
	Kč / ks	1 374	1 328	1 341	2 418	1 379	

světlý Ø kouřovodu v cm	14	16	18	20	25
světlý Ø komínu v cm	14	16	18	20	25

Přechod PRIMA na STABIL

	SAP objednací znak	170553	170561	170565	171058	171059
	Kč / ks	619	763	807	851	1 485
NOVÝ TYP (bez prolisů)						

světlý Ø kouřovodu v cm	14	14	15	15	16	16	18	18
světlý Ø komínu v cm	16	18	18	20	18	20	20	25

Redukovaný přechod z PRIMA na STABIL

	SAP objednací znak	170554	170555	170558	170559	170562	170563	170566	170567
	Kč / ks	1 312	1 345	1 110	1 107	1 355	1 420	1 466	1 554

Páska skleněná 30x2 náhradní díl - 1 metr

SAP objednací znak	900014070
Kč / m	42

NA OBJEDNÁVKU, DODACÍ LHŮTA DO 3 TÝDNŮ

SKLADEM

 Zaslání službou GLS viz. str. 76

V případě potřeby atypických rozměrů kontaktujte našeho obchodního zástupce

SCHIEDEL VERMIS

Sada pro bezpečné napojení parozábrany na nerezové komíny Schiedel ICS a PERMETER

- Vermikulitový materiál - lehce opracovatelný pomocí pilky na kov nebo na dřevo.
- Ze 4 segmentů - jednoduché spojení pomocí tmelu (součást balení).
- Čtvercový půdorys - snadné vytvoření otvoru ve stropní, střešní nebo stěnové konstrukci.
- V případě potřeby lze seříznout podle sklonu střechy.
- Pro vnitřní průměry nerezových komínů 150, 180 a 200 mm.

VermiS je stavební prvek na bázi vermikulitu, který slouží pro bezpečné napojení parotěsných fólií na nerezové komíny Schiedel ICS nebo PERMETER. Jednoduchým spojením 4 segmentů pomocí tmelu lze vytvořit prvek ve čtvercovém půdorysu, který lze snadno umístit do připraveného prostupu ve stěně nebo střeše. V případě potřeby lze prvky seříznout dle potřebného sklonu střechy.

Při použití vermikulitového prostupu VermiS musí být dodržen předepsaný odstup hořlavých konstrukcí od pláště komínu podle typu a použitého zatřídění. Díly musí být chráněny před přímým působením vody.

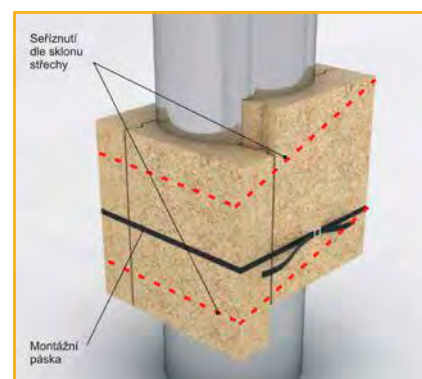
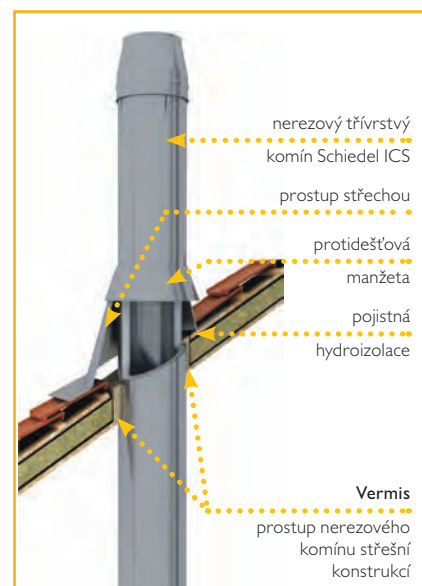

Kominový systém	Teplotní třída	Vzdálenost od hořlavých materiálů (1)	Výška prostupu	Vzdálenost od hořlavých materiálů (2)
ICS25, Permeter 25	T400	5 cm	≤20,0 cm	10,0 cm
			≤40,0 cm	15,0 cm
			≤60,0 cm	20,0 cm
ICS50, Permeter 50	T400	2,5 cm	≤20,0 cm	5,0 cm
			≤40,0 cm	10,0 cm
			≤60,0 cm	12,0 cm

(1) Vzdálenost v provětrávané mezeře

(2) Vzdálenost v izolovaném prostupu v závislosti na jeho tloušťce

Podrobně viz Technické listy jednotlivých kominových systémů – www.schiedel.cz

světý Ø v cm		15	18	20	15	18	20
Sada VermiS		VermiS 25 pro ICS 25			VermiS 50 pro ICS 50		
	Objednávací znak SAP	152165	152166	152167	152167	152168	152169
	Kč / ks	1 862	2 033	2 131	2 131	2 333	2 459
	hmotnost (kg)	12,5	14,5	16,5	16,5	18,5	20,5
	výška (cm)	40,0	40,0	40,0	40,0	40,0	40,0

Sada VermiS obsahuje: 4 ks díly VermiS, 1 ks kartuše spojovacího tmelu, 2 m páska se sponou, 8 ks spojovací vrtvy, montážní návod

Náhradní díly (2 ks)		VermiS 25 pro ICS 25			VermiS 50 pro ICS 50		
	Objednávací znak SAP	152170	152171	152172	152172	152173	152174
	Kč / ks	836	922	972	972	1 072	1 134
	hmotnost (kg)	3,0	3,5	4,0	4,0	4,5	5,0
	výška (cm)	40,0	40,0	40,0	40,0	40,0	40,0

Spojovací tmel 1 ks	
Objednávací znak SAP	152175
Kč / ks	189

NA OBJEDNÁVKU, DODACÍ LHŮTA DO 3 TÝDNŮ **SKLADEM**

Připravujeme

SCHIEDEL VERMIS 2

Sada pro bezpečné napojení parozábrany na keramické komíny Schiedel

- Vermikulitový materiál – snadno opracovatelný běžnými nástroji
- Složen ze 4 segmentů
- Čtvercový půdorys – snadné vytvoření otvoru ve stropní nebo střešní konstrukci
- Je možno libovolně upravit podle sklonu střechy
- Pro keramické komíny rozměru 32x32 cm a 36x36 cm
- Je možno také kombinovat s těsnícím setem Absolut

Pro těsné a zcela bezpečné napojení parozábrany na keramické komíny Schiedel máme připravenou speciální sadu z přesných dílů na bázi vermikulitu s označením Schiedel

Vermis 2 je stavebnicový prvek na bázi lisovaného vermikulitu, který slouží pro bezpečné napojení těsnících fólií na keramické komíny Schiedel. Jednoduchým spojením 4 segmentů pomocí tmelu a fixačních šroubů je tak vytvořen prvek průchodu se čtvercovým půdorysem. Při aplikaci tohoto prostupu musí být respektovány zásady bezpečné vzdálenosti komínového pláště od hořlavých materiálů podle typu komína a jeho zatřídění.



SCHIEDEL IGNIS PROTECT

Bezpečný průchod stěnou z hořlavých materiálů

- Bezpečný průchod stěnou z hořlavých materiálů
- Spolehlivé a prověřené řešení
- Pro jedno- i dvouplášťové kouřovody

Vlastnosti a popis:

Schiedel IGNIS je atestovaný stavebnicový prvek na bázi kvalitní minerálně vláknité izolace. Spolehlivě chrání přilehlé stavební konstrukce před přenosem vysokých teplot z kouřovodu. Představuje jednoduché, spolehlivé a hlavně montážně nenáročné řešení.

Schiedel IGNIS je monolitický prvek, který při dané tloušťce stěny umožňuje bez úpravy provést průchod kouřovodu o průměru 110, 130, 150 a 180 mm. Úprava pro konkrétní průměr se provede vyjmutím potřebného počtu kruhových segmentů v prostupu.

Vnější rozměr: š=56,5 cm, v= 70,0 cm

Tloušťka se volí v závislosti na tloušťce stěny (150, 200, 250, 300, 350, 400).



Ignis PROTECT

pro vnitřní Ø kouřovodu 110, 130, 150 a 180 mm

tloušťka dílu (mm)	SAP objednávací znak	vnější rozměr (cm)	hmotnost (kg)	Kč / ks
150	101841	56,5 / 70,0	6,0	4 425
200	101842	56,5 / 70,0	8,4	5 505
250	101843	56,5 / 70,0	10,5	6 755
300	101844	56,5 / 70,0	12,5	7 613
350	101845	56,5 / 70,0	15,0	8 810
400	101846	56,5 / 70,0	16,7	9 931

Ignis PROTECT pro systém KERASTAR

pro vnitřní Ø kouřovodu 110, 130, 150 a 180 mm

SAP objednávací znak	vnější rozměr (mm)	hmotnost (kg)	Kč / ks
101854	56,5 / 70,0	6,0	4 425
101855	56,5 / 70,0	8,4	5 505
101856	56,5 / 70,0	10,5	6 755
101857	56,5 / 70,0	12,5	7 613
101858	56,5 / 70,0	15,0	8 810
101859	56,5 / 70,0	16,7	9 931

NA OBJEDNÁVKU, DODACÍ LHŮTA DO 3 TÝDNŮ SKLADEM

Nerezový třívrstvý komínový nástavec pro komín ABSOLUT, UNI ADVANCED a STABIL

Komínový nástavec tak, jak ho definuje ČSN 73 4201 "Navrhování komínů a kouřovodů" je tenkostěnný prvek, prodlužující komínový průduch a tím účinnou výšku komína nad komínovou hlavou. Pro vyřešení problémů komínů, které jsou umístěny u obvodových zdí daleko od hřebenu střechy nebo blízko sousedních vyšších objektů,

kde je problematické řešit výšku komína nad střechou, stejně jako u nízkých objektů, kde komín musí mít v závislosti na použitém spotřebiči určitou účinnou výšku, často výrazně převyšující objekt se často používají komínové nástavce. Z estetických důvodů dnes architekti s oblibou používají třívrstvé nerezové komíny, jak pro jejich menší vnější průměry, tak pro architektonický soulad s moderními kovovými konstrukcemi.

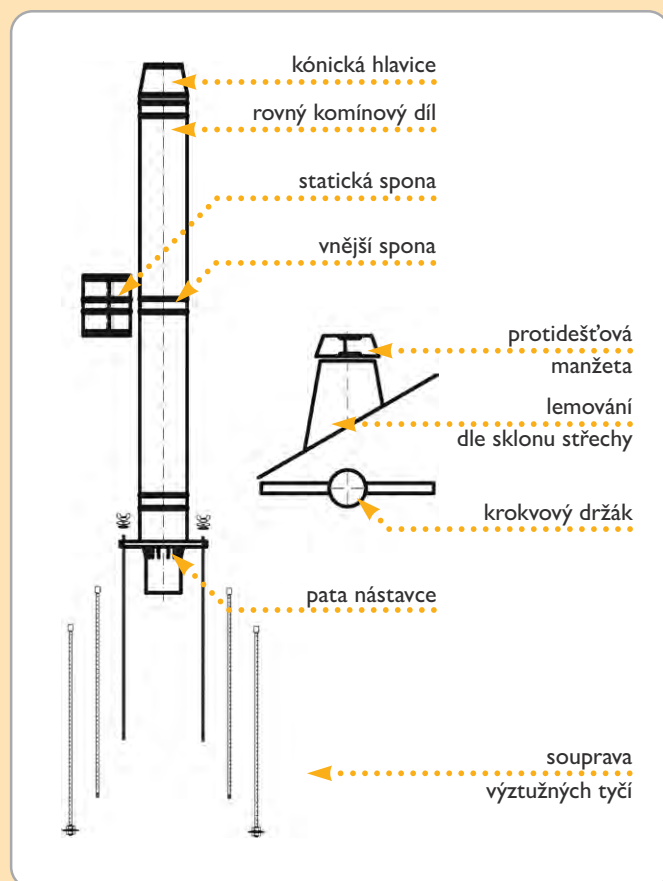

OBLAST POUŽITÍ

Univerzální třívrstvé nerezové komínové nástavce systému ICS jsou vhodné pro odvod spalin ze všech topných médií ze všech typů spotřebičů. Jsou odolné vůči vlhkosti, což umožňuje vlhký i suchý provoz spotřebičů. Oblast použití je velmi široká u novostaveb i při rekonstrukcích.

MATERIÁL

Komínové nástavce jsou součástí univerzálního komínového systému ICS 25 (50). Jsou vyrobeny z vysoce kvalitních materiálů. Nerezová ocel je třídy 1.4404. Tloušťka stěny vnitřní vložky je 0,5 mm (0,6 mm) a tloušťka stěny vnějšího nosného pláště 0,5 mm. Výplň mezi stěnami je tvořena vysoce kvalitní izolací z minerálních vláken o tloušťce 25 mm (50 mm). Nástavce jsou dodávány ve vnitřních průřezech o velikosti od 120 do 350 mm.

KONSTRUKCE SYSTÉMU

Univerzální třívrstvé nerezové komínové nástavce systému ICS jsou odolné vůči vlhkosti. Jejich konstrukce umožňuje variabilní použití a velice lehkou montáž. Stavební prvky komínu se do sebe jednoduše zasouvají a zajišťují sponami, které jsou součástí dodávky. Tento klasický způsob spojování se vyznačuje velkou tuhostí a tím pádem bezpečností jak statickou, tak i provozní. Maximální výška standardně dodávaných nástavců je 2,5 m.

MONTÁŽ

Montáž musí provádět osoby (firmy) k tomu proškolené. Pro specifikaci a objednání komínového nerezového nástavce kontaktuje našeho obchodního zástupce.

Komínové nástavce ICS 25

UNI ADVANCED, STABIL

ABSOLUT

světlý Ø v cm	14	16	18	20	12	14	16	18	20
výška 0,70 m									
SAP objednávací znak	114092	114037	114039	114060	114068	114095	114035	114034	114067
Kč / ks	7 100	7 502	7 698	7 947	7 114	7 325	7 632	7 722	7 890
výška 0,85 m									
SAP objednávací znak	113937	114051	114056	114077	114078	113938	114050	114054	114080
Kč / ks	6 762	7 213	7 364	7 665	6 679	6 987	7 342	7 389	7 609
výška 1,00 m									
SAP objednávací znak	114018	114118	114116	114148	114123	114017	114117	114115	114145
Kč / ks	7 560	8 029	8 181	8 519	7 457	7 784	8 158	8 205	8 463
výška 1,20 m									
SAP objednávací znak	114091	115491	115495	115518	114174	114093	115499	115497	115519
Kč / ks	8 390	8 929	9 080	9 463	8 257	8 614	9 057	9 104	9 407
výška 1,35 m									
SAP objednávací znak	115512	113840	113845	113843	115488	115513	113839	113842	113838
Kč / ks	7 512	8 092	8 243	8 628	7 369	7 736	8 221	8 267	8 571
výška 1,50 m									
SAP objednávací znak	115546	113953	113948	113971	115522	115545	113943	113942	113973
Kč / ks	8 309	8 907	9 059	9 482	8 147	8 534	9 038	9 083	9 426
výška 1,70 m									
SAP objednávací znak	115559	114040	114036	114062	115549	115560	114041	114038	114066
Kč / ks	10 011	10 714	10 866	11 339	9 785	10 235	10 844	10 891	11 283
výška 1,80 m									
SAP objednávací znak	115510	114052	114053	114082	115553	115511	114057	114055	114158
Kč / ks	9 674	10 425	10 576	11 058	9 350	9 898	10 554	10 600	11 002
výška 2,00 m									
SAP objednávací znak	115547	114133	114135	114157	115566	115548	114137	114139	115517
Kč / ks	10 503	11 324	11 476	12 002	10 150	10 728	11 453	11 500	11 945
výška 2,20 m									
SAP objednávací znak	115561	115492	115494	115516	115603	115562	115498	115496	113841
Kč / ks	11 301	12 141	12 292	12 856	10 928	11 526	12 271	12 317	12 800
výška 2,30 m									
SAP objednávací znak	115615	113848	113847	113837	115624	115614	113844	113836	113975
Kč / ks	10 423	11 304	11 454	12 021	10 040	10 647	11 432	11 479	11 964
výška 2,50 m									
SAP objednávací znak	115636	113951	113947	113970	115611	115637	113946	113944	114064
Kč / ks	11 221	12 120	12 272	12 874	10 817	11 445	12 249	12 296	12 817

NA OBJEDNÁVKU, DODACÍ LHŮTA DO 12 PRACOVNÍCH DNŮ	SKLADEM
--	---------

Krbový modul integrovaný do komínu

Vlastnosti:

- unikátní konstrukční řešení v jednom dílu
- eliminace montážních chyb - smontováno v závodě
- vysoká kvalita zpracování
- rychlá výstavba - okamžitě funkční
- elegantní řešení - moderní design
- vysoká variabilita následné úpravy
- úspora místa v dispozici
- patentovaný přechod na komínový systém Schiedel

Technická data:

rozměry (š x d x v):	550 x 550 x 2940 mm
hmotnost krbového modulu bez komínu:	130 kg
hmotnost krbového modulu vč. komínu:	cca 800 kg (manipulace s jeřábem)
vnější rozměry komínu ABSOLUT:	360 x 500 mm

Parametry vytápění

jmenovitý výkon:	7 kW
účinnost:	>80%
vytápěcí schopnost:	150 - 200 m ²
průměrná spotřeba dřeva	2,6 kg
přední panel:	1 224 x 491 mm
barva panelu a mřížky dle typu:	šedá litina - Classico S černé sklo - Lineares S šedá zaoblená - Rondo S

CLASSICO S

klasický design s šedými kovovými dvířky

LINEARE S

přímočarý design s plnými černými skleněnými dvířky

RONDO S

mírně zaoblená šedá dvířka pro ještě větší požitek z ohně

GRANDE S

třístranně prosklená dvířka pro maximální spojení s ohněm

CENA
109 990,- Kč *



CENA
116 990,- Kč *



CENA
124 990,- Kč *



CENA
168 500,- Kč *



CENA JE UVEDENA BEZ DPH A ZAHRNULJE: kompletní dodávku komínového systému KINGFIRE PARAT výšky 7 m v základním provedení nadstřešní části (bez montáže a dopravy).

POTŘEBA MÍSTA



* Ceny výše uvedených sestav jsou pouze orientační. Vzhledem k tomu, že každý kus KINGFIRE Paratu je originál, je výsledná cena stanovena na základě projektové dokumentace nebo skutečného zaměření. Společnost Schiedel, s.r.o. si vyhrazuje právo na změnu dodacích podmínek v průběhu platnosti ceníku.

Krbový modul integrovaný do komínu

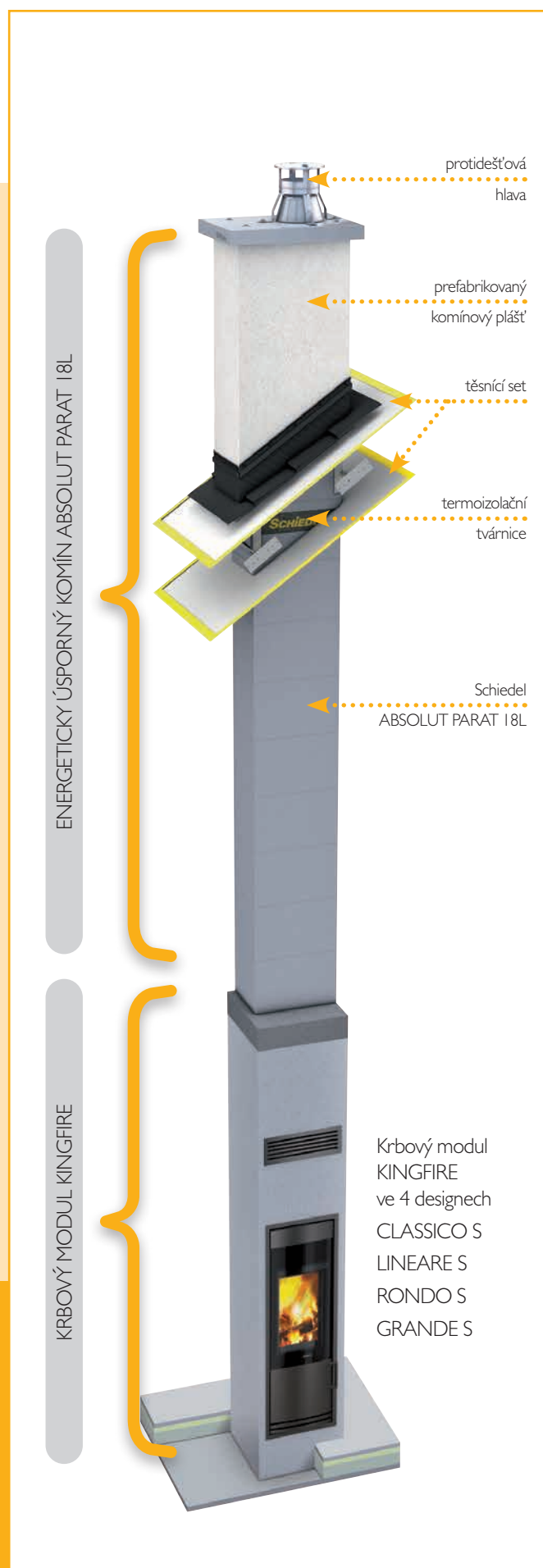
**SCHIEDEL PARAT**

- doplňuje krbový modul KINGFIRE PARAT
- slouží k odvodu spalin
- smontované díly komínu ABSOLUT v délce až 6 m
- eliminace montážních chyb při sestavování komínu z jednotlivých dílů
- malé prostorové nároky pro stavbu a montáž
- lze použít i jako samostatný prefabrikovaný komín včetně připravených napojení kouřovodu
- povrchová úprava s různým stupněm finalizace (pro interiér i exteriér)

KRBVÝ MODUL SCHIEDEL KINGFIRE PARAT

- uzavřený spotřebič nezávislý na vzduchu v místnosti
- přívod sekundárního vzduchu, díky kterému je sklo dvířek omýváno, a tak nedochází k usazování nečistot
- patentovaná samostatně uzavíratelná protipožární dvířka pro provoz v uzavřené místnosti
- šamotové ohniště
- přívod hlavního a vedlejšího vzduchu regulovaný odděleně
- palivo: dřevo a dřevěné brikety
- vyměnitelná krbová vložka

OCENĚNO:

reddot award 2016
winnerZLATÁ MEDAILE STAVEBNÍ
VELETRHY BRNO 2018GRAND
PRIX

FOR ARCH 2017

SIRIUS KAMNA & PERMETER SMOOTH AIR komín = I systém

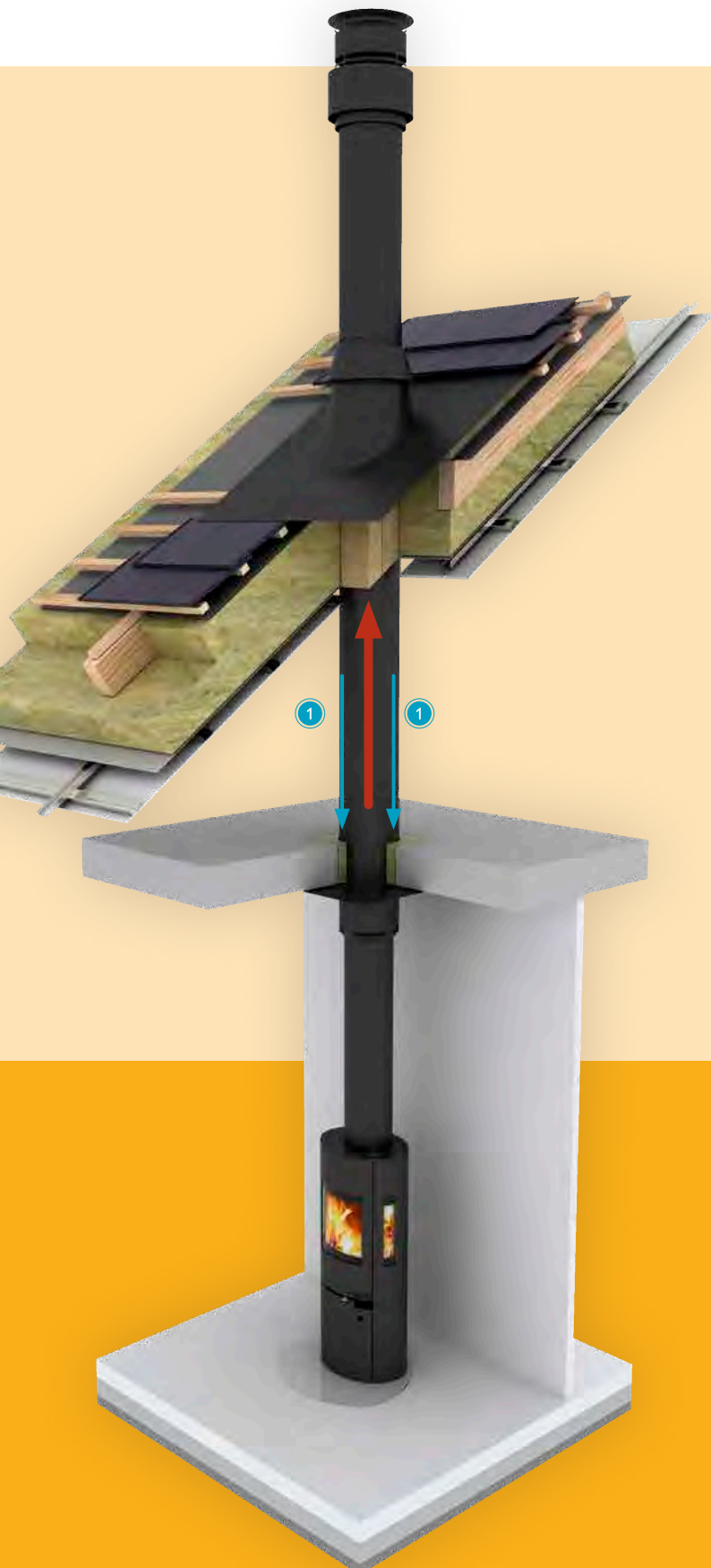

VÝHODY KAMEN:

- VYSOKÁ ÚČINNOST (až 84%)
Více tepla, méně dřeva
- Testováno podle NEJVYŠŠÍCH EVROPSKÝCH STANDARDŮ A NOREM (EN 13 240, DIN +, I.BImSchV2, DIBt, I5a B-VG, NS 3058/3059)
- JEDNODUCHÉ OVLÁDÁNÍ
- SAMOUZAVÍRACÍ DVÍŘKA Interlock systém (fixace dvířek) pro zapálení nebo pro čištění
- PROSTOROVÉ PROSKLENÍ Pro 180° pohled na oheň
- EKOLOGICKÝ NÁTĚR KAMEN Povrchová úprava barvou s minimálním zápachem a nízkými emisemi
- PŘESTAVITELNÉ NOŽIČKY Přizpůsobí polohu kamen i při nerovné podlaze

VÝHODY KOMÍNU:

- Teleskopický vynášecí díl pro dodatečnou montáž kamen
- SPALOVACÍ VZDUCH ① Nezávislý přívod vzduchu komínem Perimeter Smooth Air, který umožňuje flexibilní instalaci
- Díky systémovému řešení odpadá další přídavné potrubí nebo adaptér
- Kompatibilní se všemi komíny Schiedel

Schiedel SIRIUS

TRIPLE-AIR-KONEKTIVITA

Všechny typy kamen SIRIUS jsou vybaveny třemi vstupy pro spalovací vzduch

- 1 Koncentrický systém pro přívod vzduchu a odvod spalin prostřednictvím komínového systému PERMETER Smooth Air.
- 2 Zadní strana umožňuje napojení např. flexibilní trubicou.
- 3 Konstrukce kamen umožňuje napojení i spodní částí (např. z prostoru pod podlahou).

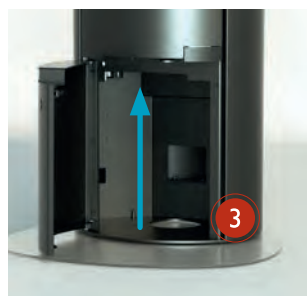

TECHNICKÉ INFORMACE

	SIRIUS I	SIRIUS 3	SIRIUS 3G
Šířka	512 mm	512 mm	512 mm
Výška	1218 mm	1218 mm	1218 mm
Hloubka	392 mm	392 mm	392 mm
Výkon	5,9 kW	5,5 kW	5,5 kW
Účinnost	84 %	82 %	82 %
Energetická třída	A+	A+	A+
Hmotnost	164 kg	172 kg	172 kg
Nezávislý na interiérovém vzduchu	✓	✓	✓
Triple-Air-Connection	✓	✓	✓

	SIRIUS I	SIRIUS 3	SIRIUS 3G
SAP objednávací znak	157041	157042	158239
Kč / ks	32 900	37 800	49 700



Deska před kamna SIRIUS	ČERNÁ	ČIRÁ
SAP objednávací znak	146773	143002
Kč / ks	2 450	2 200



SIRIUS I

SIRIUS 3

SIRIUS 3G

Vícevrstvé komínové systémy z nerezové oceli

Výhody nerezových komínových systémů:

- lehká konstrukce, není nutný základ pod komínové těleso
- možnost použití v interiéru nebo jako architektonický prvek exteriéru
- rychlá a jednoduchá montáž, instalace během jediného dne
- bez nutnosti větších stavebních úprav
- možnost provádění uhýbaných komínů (např. při vedení po fasádě)

SCHIEDEL KERASTAR

SCHIEDEL KERASTAR

- vnitřní keramická vložka, tepelná izolace, vnější plášť z nerezové oceli
- použitelný pro všechny typy paliv a spotřebičů
- pro podtlakový i přetlakový provoz
- krátká doba výstavby díky rychlé montáži



SCHIEDEL ICS

SCHIEDEL ICS

- dvouplášťový komínový systém z nerezové oceli s průběžnou tepelnou izolací skládaný z jednotlivých komponentů
- určený pro odvod spalin od spotřebičů na pevná, kapalná a plynná paliva
- vnější i vnitřní montáž



SCHIEDEL PERMETER

SCHIEDEL PERMETER

- lehký, odolný proti vlhkosti, kyselinám a vysokým teplotám
- jedinečná izolace s vynikající tepelnou odolností - Superwool
- bez nutnosti základu
- možnost v provedení černá, šedá, bílá nebo dle vzorníku RAL



SCHIEDEL PERMETER SMOOTH

SCHIEDEL PERMETER SMOOTH

- designový komínový systém v barevném provedení
- bez nutnosti základu
- bez vnějších spon, zvláště vhodný pro interiérové využití



SCHIEDEL PERMETER SMOOTH AIR

SCHIEDEL PERMETER SMOOTH AIR

- nerezový komín pro přívod vzduchu ke spotřebiči
- bez vnějších spon v barevném provedení
- ideální ve spojení s kamny Sirius



Kompletní sortiment vícevrstvé komínových systémů naleznete v ceníku Nerezové třívrstvé komíny 2020.

Žádejte u svých obchodních zástupců nebo stahujte na našem webu.



KERASTAR - Univerzální komínový systém pro všechny typy paliv a spotřebičů

ZÁRUKA 30 LET PŘI MONTÁŽI
ODBORNĚ PROŠKOLENOU FIRMOU.

Vlastnosti systému:

- odolný vůči vyhoření
- odolný vůči korozi
- rychlá montáž
- pro podtlakový provoz
- úspora místa
- bez nutnosti základu
- pro interiéry a exteriéry
- nízká hmotnost
- atraktivní vzhled



Technická data pro Schiedel KeraStar:

Způsob provozu:	podtlak
Provozní teplota:	do 400°
Materiál:	vnitřní plášť - keramická profilovaná vložka
	vnější plášť - ocel 1.4301, tloušťka 0,4 mm
	tepelná izolace - 60 mm
Zatřídění dle EN 13063:	
KERASTAR	EN 13063-1 T400 NI D 3 G50 R85 EI 090
KERASTAR	EN 13063-2 T400 NI W 2 O30 R85 EI 090

světlý Ø (mm)	140	160	180	200	250
vnější Ø (mm)	276	298	318	342	395
hmotnost bm v kg	20,0	22,0	24,0	27,5	30,0
tl. stěny profil. vložky	6,5	7,0	7,0	8,5	12,0

Schéma komínu KERASTAR

- 1a dno s odvodem kondenzátu a podpěrou
- 1c výškově přestavitelné dno s odvodem kondenzátu a podpěrou
- 2a dno s odvodem kondenzátu
- 2c dno s odvodem kondenzátu na konzole
- 3 kruhový čistící díl
- 4a sopouch 90°
- 4b sopouch 45°
- 4c kryt sopouchu
- 5a komínový díl 665 mm
- 5b komínový díl 330 mm
- 5c komínový díl 165 mm
- 8a patní konzola
- 8b prodlužovací nástěnná konzola
- 10 lůžko 50
- 10b lůžko s možností prodloužení 60
- 12 krokový držák
- 13 kotvicí objímka
- 14a krycí hlava
- 14b krycí hlava s protidešťovým krytem
- 14c protidešťový kryt
- 15a průchod střechou 0°
- 15b průchod střechou 3° - 15°
- 15c průchod střechou 16° - 25°
- 15d průchod střechou 26° - 35°
- 15e průchod střechou 36° - 45°
- 16 protidešťová manžeta
- 17 rozeta DW

V PŘÍPADĚ KALKULACE JINÝCH Ø
KONTAKTUJTE NAŠEHO OBCHODNÍHO ZÁSTUPCE

světlý Ø v mm 160 180 200

Díl s odvodem kondenzátu (a podpěrou)			
SAP objednávací znak	101507	101508	101509
Kč / ks	3 499	3 671	3 856
hmotnost: kg/ks	9,50	10,50	13,50
ø D (vnější)	298	318	342
E x E	370 x 370	370 x 370	430 x 430
výška 350 mm			

Výškově přestavitelné dno (bez odvodu kondenzátu)			
SAP objednávací znak	101495	101496	101497
Kč / ks	2 901	3 037	3 262
hmotnost: kg/ks	6,50	7,00	7,80
Nastavitelná výška: 186,5 - 286,5 mm			

Dno (do 8 m) (s odvodem kondenzátu)			
SAP objednávací znak	101514	101515	101516
Kč / ks	2 439	2 647	2 867
hmotnost: kg/ks	6,00	6,50	7,00
ø A (vnější)	298	318	342
C	410	430	450
D	360	380	400
výška 50 mm			

Kruhový čistící díl			
SAP objednávací znak	101480	101481	101482
Kč / ks	6 951	7 450	8 325
hmotnost: kg/ks	18,50	20,00	23,00
čistící otvor v mm	160	180	200
výška 665 mm			

Sopouch 90°			
SAP objednávací znak	101468	101469	101470
Kč / ks	4 651	4 729	5 127
hmotnost: kg/ks	17,00	18,50	20,50
nápojení ø	160	180	200
výška 665 mm			

Sopouch 45°			
SAP objednávací znak	101475	101476	101477
Kč / ks	5 854	6 248	6 928
hmotnost: kg/ks	20,50	22,00	24,00
nápojení ø	160	180	200
výška 665 mm			

Kryt sopouchu (k pozici 4a 4b)			
SAP objednávací znak	101548	101549	101550
Kč / ks	673	681	699
hmotnost: kg/ks	0,85	0,90	1,00
ø A	165	185	205
výška 50 mm			

Kominový díl (- 665)			
SAP objednávací znak	101461	101462	101463
Kč / ks	2 801	2 968	3 181
hmotnost: kg/ks	14,00	15,00	17,50
ø D (vnější)	298	318	342

světlý Ø v mm 160 180 200

Kominový díl (- 330)			
SAP objednávací znak	101454	101455	101456
Kč / ks	2 023	2 107	2 227
hmotnost: kg/ks	8,00	9,00	10,00
ø D (vnější)	298	318	342

Kominový díl (- 165)			
SAP objednávací znak	101447	101448	101449
Kč / ks	1 300	1 353	1 416
hmotnost: kg/ks	4,00	4,50	5,00
ø D (vnější)	298	318	342

Vynášecí díl (z PPL na KeraStar se sponou)			
SAP objednávací znak	105724	105725	105726
Kč / ks	2 741	2 774	3 018
hmotnost: kg/ks	5,00	5,70	6,20
výška 112 mm			

Vynášecí díl (z ICS 25 na KeraStar se sponou)			
SAP objednávací znak	105719	105720	105721
Kč / ks	3 399	3 429	3 668
hmotnost: kg/ks	5,20	5,90	6,40
výška 118 mm			

Vynášecí díl (z ICS 50 - KeraStar se sponou)			
SAP objednávací znak	117268	117253	120571
Kč / ks	3 405	3 637	4 505
hmotnost: kg/ks	5,20	5,90	6,40
výška 118 mm			



Pata nástavce (KeraStar - UNI se sponou)			
SAP objednávací znak	105714	105715	105716
Kč / ks	4 334	4 545	4 917
hmotnost: kg/ks	3,92	4,27	4,87



Pata nástavce (KeraStar - ABS se sponou)			
SAP objednávací znak	101543	101544	101545
Kč / ks	4 334	4 545	4 917
hmotnost: kg/ks	3,92	4,27	4,87

NA OBJEDNÁVKU, DODACÍ LHŮTA DO 12 PRACOVNÍCH DNŮ SKLADEM

světlý \varnothing v mm 160 180 200

8a	Patní konzola			
	max. odstup při L= 475 mm (Typ 475)	146	126	104
	SAP objednávací znak	101743	101743	101743
	Kč / pár	1 660	1 660	1 660

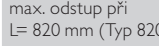
	max. odstup při L= 570 mm (Typ 570)	241	221	199
	SAP objednávací znak	101744	101744	101744
	Kč / pár	2 287	2 287	2 287
	max. odstup při L= 720 mm (Typ 720)	391	371	340
	SAP objednávací znak	101746	101746	101746
	Kč / pár	2 381	2 381	2 381

	max. odstup při L= 820 mm (Typ 820)	491	471	449
	SAP objednávací znak	101747	101747	101747
	Kč / pár	2 499	2 499	2 499
	max. odstup při L= 1004 mm (Typ 1004)	675	655	633
	SAP objednávací znak	101748	101748	101748
	Kč / pár	2 707	2 707	2 707

	max. odstup při L= 1120 mm (Typ 1120)	791	771	749
	SAP objednávací znak	101749	101749	101749
	Kč / pár	2 903	2 903	2 903

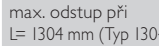
	max. odstup při L= 1304 mm (Typ 1304)	975	955	933
	SAP objednávací znak	101750	101750	101750
	Kč / pár	3 876	3 876	3 876

	max. odstup při L= 1504 mm (Typ 1504)	1176	1155	1133
	SAP objednávací znak	101751	101751	101751
	Kč / pár	4 156	4 156	4 156

9	Zakládací C profil			
	SAP objednávací znak	115145	115145	115145
	Kč / ks	2 049	2 049	2 049

10	Pevné lůžko			
	SAP objednávací znak	101560	101561	101562
	Kč / ks	566	579	591
	hmotnost: kg/ks	1,00	1,00	1,10
	\varnothing C (vnitřní)	298	318	342
	A	306	324	350
	B	209	216	228

na konzoli k pozici „8b”

světlý \varnothing v mm 160 180 200

8b	Nástěnná konzole			
	max. odstup od stěny u L - 300 mm (Typ 302)	153	142	132
	SAP objednávací znak	101738	101738	101738
	Kč / pár	1 304	1 304	1 304

	max. odstup od stěny u L - 450 mm (Typ 450)	302	292	282
	SAP objednávací znak	101739	101739	101739
	Kč / pár	1 373	1 373	1 373

	max. odstup od stěny u L - 550 mm (Typ 550)	402	392	382
	SAP objednávací znak	101740	101740	101740
	Kč / pár	1 576	1 576	1 576

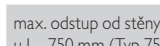
	max. odstup od stěny u L - 750 mm (Typ 750)	602	592	582
	SAP objednávací znak	101741	101741	101741
	Kč / pár	1 671	1 671	1 671

11	Statická spona			
	SAP objednávací znak	101596	101597	101598
	Kč / ks	1 122	1 138	1 161
	hmotnost: kg/ks	1,60	1,70	1,80
	výška 300 mm			

12	Kroková objímka			
	SAP objednávací znak	101565	101566	101567
	Kč / ks	1 387	1 397	1 404
	\varnothing D	298	318	342
	hmotnost: kg/ks	1,40	1,40	1,50
	výška 80 mm			

13	Kotvicí objímka			
	SAP objednávací znak	101591	101592	101593
	Kč / ks	911	915	928
	hmotnost: kg/ks	0,70	0,70	0,80
	\varnothing A	298	318	342
	tloušťka stěny 0,6 mm výška 80 mm			

14a	Krycí hlava			
	SAP objednávací znak	101572	101573	101574
	Kč / ks	1 561	1 646	1 746
	hmotnost: kg/ks	2,50	3,10	4,50
	výška 207 mm			

14b	Krycí hlava (s protidešťovým krytem)			
	SAP objednávací znak	101500	101501	101502
	Kč / ks	2 642	2 738	2 926
	hmotnost: kg/ks	3,90	4,30	5,00
	\varnothing D	400	420	440
	výška 375 mm			

KERASTAR
světlý Ø v mm **160** **180** **200**

14c	Protidešťová hlavice			
	SAP objednací znak	100245	100246	100247
	Kč / ks	1 017	1 041	1 106
	hmotnost: kg/ks	0,45	0,50	0,50
	ø DA (vnější)	152,5	172,5	192
	ø AB	280	330	380

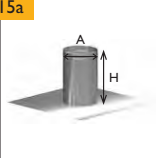
15a	Prostup střechou (0°) nerezový			
	SAP objednací znak	117544	101229	117932
	Kč / ks	2 183	2 198	2 224
	hmotnost: kg/ks	5,70	6,10	6,50
	ø A	300	350	350
	H (výška v mm)	500	500	500

15b	Prostup střechou (3° - 15°) nerezový, možno objednat nově v provedení Wakaflex			
	SAP objednací znak	120912	120913	120914
	Kč / ks	2 600	2 853	2 902
	hmotnost: kg/ks	18,60	15,50	19,80
	ø A	300	350	350
	G x F	950 x 950	1000 x 1050	1000 x 1050
	H (výška v mm)	235	240	240

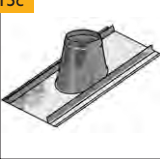
15c	Prostup střechou (16° - 25°) nerezový, možno objednat nově v provedení Wakaflex			
	SAP objednací znak	120929	120930	120931
	Kč / ks	2 775	3 057	3 232
	hmotnost: kg/ks	15,60	16,20	16,60
	ø A	300	350	350
	G x F	950 x 1000	1000 x 1050	1000 x 1050
	H (výška v mm)	273	281	281

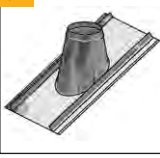
15d	Prostup střechou (26° - 35°) nerezový, možno objednat nově v provedení Wakaflex			
	SAP objednací znak	120946	120947	120948
	Kč / ks	3 140	3 460	3 543
	hmotnost: kg/ks	16,40	16,39	18,10
	ø A	300	350	350
	G x F	950 x 1050	1000 x 1150	1000 x 1150
	H (výška v mm)	314	329	329

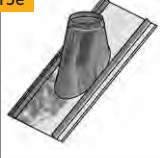
15e	Prostup střechou (36° - 45°) nerezový, možno objednat nově v provedení Wakaflex			
	SAP objednací znak	120963	120964	120965
	Kč / ks	3 536	3 909	4 033
	hmotnost: kg/ks	19,10	16,39	20,80
	ø A	300	350	350
	G x F	950 x 1150	1000 x 1250	1000 x 1250
	H (výška v mm)	366	387	387

16	Protidešťová manžeta			
	SAP objednací znak	101622	101623	101624
	Kč / ks	1 318	1 455	1 467
	hmotnost: kg/ks	0,90	0,95	1,05
	ø A	296	316	340
	ø B	360	383	440
	výška 140 mm			

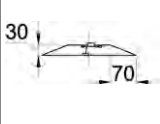
17	Rozeta			
	SAP objednací znak	110376	110374	110373
	Kč / ks	691	729	748
	hmotnost: kg/ks	0,60	0,60	0,70

NA OBJEDNÁVKU, DODACÍ LHŮTA DO 12 PRACOVNÍCH DNŮ
SKLADEM

ICS - Univerzální komínový systém pro všechny typy paliv a spotřebičů

Vlastnosti systému:

- široká oblast použití
- odolný proti vlhkosti
- při použití těsnění vhodný pro přetlakový provoz
- univerzální systém
- jednoduchý přechod na jednoplášťový systém
- vnitřní i vnější použití
- volně stojící komíny



Technická data pro Schiedel ICS 25:

Třída nerezové oceli: ČSN 1.4404

Zatřídění dle EN 1856 - I:

ICS 25	EN 1856-T450 NI D V3-L50050 G50
ICS 25	EN 1856-T450 NI W V2-L50050 O50
ICS 25	EN 1856-T200 PI W V2-L50050 O25

ICS 25

světlý ø (mm)	80	100	130	150	180	200	230	250
tloušťka stěny (mm)	0,5	0,5	0,5	0,5	0,5	0,5	0,5	0,5
tloušťka pláště (mm)	0,6	0,6	0,6	0,6	0,6	0,6	0,6	0,6
tloušťka izolace (mm)	25	25	25	25	25	25	25	25

světlý ø (mm)	300	350	400	450	500	600	700
tloušťka stěny (mm)	0,5	0,5	0,5	0,5	0,5	0,5	0,5
tloušťka pláště (mm)	0,6	0,6	0,6	0,6	0,6	0,6	0,6
tloušťka izolace (mm)	25	25	25	25	25	25	25

Technická data pro Schiedel ICS 50:

Třída nerezové oceli: ČSN 1.4404

Zatřídění dle EN 1856 - I:

ICS 50	EN 1856-I T600 NI W V2-L50050 G25
ICS 50	EN 1856-I T600 NI D V3-L50050 G25
ICS 50	EN 1856-I T400 NI W V2-L50050 G25
ICS 50	EN 1856-I T400 NI D V3-L50050 G25

ICS 50









světlý ø (mm)	130	150	180	200	250
tloušťka stěny (mm)	0,6	0,6	0,6	0,6	0,6
tloušťka pláště (mm)	0,6	0,6	0,6	0,6	0,6
tloušťka izolace (mm)	50	50	50	50	50

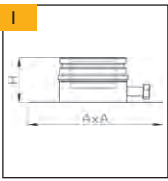





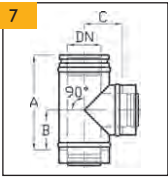



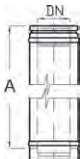

světlý ø (mm)	300	350	400	450	500	600	700
tloušťka stěny (mm)	0,6	0,6	0,6	0,6	0,6	0,6	0,6
tloušťka pláště (mm)	0,6	0,6	0,6	0,6	0,6	0,6	0,6
tloušťka izolace (mm)	50	50	50	50	50	50	50

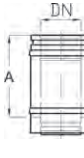



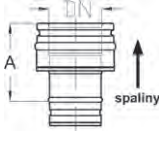

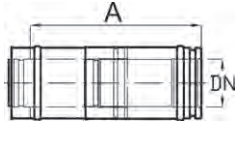

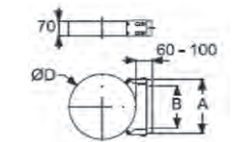
- | | | | |
|------|-------------------------------|-----|-------------------------------|
| 1a | Dno s odvodem do boku ICS25 | 5d | Rovný díl 155 mm ICS25 |
| 1b | Dno s podpěrou ICS25 | 6a | Lůžko pro prodloužení (50 mm) |
| 1f | Konzola pro montáž na stěnu | 6b | Prodloužení pro lůžko |
| 1i | Vynášecí díl ICS25 | 6c | Prodloužení pro lůžko |
| 1j | Dno s odvodem bez desky ICS25 | 7a | Prostup střechou 0° (nerez) |
| 2a/b | Díl s KO podtlak dlouhý ICS25 | 7f | Protidešťová manžeta |
| 3a | Sopouch 0° ICS25 | 8a | Krycí hlava kónická ICS25 |
| 3e | Sopouch 45° ICS25 | 11a | Spona ICS široká |
| 3f | Přechod PPL/ICS25 | 11b | Kotvící objímka |
| 5a | Rovný díl 955 mm ICS25 | 14a | Koleno 15° ICS25 |
| 5b | Rovný díl 455 mm ICS25 | 14b | Koleno 30° ICS25 |
| 5c | Rovný díl 205 mm ICS25 | | |





ZÁRUKA 10 LET PŘI MONTÁŽI
ODBORNĚ PROŠKOLENOU FIRMOU.

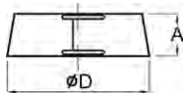

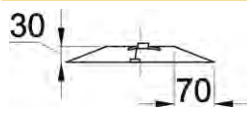

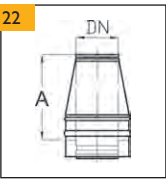
V PŘÍPADĚ KALKULACE JINÝCH Ø
KONTAKTUJTE NAŠEHO OBCHODNÍHO ZÁSTUPCE

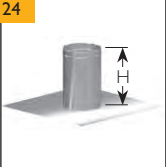
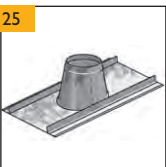
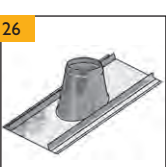
světlý Ø v mm	ICS 25			ICS 50			
	150	180	200	150	180	200	
1	Dno s odvodem kondenzátu do boku (se sponou)						
	SAP objednáací znak	100988	100989	100990	104979	104980	104981
	Kč / ks	1 678	1 809	2 124	2 106	2 323	2 540
	hmotnost kg/ks	3,60	4,40	4,90	3,80	4,60	5,10
	H (mm)	95	95	95	95	95	95
	A (mm)	320	350	370	370	400	420
2	Dno s odvodem kondenzátu dolní (se sponou)						
	SAP objednáací znak	101017	101018	101019	104989	104990	104991
	Kč / ks	1 570	1 758	1 894	1 892	2 281	2 409
	hmotnost kg/ks	2,50	3,00	3,40	2,30	2,70	3,00
	H (mm)	97	97	97	95	95	95
3	Dno bez desky (se sponou)						
	SAP objednáací znak	101031	101032	101033	104994	104995	104996
	Kč / ks	1 138	1 240	1 366	1 368	1 511	1 529
	hmotnost kg/ks.	2,00	2,40	2,60	1,70	2,00	2,20
	H	95	95	95	95	95	95
4	Díl vynášecí a dilatační (se sponou)						
	SAP objednáací znak	101073	101074	101075	104999	105000	105001
	Kč / ks	2 109	2 250	2 328	2 742	2 946	3 079
	hmotnost kg/ks	3,10	3,70	4,20	5,00	5,70	6,20
	H1 (mm)	155	155	155	155	155	155
	H2 (mm)	97	97	97	97	97	97
5	Dvířkový díl s vnitřními dvířky (se sponou)						
	SAP objednáací znak	100921	100922	100923	118194	118438	118520
	Kč / ks	3 544	3 586	3 667	4 255	4 418	4 517
	hmotnost kg/ks	5,00	5,50	5,80	7,40	8,10	8,60
	A (mm)	455	455	455	455	455	455
6	Komínový díl s KO pro podtlak (se sponou)						
	SAP objednáací znak	100896	100897	100898	117817	117992	118129
	Kč / ks	3 084	3 210	4 019	4 225	4 475	4 556
	hmotnost kg/ks	2,60	3,10	3,70	6,20	6,70	7,10
	A	310	310	310	455	455	455
	B	206	206	206	206	206	206
	ØD	150	150	150	150	150	150
7	Sopouch 0° (se sponou)						
	SAP objednáací znak	100882	100883	100884	104919	104920	104921
	Kč / ks	2 425	2 722	2 973	3 281	3 514	3 749
	hmotnost kg/ks	3,90	4,60	5,10	7,00	8,00	8,60
	A (mm)	460	460	460	455	455	455
	B (mm)	209	209	209	209	209	209
	C (mm)	140	155	165	165	180	190
8	Sopouch 45° (se sponou)						
	SAP objednáací znak	100854	100855	100856	104909	104910	104911
	Kč / ks	3 871	4 819	4 893	4 352	5 205	5 579
	hmotnost kg/ks	4,60	5,40	6,80	8,60	10,60	11,90
	A (mm)	456	472	530	500	550	570
	B (mm)	329	322	378	378	393	413
	C (mm)	328	325	378	376	390	410

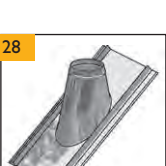
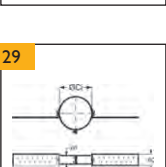
světlý Ø v mm	ICS 25			ICS 50				
	150	180	200	150	180	200		
9	Rovný díl 0,955 m (se sponou)							
		SAP objednací znak	100701	100702	100703	104784	104785	104786
		Kč / ks	2 039	2 304	2 479	3 012	3 398	3 640
		hmotnost kg/ks	6,60	7,70	8,40	10,60	12,10	13,00
		A (mm)	955	955	955	955	955	955
		ext. Ø	200	230	250	250	280	300
10	Rovný díl 0,455 m (se sponou)							
		SAP objednací znak	100687	100688	100689	104779	104780	104781
		Kč / ks	1 290	1 427	1 517	1 970	2 183	2 312
		hmotnost kg/ks	3,30	3,80	4,20	5,30	6,10	6,50
		A (mm)	455	455	455	455	455	455
11	Rovný díl 0,205 m (se sponou)							
		SAP objednací znak	100673	100674	100675	104774	104775	104776
		Kč / ks	830	900	944	1 294	1 403	1 467
		hmotnost kg/ks	1,60	1,90	2,00	2,70	3,10	3,30
		A (mm)	205	205	205	205	205	205
12	Rovný díl 0,155 m (se sponou)							
		SAP objednací znak	100659	100660	100661	104769	104770	104771
		Kč / ks	798	817	854	1 216	1 308	1 361
		hmotnost kg/ks	1,30	1,50	1,60	2,20	2,50	2,70
		A (mm)	155	155	155	155	155	155
13	Přechodový díl PPL - ICS (bez spony)							
		SAP objednací znak	101179	101180	101181	105038	105039	105040
		Kč / ks	1 378	1 434	1 473	1 068	1 229	1 258
		hmotnost kg/ks	0,80	0,90	1,00	1,50	1,80	1,90
		A (mm)	150	150	150	150	150	150
14	Nastavitelný díl kouřovodu 270-375 mm ICS25 (se sponou)							
		SAP objednací znak	100716	100717	100718	104789	104790	104791
		Kč / ks	2 085	2 221	2 323	2 304	2 430	2 567
		hmotnost kg/ks	3,50	4,10	4,50	5,00	5,70	6,20
		A (mm)	270-375	270-375	270-375	270-375	270-375	270-375
15	Spona statická							
		SAP objednací znak	104441	104442	104443	104443	112515	104444
		Kč / ks	878	914	920	920	992	1 037
		hmotnost kg/ks	1,00	1,20	1,30	1,20	1,40	1,50
16	Přestavitelné lůžko odstup 60-100 mm							
		SAP objednací znak	111236	111482	111515	111515	111574	111735
		Kč / ks	1 280	1 304	1 316	1 316	1 347	1 352
		hmotnost kg/ks	0,80	0,90	0,90	0,93	0,95	1,04

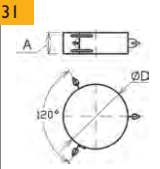
světlý Ø v mm	ICS 25			ICS 50				
	150	180	200	150	180	200		
17	Pevné lůžko							
	na konzoli k pozici 19							
	SAP objednáací znak	101266	101267	101268	101268	101402	101269	
	Kč / ks	443	462	476	476	498	518	
	hmotnost kg/ks	0,50	0,50	0,60	0,60	0,60	0,80	
18	Patní konzole							
	délka konzole (mm) 475							
	SAP objednáací znak	101743	101743	101743	101743	101743	101743	
	Kč / pár	1 660	1 660	1 660	1 660	1 660	1 660	
	max. odstup od stěny	235	215	205	205	179	155	
	délka konzole (mm) 570							
	SAP objednáací znak	101744	101744	101744	101744	101744	101744	
	Kč / pár	2 287	2 287	2 287	2 287	2 287	2 287	
	max. odstup od stěny	330	310	300	300	274	250	
	délka konzole (mm) 620							
	SAP objednáací znak	101745	101745	101745	101745	101745	101745	
	Kč / pár	2 317	2 317	2 317	2 317	2 317	2 317	
	max. odstup od stěny	380	360	350	350	324	300	
19	Nástěnná konzole							
	délka konzole (mm) 250							
	SAP objednáací znak	101737	101737	101737	101737	101737	101737	
	Kč / pár	1 066	1 066	1 066	1 066	1 066	1 066	
	max. odstup od stěny	150	135	125	125	110	100	
	délka konzole (mm) 300							
	SAP objednáací znak	101738	101738	101738	101738	101738	101738	
	Kč / pár	1 304	1 304	1 304	1 304	1 304	1 304	
	max. odstup od stěny	210	200	185	175	160	150	
	délka konzole (mm) 450							
	SAP objednáací znak	101739	101739	101739	101739	101739	101739	
	Kč / pár	1 373	1 373	1 373	1 373	1 373	1 373	
	max. odstup od stěny	360	350	335	325	310	300	
	délka konzole (mm) 550							
	SAP objednáací znak	101740	101740	101740	101740	101740	101740	
	Kč / pár	1 576	1 576	1 576	1 576	1 576	1 576	
	max. odstup od stěny	450	435	425	425	410	400	
	délka konzole (mm) 750							
	SAP objednáací znak	101741	101741	101741	101741	101741	101741	
	Kč / pár	1 671	1 671	1 671	1 671	1 671	1 671	
	max. odstup od stěny	650	635	625	625	610	600	
20	Protidešťová manžeta							
		SAP objednáací znak	111387	110777	111705	111705	111026	111103
		Kč / ks	554	592	656	656	805	878
		hmotnost kg/ks	0,40	0,40	0,40	0,45	0,48	0,51
		A (mm)	140	140	140	140	140	140
		D (mm)	200	230	250	250	280	300
21	Rozeta							
		SAP objednáací znak	110325	110324	110362	110362	110336	110375
		Kč / ks	644	668	673	673	658	698
		hmotnost kg/ks	0,40	0,50	0,50	0,47	0,49	0,54

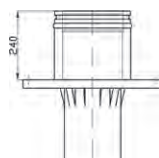
světlý Ø v mm	ICS 25			ICS 50			
	150	180	200	150	180	200	
	Kónická hlavice (se sponou)						
	SAP objednáací znak	101215	101216	101217	105058	105059	105060
	Kč / ks	1 227	1 374	1 444	1 611	1 727	1 809
	hmotnost kg/ks	1,50	1,70	1,90	2,10	2,40	2,60
A (mm)	210	210	210	205	205	205	
	Protidešťová hlavice						
	SAP objednáací znak	114575	115005	115242	114994	115350	115701
	Kč / ks	1 692	1 760	1 872	2 066	2 229	2 253
	hmotnost kg/ks	2,30	2,60	2,80	2,30	2,60	2,80
B (mm)	210	220	220	220	225	229	
	Prostup střechou 0° (nerez)						
	SAP objednáací znak	101227	101227	101228	101228	101228	117544
	Kč / ks	1 700	1 700	1 842	1 842	1 842	2 183
	hmotnost kg/ks	4,60	4,60	5,30	5,30	5,30	5,70
ØA	200	230	250	250	280	300	
H (mm)	500	500	500	500	500	500	
	Prostup střechou (3°-15°) nerezový, možno objednat nově v provedení Wakaflex						
	SAP objednáací znak	120910	120910	120911	120911	120911	120912
	Kč / ks	2 271	2 271	2 386	2 386	2 386	2 600
	hmotnost kg/ks	3,50	3,50	4,00	4,60	4,20	4,20
ØA	200	230	250	250	280	300	
	Prostup střechou (16°-25°) nerezový, možno objednat nově v provedení Wakaflex						
	SAP objednáací znak	120927	120927	120928	120928	120928	120929
	Kč / ks	2 397	2 397	2 547	2 547	2 547	2 775
	hmotnost kg/ks	3,80	3,80	4,30	4,30	4,30	4,60
ØA	200	230	250	250	280	300	
	Prostup střechou (26°-35°) nerezový, možno objednat nově v provedení Wakaflex						
	SAP objednáací znak	120944	120944	120945	120945	120945	120946
	Kč / ks	2 582	2 582	2 775	2 775	2 775	3 140
	hmotnost kg/ks	4,10	4,10	4,80	4,80	4,80	5,20
ØA	200	230	250	250	280	300	
	Prostup střechou (36°-45°) nerezový, možno objednat nově v provedení Wakaflex						
	SAP objednáací znak	120961	120961	120962	120962	120962	120963
	Kč / ks	2 862	2 862	3 251	3 251	3 251	3 536
	hmotnost kg/ks	4,70	4,70	5,50	5,50	5,50	5,90
ØA	200	230	250	250	280	300	
	Kroková objímka						
	SAP objednáací znak	100963	100964	100965	100965	100966	100967
	Kč / ks	1 140	1 149	1 161	1 161	1 175	1 189
	hmotnost kg/ks	1,30	1,30	1,30	1,30	1,40	1,40
Ci (mm)	200	230	250	250	280	300	

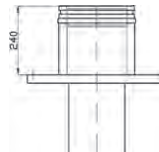
světlý Ø v mm	ICS 25			ICS 50		
	150	180	200	150	180	200
30	Zakládací C profil					
	SAP objednáací znak	115145	115145	115145	115145	115145
	Kč / ks	2 049	2 049	2 049	2 049	2 049
31	Kotvicí objímka					
	SAP objednáací znak	100642	100643	100644	100644	100645
	Kč / ks	931	936	939	939	939
	hmotnost kg/ks	0,50	0,60	0,60	0,60	0,70
	D (mm)	200	230	250	250	300
32	Pata nástavce na UNI ADVANCED, STABIL			150/140	180/160	180/180
		SAP objednáací znak	116765	116958	117308	117459
		Kč / ks	2 130	2 298	2 450	2 692
		hmotnost kg/ks	4,20	4,50	5,00	5,40
		výška	333	333	373	200
		světly Ø ICS (mm)	150	180	180	150
		světly Ø UNI (mm)	140	160	180	140
33	Pata nástavce na ABSOLUT			150/140	180/160	180/180
		SAP objednáací znak	117058	117276	117346	117848
		Kč / ks	2 354	2 428	2 474	3 030
		hmotnost kg/ks	4,70	5,00	5,10	6,20
		světly Ø ICS (mm)	150	180	180	150
		světly Ø ABS (mm)	140	160	180	140

NA OBJEDNÁVKU, DODACÍ LHŮTA DO 12 PRACOVNÍCH DNŮ

SKLADEM



PERMETER - Univerzální komínový systém v barevném provedení

VLASTNOSTI SYSTÉMU:

- systém s vnitřní nerezovou vložkou, tepelnou izolací a vnějším pláštěm z komaxitované pozinkované oceli
- barva černá, šedá, bílá nebo na vyžádání dle vzorníku RAL
- odolný proti vlhkosti
- široká oblast použití
- vnitřní i vnější použití

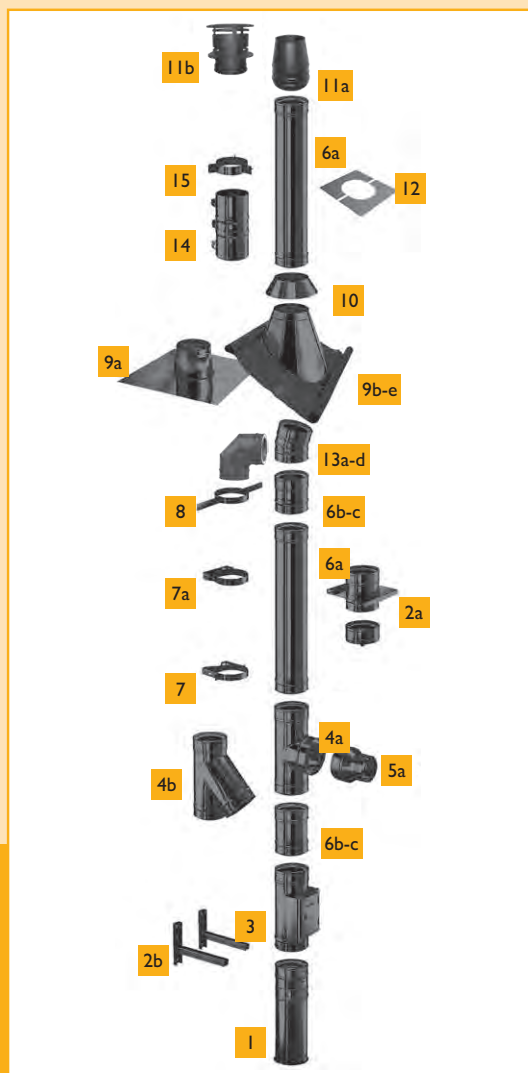

Technická data pro Schiedel PERMETER:

Třída nerezové oceli: ČSN 1.4521

Plášť: DX51D+Z

Zatřídění dle EN 1856 - 1:

PERMETER 25	EN 1856-1 T450 NI W V2-LXX050 G50
PERMETER 25	EN 1856-1 T450 NI D V3-LXX050 G50
PERMETER 25	EN 1856-1 T200 PI W V2-LXX050 O00
PERMETER 50	EN 1856-1 T600 NI W V2-LXX050 G50
PERMETER 50	EN 1856-1 T600 NI D V3-L50050 G50
PERMETER 50	EN 1856-1 T400 NI W V2-LXX050 G50
PERMETER 50	EN 1856-1 T400 NI D V3-L50050 G50

PERMETER 25	světlý ø (mm)	100	130	150	180	200	230	250
	tloušťka stěny (mm)	0,6	0,6	0,6	0,6	0,6	0,6	0,6
	tloušťka pláště (mm)	0,6	0,6	0,6	0,6	0,6	0,6	0,6
	tloušťka izolace (mm)	25	25	25	25	25	25	25

PERMETER 50	světlý ø (mm)	130	150	180	200	250
	tloušťka stěny (mm)	0,6	0,6	0,6	0,6	0,6
	tloušťka pláště (mm)	0,6	0,6	0,6	0,6	0,6
	tloušťka izolace (mm)	50	50	50	50	50

- 1 Dno s podpěrou a odvodem kondenzátu
- 2a Vynášecí díl
- 2b Konzole
- 3 Čistící kus
- 4a Napojení kouřovodu 90°
- 4b Napojení kouřovodu 45°
- 5a Adaptér Prima-Plus - Perimeter
- 6a Rovný díl 1000 mm
- 6b Rovný díl 500 mm
- 6c Rovný díl 250 mm
- 7 Lůžko pro prodloužení 60-100 mm
- 8 Kroková objímka (z nerezavějící oceli)
- 9a Prostup střechou 0°
- 9b Prostup střechou 3-15°
- 9c Prostup střechou 16-25°
- 9d Prostup střechou 26-35°
- 9e Prostup střechou 36-45°
- 10 Protidešťová manžeta
- 11a Kónické vyústění
- 11b Krycí hlava
- 12 Kryt sopouchu
- 13a Koleno 15°
- 13b Koleno 30°
- 13c Koleno 45°
- 13d Koleno 90°
- 14 Statická manžeta
- 15 Kotvící objímka



ČERNÁ

RAL 9005

ŠEDÁ

RAL 7043











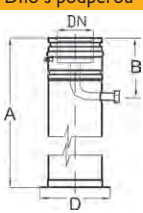

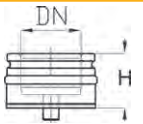

BÍLÁ

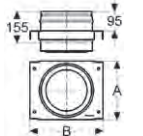
RAL 9016

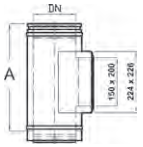
ZÁRUKA 5 LET PŘI MONTÁŽI
ODBORNĚ PROŠKOLENOU FIRMOU.

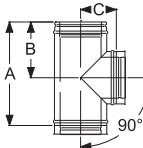

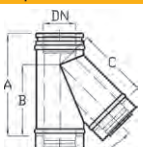

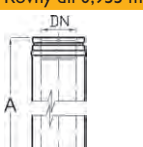







V PŘÍPADĚ KALKULACE JINÝCH Ø
KONTAKTUJTE NAŠEHO OBCHODNÍHO ZÁSTUPCE

Schiedel PERMETER

světlý Ø v mm	PERMETER 25			PERMETER 50					
	150	180	200	150	180	200			
1			Dno s podpěrou						
			SAP objednáací znak	117277	117640	117903	118178	118451	118584
			Kč / ks	3 316	3 610	3 880	3 753	4 096	4 153
			A	1045	1045	1045	1045	1045	1045
			B	160	160	160	160	160	160
			ØD	246	276	296	295	325	345
			hmotnost (kg)	3,40	4,10	4,50	7,40	8,20	8,90
2			Dno s odvodem kondenzátu						
			SAP objednáací znak	116248	116868	117175	114605	115131	115454
			Kč / ks	1 709	1 894	1 988	2 357	2 649	2 799
			A	258	278	285	285	315	335
			B	326	356	353	353	383	403
			hmotnost (kg)	2,50	3,00	3,40	2,30	2,70	3,00
3			Dno s odvodem bez desky						
			SAP objednáací znak	113488	114634	115038	112420	112878	113171
			Kč / ks	1 135	1 269	1 341	1 386	1 496	1 506
			A	95	95	95	95	95	95
			hmotnost (kg)	1,90	2,30	2,60	1,30	1,60	1,80
4			Vynášecí díl						
			SAP objednáací znak	115157	115751	116060	117216	117534	117827
			Kč / ks	2 014	2 041	2 083	2 413	2 632	2 701
			A	258	278	285	285	315	335
			B	326	356	353	353	383	403
			hmotnost (kg)	2,70	3,10	3,40	5,00	5,70	6,20
5			Dvířkový díl						
			SAP objednáací znak	117129	117378	117501	118190	118435	118518
			Kč / ks	3 033	3 075	3 450	3 637	3 674	3 740
			A	455	455	455	455	455	455
			hmotnost (kg)	4,80	5,30	5,60	7,40	8,10	8,60
6			Sopouch 0°						
			SAP objednáací znak	116453	117031	117295	118125	118394	118540
			Kč / ks	2 188	2 414	2 486	2 693	2 920	3 117
			A	455	455	455	455	455	455
			B	209	209	209	209	209	209
			C	140	155	165	165	180	190
			hmotnost (kg)	3,90	4,60	5,00	7,00	8,00	8,60
7			Sopouch 45°						
			SAP objednáací znak	117050	117408	118021	118535	113636	113733
			Kč / ks	4 764	5 218	5 535	4 424	5 311	5 482
			A	455	455	530	530	530	560
			B	329	322	378	378	393	413
			C	328	325	376	376	390	410
			hmotnost (kg)	4,60	5,40	6,80	8,60	10,60	11,90
8			Rovný díl 0,955 m						
			SAP objednáací znak	117966	118310	118480	113649	113764	113850
			Kč / ks	1 461	1 637	1 754	2 087	2 340	2 531
			A	955	955	955	955	955	955
			hmotnost (kg)	6,60	7,70	8,40	10,60	12,10	13,00

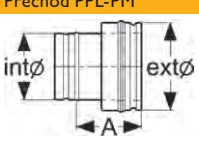
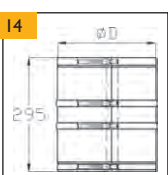
NA OBJEDNÁVKU, DODACÍ LHŮTA DO 12 PRACOVNÍCH DNŮ SKLADEM

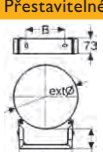
Schiedel PERMETER

světlý Ø v mm	PERMETER 25			PERMETER 50				
	150	180	200	150	180	200		
9	Rovný díl 0,455 m							
		SAP objednáací znak	115903	116369	116723	117388	117768	117936
		Kč / ks	1 055	1 132	1 218	1 470	1 605	1 790
		A	455	455	455	455	455	455
		hmotnost (kg)	3,30	3,80	4,20	5,30	6,10	6,50
10	Rovný díl 0,205 m							
		SAP objednáací znak	112903	113362	114269	115127	115694	115951
		Kč / ks	794	844	878	1 017	1 090	1 242
		A	205	205	205	205	205	205
		hmotnost (kg)	1,60	1,90	2,00	2,70	3,10	3,30
11	Rovný díl 0,155 m							
		SAP objednáací znak	112245	112670	112962	114419	114907	115107
		Kč / ks	742	783	812	965	1 027	1 167
		A	155	155	155	155	155	155
		hmotnost (kg)	1,30	1,50	1,60	2,20	2,40	2,60
12	Nastavitelný díl							
		SAP objednáací znak	115706	116196	116475	117284	117547	117818
		Kč / ks	1 469	1 626	1 635	2 456	2 667	2 673
		hmotnost (kg)	3,10	3,60	3,90	5,00	5,70	6,20
13	Přechod PPL-PM							
		SAP objednáací znak	111280	111533	111741	112679	113150	113459
		Kč / ks	1 101	1 200	1 265	1 442	1 537	1 597
		hmotnost (kg)	0,80	0,90	1,00	1,50	1,80	1,90
14	Statická spona							
		SAP objednáací znak	131283	131286	131289	131289	131292	131295
		Kč / ks	962	1 001	1 007	1 007	1 191	1 246
		hmotnost (kg)	1,20	1,30	1,40	1,40	1,50	1,60
15	Přestavitelné lůžko odstup 6-10 cm							
		SAP objednáací znak	111273	111476	111520	111520	111576	111723
		Kč / ks	1 299	1 309	1 316	1 316	1 327	1 380
		A	176	200	212	254	284	304
		hmotnost (kg)	0,80	0,90	0,90	0,90	1,00	1,00
16	Přestavitelné lůžko na konzoli							
		SAP objednáací znak	120981	120982	120983	120983	120984	120985
		Kč / ks	588	614	638	638	658	684
		hmotnost (kg)	0,50	0,50	0,60	0,60	0,60	0,80

NA OBJEDNÁVKU, DODACÍ LHŮTA DO 12 PRACOVNÍCH DNŮ SKLADEM

Uvedené kódy jsou pro objednávání prvků v černé barvě RAL 9005.

Pro objednání prvků v šedé RAL 7043 nebo bílé RAL 9016 barvě kontaktujte našeho obchodního zástupce.

světlý Ø v mm	PERMETER 25			PERMETER 50		
	150	180	200	150	180	200

17	Patní konzole						
	délka konzole (mm) 475						
	SAP objednáací znak	120976	120976	120976	120976	-	-
	Kč / pár	1 742	1 742	1 742	1 742	-	-
	max. odstup od stěny	235	215	205	55	-	-
	délka konzole (mm) 570						
	SAP objednáací znak	120977	120977	120977	120977	120977	120977
	Kč / pár	2 399	2 399	2 399	2 399	2 399	2 399
	max. odstup od stěny	330	310	300	205	179	155
	délka konzole (mm) 620						
	SAP objednáací znak	120978	120978	120978	120978	120978	120978
	Kč / pár	2 432	2 432	2 432	2 432	2 432	2 432
	max. odstup od stěny	380	360	350	300	274	250

18	Nástěnné konzole						
	k pozici 16						
	délka (mm) 250						
	SAP objednáací znak	120987	120987	120987	-	-	-
	Kč / pár	919	919	919	-	-	-
	max. odstup od stěny	150	135	125	-	-	-
	délka (mm) 300						
	SAP objednáací znak	119695	119695	119695	119695	119695	119695
	Kč / pár	1 369	1 369	1 369	1 369	1 369	1 369
	max. odstup od stěny	200	185	175	125	110	100
	délka (mm) 450						
	SAP objednáací znak	120989	120989	120989	120989	120989	120989
	Kč / pár	1 441	1 441	1 441	1 441	1 441	1 441
max. odstup od stěny	350	335	325	175	160	150	

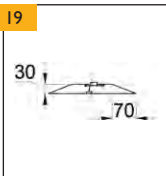
19	Rozeta dvouplášť						
	SAP objednáací znak	120992	120993	120994	120994	120995	120996
	Kč / ks	730	772	796	796	827	854
	hmotnost (kg)	0,40	0,40	0,40	0,60	0,60	0,70

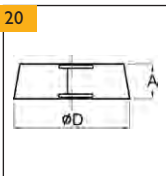
20	Protidešťová manžeta						
	SAP objednáací znak	110264	110278	110460	110460	110390	110391
	Kč / ks	775	802	862	862	925	1 010
	ØA	200	230	250	250	280	300
	ØB	340	370	390	390	420	440
	hmotnost (kg)	0,40	0,40	0,40	0,50	0,50	0,50







21	Kónická hlavice						
	SAP objednáací znak	112689	113139	113439	114312	114768	115002
	Kč / ks	1 174	1 237	1 276	1 271	1 357	1 390
	hmotnost (kg)	1,50	1,70	1,90	2,10	2,40	2,60

22	Protidešťová hlavice						
	SAP objednáací znak	114838	115892	116497	115200	116213	116878
	Kč / ks	1 886	2 474	2 674	2 227	3 139	3 805
	A	200	250	275	175	200	240
	B	409	459	509	300	350	400
	C	245	295	320	225	250	290
	hmotnost (kg)	2,40	3,20	4,00	2,70	3,60	4,40

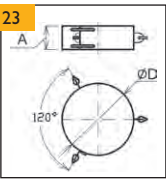
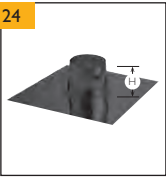
NA OBJEDNÁVKU, DODACÍ LHŮTA DO 12 PRACOVNÍCH DNŮ SKLADEM

Uvedené kódy jsou pro objednávání prvků v černé barvě RAL 9005. Pro objednání prvků v šedé RAL 7043 nebo bílé RAL 9016 barvě kontaktujte našeho obchodního zástupce.

Schiedel PERMETER

světlý Ø v mm	PERMETER 25			PERMETER 50			
	150	180	200	150	180	200	
23 	Kotvící objímka						
	SAP objednáací znak	110678	110736	110668	110668	110871	110918
	Kč / ks	978	980	983	983	986	999
	hmotnost (kg)	0,50	0,60	0,60	0,60	0,60	0,70
24 	Prostup střechou 0°, nerezový						
	SAP objednáací znak	117042	117042	117399	117399	117399	117800
	Kč / ks	1 895	1 895	2 202	2 202	2 202	2 880
	hmotnost (kg)	4,60	4,60	5,30	5,30	5,30	5,70
	H (mm)	400	400	400	400	400	400
25 	Prostup střechou 3°-15°, nerezový, možnost objednat nově v provedení Wakaflex						
	SAP objednáací znak	151383	151383	151386	151386	151386	151389
	Kč / ks	2 657	2 657	2 874	2 874	2 874	3 321
	hmotnost (kg)	3,53	3,53	4,00	4,00	4,00	4,47
26 	Prostup střechou 16°-25°, nerezový, možnost objednat nově v provedení Wakaflex						
	SAP objednáací znak	151401	151401	151404	151404	151404	151407
	Kč / ks	2 879	2 879	3 171	3 171	3 171	3 602
	hmotnost (kg)	3,79	3,79	4,83	4,83	4,83	4,90
27 	Prostup střechou 26°-35°, nerezový, možnost objednat nově v provedení Wakaflex						
	SAP objednáací znak	151419	151419	151422	151422	151422	151425
	Kč / ks	3 195	3 195	3 477	3 477	3 477	4 129
	hmotnost (kg)	4,15	4,15	4,81	4,81	4,81	5,49
28 	Prostup střechou 36°-45°, nerezový, možnost objednat nově v provedení Wakaflex						
	SAP objednáací znak	151437	151437	151440	151440	151440	151443
	Kč / ks	3 576	3 576	4 095	4 095	4 095	4 733
	hmotnost (kg)	4,69	4,69	5,47	5,47	5,47	6,30
29 	Kroková objímka barva stříbrná						
	SAP objednáací znak	100963	100964	100965	100965	100966	100967
	Kč / ks	1 140	1 149	1 161	1 161	1 175	1 189
	hmotnost (kg)	0,50	0,50	0,60	1,30	1,40	1,40

NA OBJEDNÁVKU, DODACÍ LHŮTA DO 12 PRACOVNÍCH DNŮ SKLADEM

Uvedené kódy jsou pro objednávání prvků v černé barvě RAL 9005.

Pro objednání prvků v šedé RAL 7043 nebo bílé RAL 9016 barvě kontaktujte našeho obchodního zástupce.

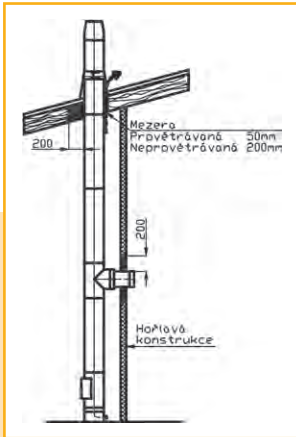

Pravidla při průchodu komínu hořlavými konstrukcemi

Při průchodu komínu konstrukcemi (např. stropy či střechami) by odstup od hořlavých částí měl být v případě provětrávaného prostupu min. 50 mm. V případě, že prostup není provětráván, ale je izolován izolačním materiálem, musí být odstup od hořlavých částí dodržen min. 200 mm.

Montáž na vodorovnou konstrukci

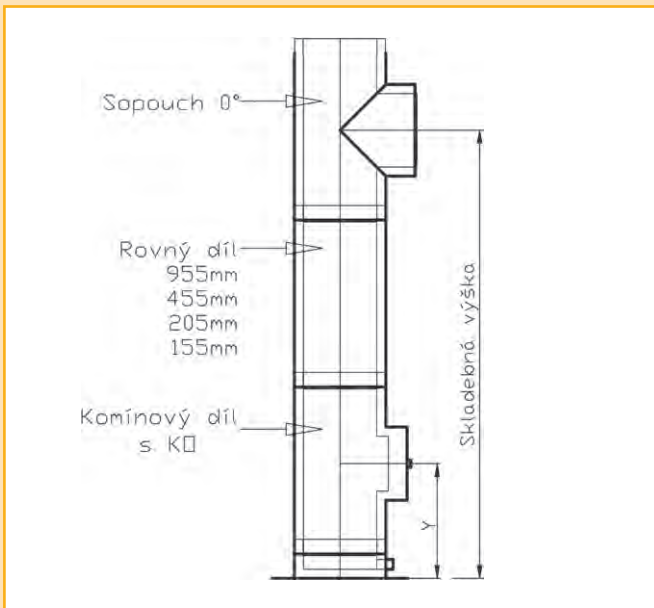

Montáž na svislou stěnu

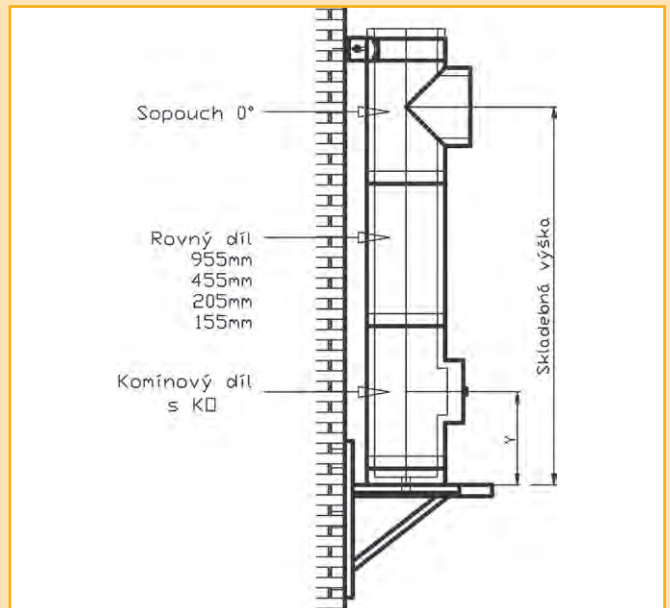

tloušťka izolace 25 (mm)	Výška připojení při montáži na vodorovnou konstrukci														
světlý ø (mm)	80	100	130	150	180	200	230	250	300	350	400	450	500	600	700
bez vložek (mezi PA a RA)	509	509	592	609	609	709	709	759	772	877	1085	1110	1135	1185	1235
vložka 205 mm (mezi PA a RA)	714	714	797	814	814	914	914	964	977	1082	1290	1315	1340	1390	1440
vložka 455 mm (mezi PA a RA)	964	964	1047	1064	1064	1164	1164	1214	1227	1332	1540	1565	1590	1640	1690
vložka 955 mm (mezi PA a RA)	1464	1464	1547	1564	1564	1664	1664	1714	1727	1832	2040	2065	2090	2140	2190
tloušťka izolace 25 (mm)	Výška připojení při montáži na svislou konstrukci														
světlý ø (mm)	80	100	130	150	180	200	230	250	300	350	400	450	500	600	700
bez vložek (mezi PA a RA)	511	511	594	611	611	711	711	761	774	879	1087	1112	1137	1187	1237
vložka 205 mm (mezi PA a RA)	716	716	799	816	816	916	916	966	979	1084	1292	1317	1342	1392	1442
vložka 455 mm (mezi PA a RA)	966	966	1049	1066	1066	1166	1166	1216	1229	1334	1542	1567	1592	1642	1692
vložka 955 mm (mezi PA a RA)	1466	1466	1549	1566	1566	1666	1666	1716	1729	1834	2042	2067	2092	2142	2192
tloušťka izolace 50 (mm)	Výška připojení při montáži na vodorovnou konstrukci														
světlý ø (mm)	130	150	180	200	250	300	350	400	450	500	600	700			
bez vložek (mezi PA a RA)	592	609	609	709	759	772	877	1085	1110	1135	1185	1235			
vložka 205 mm (mezi PA a RA)	797	814	814	914	964	977	1082	1290	1315	1340	1390	1440			
vložka 455 mm (mezi PA a RA)	1047	1064	1064	1164	1214	1227	1332	1540	1565	1590	1640	1690			
vložka 955 mm (mezi PA a RA)	1547	1564	1564	1664	1714	1727	1832	2040	2065	2090	2140	2190			
tloušťka izolace 50 (mm)	Výška připojení při montáži na svislou konstrukci														
světlý ø (mm)	130	150	180	200	250	300	350	400	450	500	600	700			
bez vložek (mezi PA a RA)	594	611	611	711	761	774	879	1087	1112	1137	1187	1237			
vložka 205 mm (mezi PA a RA)	799	816	816	916	966	979	1084	1292	1317	1342	1392	1442			
vložka 455 mm (mezi PA a RA)	1049	1066	1066	1166	1216	1229	1334	1542	1567	1592	1642	1692			
vložka 955 mm (mezi PA a RA)	1549	1566	1566	1666	1716	1729	1834	2042	2067	2092	2142	2192			

Lehký třívrstvý komínový systém s přívodem vzduchu

Odvod spalin od kamen SIRIUS viz strana 69.

Přechod PMSA25-PMSA50 150

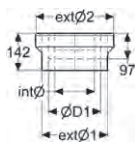

Objednací znak SAP	
Černá	112299
Kč / ks	2 059
vnitřní Ø vložky	150
ØD1 vně izolace	200
vnější Ø pláště Ø1	250
vnější Ø pláště Ø2	300
Hmotnost (kg)	1,30

Rovný díl 0,955 m 1x izolace 150

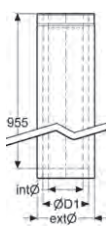

Objednací znak SAP	
Černá	118456
Kč / ks	2 548
vnitřní Ø vložky	150
ØD1 vně izolace	200
vnější Ø pláště	250
Hmotnost (kg)	7,62

Rovný díl 0,455m 1x izolace 150

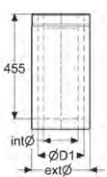

Objednací znak SAP	
Černá	116710
Kč / ks	1 746
vnitřní Ø vložky	150
ØD1 vně izolace	200
vnější Ø pláště	250
Hmotnost (kg)	3,78

Rovný díl 0,955 m 2x izolace 150

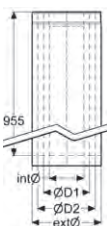

Objednací znak SAP	
Černá	113787
Kč / ks	3 830
vnitřní Ø vložky	150
ØD1 vně izolace	200
ØD2 uvnitř izolace	250
vnější Ø pláště	300
Hmotnost (kg)	10,91

Rovný díl 0,455 m 2x izolace 150

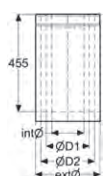

Objednací znak SAP	
Černá	117808
Kč / ks	2 598
vnitřní Ø vložky	150
ØD1 vně izolace	200
ØD2 uvnitř izolace	250
vnější Ø pláště	300
Hmotnost (kg)	5,37

Kotlový adaptér přímý 150

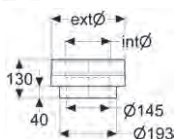

Objednací znak SAP	
Černá	157839
Kč / ks	1 842
vnitřní Ø vložky	150
vnější Ø pláště	250
A, B, D1, D2 dle zadání	

Vyústění 2x izolace 150



Objednací znak SAP	
Černá	117332
Kč / ks	4 910
vnitřní Ø vložky	150
průměr pláště Ø1	300
průměr pláště Ø2	350
Ød	149
ØD1	350
ØD2	400
A	230
Hmotnost (kg)	5,20

Protidešťová manžeta 300

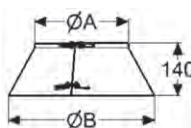

vnější Ø pláště	300
Objednací znak SAP	
Černá	110391
Kč / ks	1 010
Hmotnost (kg)	0,50

Prostup střechou wakaflex 300



vnější Ø pláště	300
vnitřní Ø prostupu	350
Objednací znak SAP	
Černá-Černá	dle sklonu střechy
Kč / ks	-

Rozeta 111344

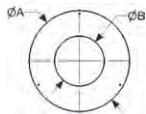

Objednací znak SAP	
Černá	111344
Kč / ks	701
vnitřní Ø	250
Hmotnost (kg)	

Krokový držák stříbrný 100967

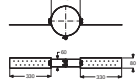

Objednací znak SAP	100967
Kč / ks	1 189
vnitřní Ø	300
Hmotnost (kg)	

Teleskopický vynášecí díl 151942



Objednací znak SAP	151942
Kč / ks	5 953

	spodní 500
Objednací znak SAP	152177
Kč / ks	2 760

	spodní 1000
Objednací znak SAP	151938
Kč / ks	3 515

Doporučené výšky nadstřešní části

KOMÍNOVÁ HLAVA FINAL

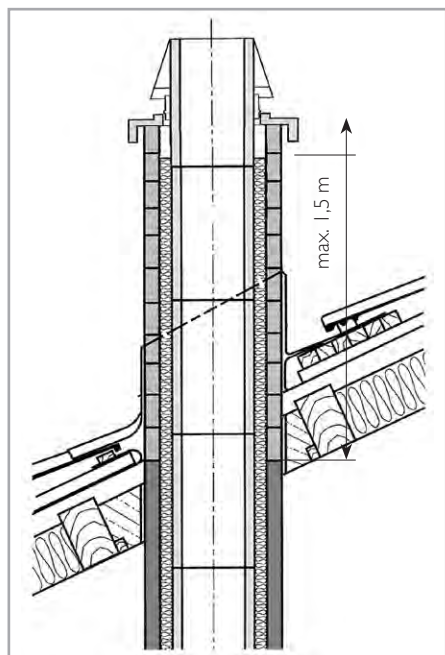

KOMÍNOVÝ PLÁŠŤ

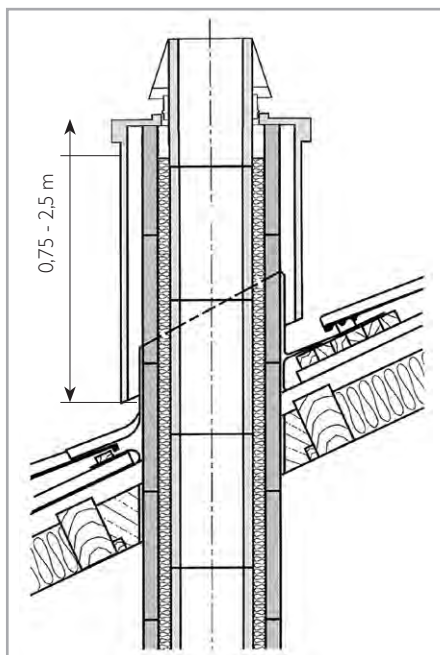

OBEZDÍVKA Z CIHEL

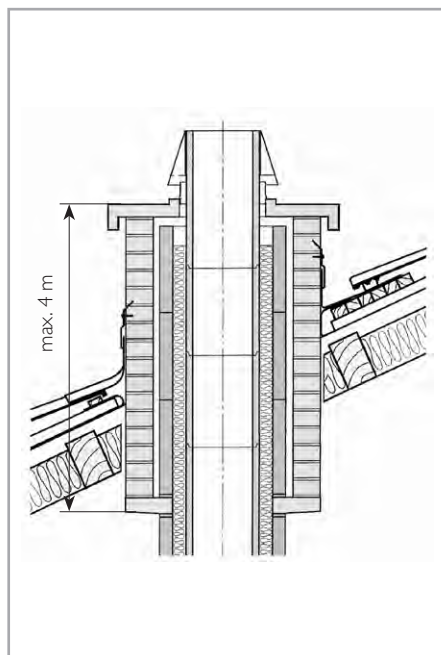

OBECNĚ PLATÍ:

Komín z prvků FINAL musí být staticky zajištěn dodávanou výztuží. Max. výška nadstřešní části z prvků FINAL je 1,5 m. Výšku nad 1,5 m je nutno posoudit statickým výpočtem (firma Schiedel neprovádí).

Praktický výtah z normy ČSN 734201:

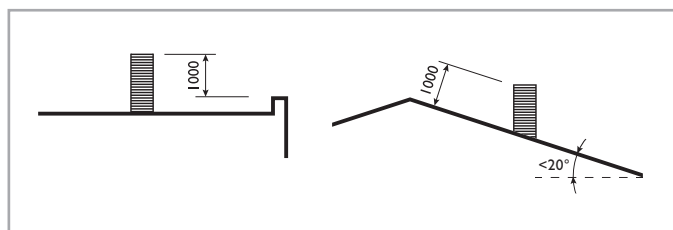

Výška komína nad plochou střechou

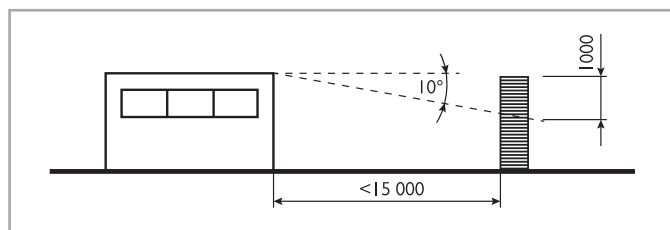

Výška komína u nástavby na ploché střeše

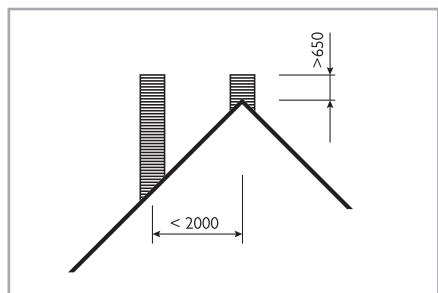

Způsob vyústění komínů nad šikmou střechou

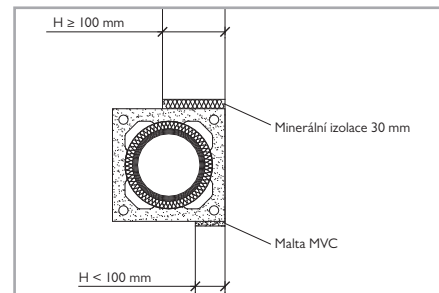
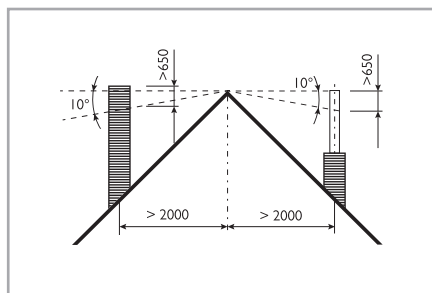

Dilatace u stěny

Přepravní podmínky Schiedel

1. Zajištění přepravy balených kompletních komínových systémů ze **skladu dodavatele na sklad odběratele** bude za níže uvedených podmínek:

Sazby přepravného :

1 ks	jednoprůduchový komín	1 200,- Kč bez DPH
2 ks	jednoprůduchový komín	1 400,- Kč bez DPH
3 ks	jednoprůduchový komín	1 600,- Kč bez DPH
1 ks	dvouprůduchový komín	1 500,- Kč bez DPH
1 ks	komínový plášť z vláknitého betonu, nerezový nástavec, sada FINAL, SIRIUS	600,- Kč bez DPH
1 pal	nekompletní komín, komponenty	990,- Kč bez DPH
1 pal	příslušenství	600,- Kč bez DPH

při objednání kompletního systémového komínu

2. Zajištění přepravy balených kompletních komínových systémů ze **skladu dodavatele na určené místo mimo sklad odběratele** bude za níže uvedených podmínek:

Sazby přepravného :

1 ks	jednoprůduchový komín	1 600,- Kč bez DPH
2 ks	jednoprůduchový komín	2 000,- Kč bez DPH
3 ks	jednoprůduchový komín	3 000,- Kč bez DPH
1 ks	dvouprůduchový komín	1 900,- Kč bez DPH
1 ks	komínový plášť z vláknitého betonu, nerezový nástavec, sada FINAL, SIRIUS	600,- Kč bez DPH
1 pal	nekompletní komín, komponenty	990,- Kč bez DPH

Odběratel uvede do objednávky v obou případech přesnou adresu dodání v podobě:

ULICE, Č.P.
PSČ, MĚSTO
KONTAKTNÍ OSOBA
TEL. ČÍSLO

Bez těchto údajů bohužel není možné objednávku zpracovat.

Dodavatel / dopravce si vyhrazuje právo nedodat komíny na místo dodání v těchto případech:

- sjízdnost přístupových komunikací znemožnila bezpečný příjezd vozidla dopravce
- podmínky místa dodání nebo jeho blízkého okolí znemožnily bezproblémové a rychlé složení
- nebylo možné zajistit osobu oprávněnou k převzetí zboží dodavatele
- nebylo možné věrohodně ověřit totožnost osoby oprávněnou k převzetí zboží dodavatele

V těchto případech budou komíny přepraveny na sklad dodavatele a náklady za marnou jízdu přeúčtovány odběrateli. Vícenáklady za marnou jízdu budou odběrateli účtovány i za zrušení potvrzení zakázky v termínu kratším než dva pracovní dny před termínem dodání.

Další případné vícenáklady budou přeúčtovány na vrub odběratele.

Dodavatel uvede do potvrzení prodejní zakázky termín dodání zboží na předem určené místo. **Odběratel tuto informaci předá kontaktní osobě.** Dodavatel se zavazuje zajistit odběrateli přepravu do 5-ti pracovních dnů od potvrzení/zaplacení prodejní zakázky.

Při dodávce produktů Schiedel na dohodnuté místo dopravními prostředky zprostředkovanými Prodávajícím, nelze zasílat prázdné palety zpět po dopravci na náklady Prodávajícího.

Případnou výměnu již odebraného zboží lze provést pouze po předchozím schválení příslušným obchodním zástupcem. V případě schválení je nutné zaslat na Zákaznický servis číslo dokladu, na kterém bylo zboží účtováno a zaslat novou objednávku. Po potvrzení vratky a objednávky Zákaznickým servisem / Expedicí je možné zboží vyměnit. Vrácené zboží musí být neporušené.

Zasílání drobného příslušenství přepravní službou GLS

Abychom mohli rychleji reagovat na požadavky Vašich i našich zákazníků, přicházíme nyní s novou službou - **zasíláním vybraného příslušenství** přepravní společností GLS.

Podmínky pro zasílání balíků ze společnosti Schiedel, s.r.o. přepravní službou GLS

- Sortiment pro zasílání službou GLS je označen v aktuálním ceníku značkou GLS viz příklad:

Kominová stříška (pro desku s přesahem 8 a 15 cm, bez větrací šachty)		GLS	GLS	GLS	GLS			
SAP objednávací znak ADV		011136	011136	011137	011137	011138	011139	011140
SAP objednávací znak ST		118375	118375	118440	118440	118635	118634	118644
Kč / ks		2 649	2 649	2 649	2 649	3 176	3 176	3 176
vnější rozměr tvárnice		32/32	32/32	36/36	36/36	32/59	36/64	36/67
vnější rozměr stříšky		70/66	70/66	70/66	70/66	70/100	70/100	70/100
rozteč otvorů pro kotvení		25/25	25/25	29/29	29/29	25/52	29/57	29/60
hmotnost v kg		7.9	7.9	8.1	8.1	9.0	9.0	9.1

Ceník pro zasílání GLS :







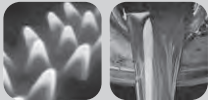

Cena 160,- Kč - 1 balík = 1 ks artiklu (SAP ID) označený v ceníku značkou GLS, max. do celkové hmotnosti 10 kg

Cena 250,- Kč - 1 balík = 2 ks artiklů (SAP ID) označených v ceníku značkou GLS, max. do celkové hmotnosti 10 kg

Cena 350,- Kč - 1 balík = 3 ks a více artiklů (SAP ID) označených v ceníku značkou GLS, max. do celkové hmotnosti 10 kg

- Zasílání příslušenství bude prováděno pouze na adresu stavebnin.
- Požadavek na zaslání je zřetelně označen v objednávce.
- Termín dodání – do 3 pracovních dnů od potvrzené objednávky.
- Po potvrzení objednávky není možné objednávku měnit ani rušit.
- Po potvrzení objednávky není možné měnit adresu dodání.
- V případě nedoručení balíku na místo určení ani na druhý pokus, bude balík vrácen zpět na sklad a částka za zaslání bude přeúčtována objednateli.
- Všechny balíky budou přelepeny páskou Schiedel. Při jejím zjevném poškození, či zjevném poškození balíku, uveďte tuto skutečnost do přepravního listu přepravce. Doporučujeme pořídit fotodokumentaci poškození před rozbalením a ihned po rozbalení.
- Pokud odmítnete převzetí balíku z důvodu většího poškození, uveďte tuto skutečnost do přepravního listu přepravce.
- Při převzetí poškozeného balíku bez provedení zápisu o poškození zboží v přepravním listu, nebude na toto při reklamaci brán zřetel ze strany přepravce ani ze strany Schiedel.
- V případě požadavku na službu GLS Vás upozorňujeme, že neposkytujeme potvrzené dodací listy.

Doporučené použití

		KERAMICKÉ KOMÍNY			
	PALIVA	TYP SPOTŘEBIČE	KOMÍNOVÉ SYSTÉMY PRO NÍZKOENERGETICKÉ STAVBY	KOMÍNOVÉ SYSTÉMY PRO BĚŽNÉ STAVBY	LEHKÉ TŘÍVRSTVÉ SYSTÉMY
ÚSTŘEDNÍ VYTÁPĚNÍ	 PLYN / OLEJ	kondenzační	SCHIEDEL ABSOLUT	SCHIEDEL ABSOLUT	SCHIEDEL ICS
	 PLYN / OLEJ	běžný kotel	SCHIEDEL ABSOLUT SCHIEDEL UNI SMART	SCHIEDEL UNI ADVANCED	SCHIEDEL ICS
	 DŘEVO / UHLÍ	kotel na kusové dřevo / uhlí	SCHIEDEL ABSOLUT SCHIEDEL UNI SMART	SCHIEDEL UNI ADVANCED SCHIEDEL STABIL	SCHIEDEL KERASTAR
	 PELETY	peletový kotel	SCHIEDEL ABSOLUT SCHIEDEL UNI SMART	SCHIEDEL UNI ADVANCED	SCHIEDEL ICS SCHIEDEL KERASTAR
	 OBILÍ A ROSTLINNÉ PELETY	peletový kotel	SCHIEDEL ABSOLUT SCHIEDEL UNI SMART	SCHIEDEL UNI ADVANCED	SCHIEDEL KERASTAR
		SPECIÁLNÍ SYSTÉM	pro kondenzační spotřebiče na plyn a lokální spotřebiče na pevná paliva		SCHIEDEL KOMBIGAS
LOKÁLNÍ VYTÁPĚNÍ	 DŘEVO	BEZ PŘÍVODU VZDUCHU krbová kamna krbové vložky otevřené krby kachlová kamna	SCHIEDEL ABSOLUT SCHIEDEL UNI SMART	SCHIEDEL UNI ADVANCED SCHIEDEL STABIL	SCHIEDEL ICS SCHIEDEL KERASTAR SCHIEDEL PERMETER
		S EXTERNÍM PŘÍVODEM VZDUCHU krbová kamna, krbové vložky kachlová kamna	SCHIEDEL ABSOLUT s termoizolační šachtou SCHIEDEL UNI SMART	SCHIEDEL ABSOLUT s termoizolační šachtou SCHIEDEL UNI SMART	
	 PELETY	peletová kamna	SCHIEDEL ABSOLUT SCHIEDEL UNI SMART	SCHIEDEL UNI ADVANCED	SCHIEDEL ICS SCHIEDEL KERASTAR
		peletová kamna s externím přívodem vzduchu	SCHIEDEL ABSOLUT s termoizolační šachtou SCHIEDEL UNI SMART	SCHIEDEL ABSOLUT s termoizolační šachtou SCHIEDEL UNI SMART	
SPOLEČNÉ KOMÍNY	 PLYN	UZAVŘENÉ SPOTŘEBIČE TYP C Pro více informací kontaktujte našeho OZ	SCHIEDEL MULTI	SCHIEDEL MULTI	SCHIEDEL CLV

Obrat'te se na naše obchodní zástupce:

Výroba nerezových komínů závod Teplice

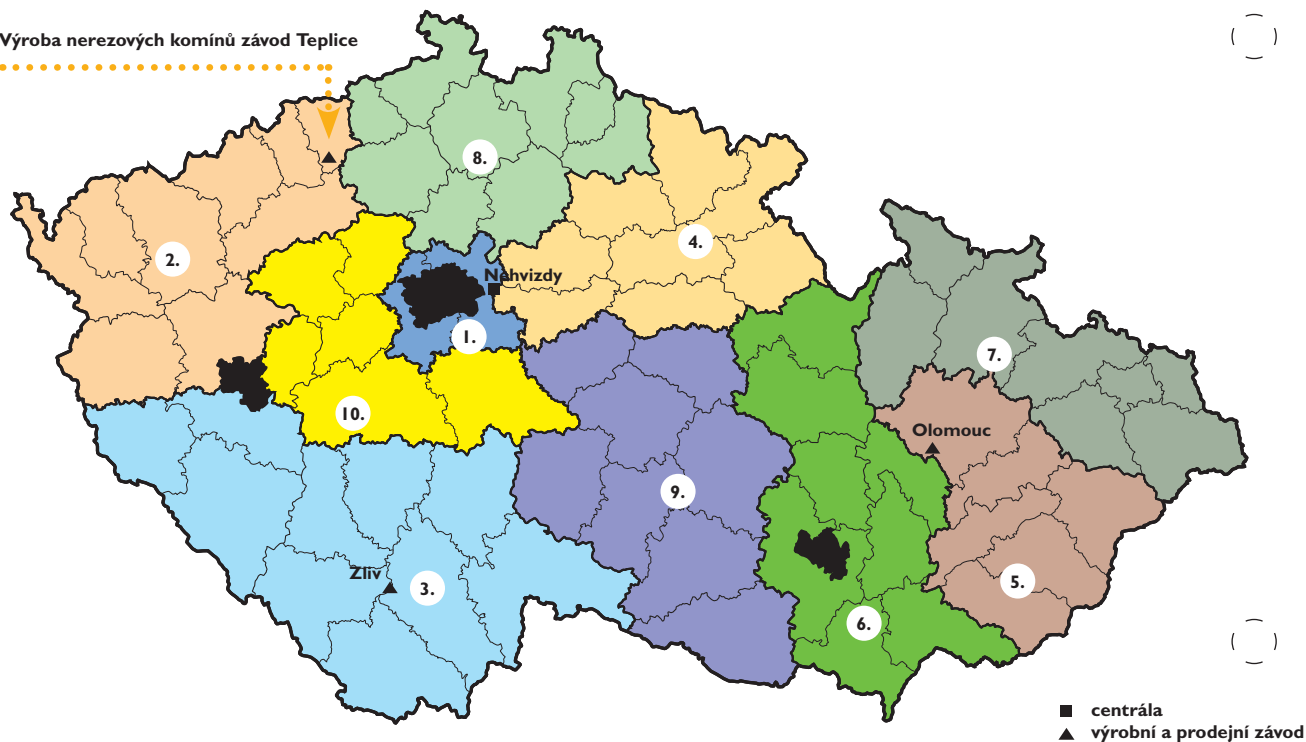

Schiedel, s.r.o. - hlavní správa Horoušanská 286 250 81 Nehvizdy	telefon (recepce)	326 999 011	
	web	www.schiedel.cz	
	Vedoucí zákaznického servisu	326 999 030	miloslava.havelkova@schiedel.com

Zákaznický servis Nehvizdy

Zasílání objednávek keramické komíny	326 999 041	vlasta.vesela@schiedel.com
Zasílání objednávek nerezové komíny	326 999 054	lukas.prusa@schiedel.com

Zákaznický servis Olomouc

Závod Olomouc, U panelárny 8, 772 00 Olomouc 2		
Zasílání objednávek keramické komíny	585 311 470	eva.nemravova@schiedel.com
Zasílání objednávek nerezové komíny	585 313 302	ondrej.mrazek@schiedel.com

Schiedel, s.r.o. - závod Zlív

Závod Zlív, Nádražní 80, 373 44 Zlív		
Expedice	387 692 228	stanislav.kaitman@schiedel.com

Výdejní doba

Výdejní doba ve všech závodech	Pondělí - Čtvrtek	7.30 - 15.00
	Pátek	7.30 - 12.00

Obchodní zástupci

1.	p. Pavel Baumgartner	602 236 889	pavel.baumgartner@schiedel.com
2.	p. Robert Čech	602 419 710	robert.cech@schiedel.com
3.	p. Michal Orinčák	724 028 779	michal.orincak@schiedel.com
4.	sl. Aneta Krüger	602 241 646	aneta.kruger@schiedel.com
5.	p. Martin Baránek	602 506 093	martin.baranek@schiedel.com
6.	p. Tomáš Zelený, MSc.	602 372 917	tomas.zeleny@schiedel.com
7.	Mgr. Pavel Kanovský	602 506 094	pavel.kanovsky@schiedel.com
8.	NN	602 665 052	jmeno.prijmeni@schiedel.com
9.	Ing. Josef Barták	602 340 627	josef.bartak@schiedel.com
10.	p. Jan Šramota	602 117 297	jan.sramota@schiedel.com
PARAT, KINGFIRE PARAT	p. Lukáš Kupka	731 593 208	lukas.kupka@schiedel.com
PARAT, KINGFIRE PARAT	p. David Krumpholz	734 433 000	david.krumpholz@schiedel.com
Technické oddělení - nerezové komíny	p. Jan Kohout	326 999 051	jan.kohout@schiedel.com
Technické oddělení - keramické komíny	Ing. arch. Rostislav Matrka	326 999 052	rostislav.matrka@schiedel.com

Prodejní a dodací podmínky:

Ceny uvedené v ceníku platí pro odběr ze skladu Nehvizdy, Olomouc a Zlív. Za Euro palety (ozn. 01) účtujeme 250,- Kč. Výměna palet je možná pouze do množství odebraných palet. Při vrácení palet je nutno předložit dodací list na odebrané palety. Palety mohou být vráceny nejpozději do 6ti měsíců od odběru a to nepoškozené. Dále platí Všeobecné prodejní a dodací podmínky firmy Schiedel, s. r. o.