

Lepší Roto.



Ceník 2020/2021 Katalog produktů



5 důvodů pro Roto

Produkty Roto se vyrábí podle přísných německých standardů. Jsou konstruovány podle nejnovějších technologických postupů s důrazem na vysokou užitnost, komfortní ovládání a propracovaný design. Střešní okna a příslušenství Roto představují prvotřídní kvalitu v každém cenovém segmentu. Přesvědčí vás svými vynikajícími vlastnostmi, dlouhou životností a jednoduchou údržbou. Než produkty Roto opustí výrobní závod, jsou důkladně testovány. Prodej a montáž našich produktů necháváme provádět skutečné profesionály – obchodní partnery Roto a prověřené montážní firmy.



Kvalita výrobků

Značkové produkty Roto představují prvotřídní kvalitu v každém cenovém segmentu.

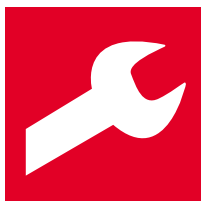

Jednoduchá montáž

Rychle, snadno a bezpečně. Z výroby předmontovaný zateplovací blok, napojení na parotěsnou fólii a montážní úhelníky.



Energetická efektivnost

Vysoce kvalitní zasklení a zateplovací blok po celé výšce rámu zaručují vynikající tepelně-technické parametry.



Dlouhá životnost

Na Roto je spolehnoutí. Prvotřídní materiály, precizní zpracování a vysoká odolnost se zárukou 15 let.



Krátké dodací lhůty

Rychlé a kompletní dodání zboží. Nejprodávanější produkty dodáme do 48 hodin od objednávky.

**Vážený partnere společnosti Roto,**

skutečná síla se projeví v silném partnerství. Dokladem toho je naše spolupráce, která je již po mnoho let založena na profesionalitě, spolehlivosti a společných hodnotách.

A tak to má zůstat i nadále. Nosným pilířem — a pro společnost Roto jedinou správnou cestou — je třístupňový způsob odbytu. Jsme totiž přesvědčeni, že řešení jsou skutečně dobrá jedině tehdy, jestliže je zhotoví a nainstaluje profesionál a jestliže k nim též poskytne poradenství. Obzvláště v neustále se měnícím tržním prostředí je kombinace Vaší dlouholeté kompetentnosti a Vašich odborných znalostí s řešeními střešních oken Roto důležitou konkurenční výhodou.

Chceme však být ještě lepší a podporovat Vás při Vaší práci.

To platí i s ohledem na naše portfolio produktů, které od samého počátku vyniká jednoduchou montáží, prémiovou kvalitou a energetickou účinností. S našimi sofistikovanými novinkami v oblasti produktů budeme po této cestě pokračovat i v novém roce. Nová venkovní lamelová roleta na solární pohon přesvědčí svou snadnější montáží, díky které bude práce ještě rychlejší a bezpečnější.

Zároveň se budete moci i nadále spoléhat na naše hodnoty.

Dovolte nám, abychom i v roce 2020 ukázali, co dokáže a čeho může dosáhnout partnerství. Velmi se na to těším!











Váš

Christoph Hugenberg

Předseda představenstva, Roto Frank Dachsystem-Technologie





	Přehled produktů	6
	Přehled zasklení	8
	Přehled rozměrů	10
	Střešní okna Maßstab	Designo R4 kyvné okno 12
	Střešní okna Handwerk	Designo R4 kyvné okno na elektrický pohon 14 Designo R7 výsuvně-kyvné okno 16 RotoQ dvojsklo, kyvné okno 18 RotoQ dvojsklo, kyvné okno na elektrický pohon 20
	Střešní okna Meisterstück	RotoQ trojsklo, kyvné okno 22 RotoQ trojsklo, kyvné okno na elektrický pohon 24 Designo R6 kyvné okno 26 Designo R6 kyvné okno na elektrický pohon 28 Designo R8 výklopné/kyvné okno 30 Designo i8 výklopné/kyvné okno na elektrický pohon 32
	Doplňková okna	WDA R3 tepelně-izolační výlez 34 WDA R8 tepelně-izolační výlez 35 WFA R1 fasádní napojení 36 WRA R5 střešní okno pro odvod kouře 37 WDL R2 střešní světlík 38 WSA R8 bezpečnostní únikový výlez 38
	Renovace	Renovační program Roto 39
	Lemování	Lemování pro střešní okna Designo 42 Lemování pro střešní okna RotoQ 50 Vnitřní ostění 56
	Příslušenství	Venkovní doplňky 60 Vnitřní doplňky Designo 64 Vnitřní doplňky RotoQ 74 Sít' proti hmyzu 82 Elektrické příslušenství 84
	Technické informace	86
	Systém objednávek	96
	Typový štítek	100
	Záruka	101
	Kontakty	103

Abyste se v našem produktovém portfoliu ještě lépe orientovali, rozdělili jsme ho podle vztahu cena – výkon do tří segmentů. V každém z nich ale platí, že střešní okna a příslušenství Roto mají vždy prvotřídní kvalitu. Roto nabízí výhradně zkušenosti německých inženýrů, kterými se rozumí spolehlivá, nepřetržitá a trvalá kvalita a preciznost.

Maßstab

Základní řada oken určená zákazníkům, pro které nejsou prioritou tepelně-technické parametry.

Tato okna nasazují laťku. Jsou tím pravým pro zákazníky, kteří sází na zkušenosti německých inženýrů, ale nekladou důraz na tepelně-technické parametry. Tento základní produkt obsahuje vše, co rozumíme pod pojmem Roto: prvotřídní kvalita za rozumnou cenu.



Název produktu
Obsluha
Materiál rámu
Zasklení
Vnější zateplovací blok (WD)
Plast v dekoru dřeva
Tepelné parametry: U_w (W/m ² K)

Designo R4

kynvé

M

klika dole



dvojsklo



borovice, zlatý dub

1,3

Handwerk

Zlatá střední cesta. Spolehlivé řešení pro každého zákazníka.

I tato střední třída střešních oken splňuje hodnoty Roto a nabízí vysokou kvalitu. Protože jsou střešní okna této třídy vyrobena s pomocí znalostí střešařských profesionálů, splňují veškeré požadavky zákazníků a jsou výrobkem pro každodenní prodej.



Designo R4	Designo R7	RotoQ Plus
kyvné	výsuvně-kyvné	kyvné
E	M	E M
stěnový přepínač dálkový ovladač	klika dole	madlo nahoře stěnový přepínač dálkový ovladač
dvojsklo	trojsklo	dvojsklo
✓		
borovice, zlatý dub		✗
1,3	1,1	1,1

Meisterstück

Prémiová okna šitá zákazníkům na míru s vynikajícími tepelně-technickými parametry.

Střešní okna této třídy jsou top produkty Roto ve svém vzhledu, funkčnosti a tepelně-technických parametrech. Nabízí největší výběr modelů, variant zasklení, velikostí a materiálů. Tato střešní okna jsou výborně zpracovaná a jsou hodnocena nejlepšími známkami v oblasti energetické účinnosti. Jsou vhodná i do nízkoenergetických a pasivních domů. Proto přesvědčí i nejnáročnějšího zákazníka. Samozřejmě zůstávají věrná hodnotám Roto: prvotřídní kvalita, jednoduchá montáž a dlouhá životnost.



Designo R6	Designo R8	Designo i8	RotoQ Plus
kyvné	výklopné/ kyvné	výklopné/ kyvné	kyvné
E M	M	E	E M
klika dole stěnový přepínač dálkový ovladač	klika dole	stěnový přepínač dálkový ovladač	madlo nahoře stěnový přepínač dálkový ovladač
dvojsklo trojsklo		trojsklo	
✓			
borovice, zlatý dub, ořech			✗
0,8 – 1,2		0,77 - 0,90	

Přehled zasklení

Přehled zasklení Designo a RotoQ*

Typy zasklení	dvojsklo Standard	dvojsklo Comfort	dvojsklo Premium
Požadavek	Základní Jednoduše dobré – vnější tvrzené sklo odolné vůči rozbití kroupami.	Bezpečné Díky vnitřnímu vrstvenému sklu je bydlení pod střechem bezpečnější.	Chladivé Zachovejte si chladnou hlavu v létě – extra porce tepelné ochrany.
Tepelná izolace Teplo zůstává uvnitř, zima venku	★	★	★
Zvuková izolace Hluk zůstává venku	★	★	★★
Ochrana proti přehřívání Teplo neproniká do interiéru	★	★	★★★ Tip

Produktová řada	Designo		RotoQ				
	Designo	RotoQ	Designo	RotoQ			
Složení skel	<ul style="list-style-type: none"> ESG vnější bezpečnostní tvrzené Float vnitřní plavené 		<ul style="list-style-type: none"> ESG vnější bezpečnostní tvrzené VSG vnitřní bezpečnostní vrstvené 			<ul style="list-style-type: none"> ESG vnější bezpečnostní tvrzené VSG vnitřní bezpečnostní vrstvené 	
Ochranná vrstva						proti přehřátí	
Značení zasklení	5 (R4)	2S (Q)	8 (R4)	8C (R6/R8)	2C (Q)	8G (R4)	8G (R6/R8)
Součinitel prostupu tepla celého okna Uw (W/m²K)	1,3	1,1	1,3	1,1	1,1	1,3	1,2
Součinitel prostupu tepla zasklení Ug (W/m²K)	1,0		1,0			1,0	1,1
Celkový činitel prostupu sluneční energie	g = 52%		g = 51%	g = 52%	g = 51%	g = 33%	
Zvuková izolace (dB/třída)	Rw 32/2	Rw 33/2	Rw 32/2	Rw 34/2	Rw 37/3	Rw 38/3	
Vhodné pro pasivní domy							

★★★ Doporučení Roto na základě požadavku



trojsklo Standard	trojsklo Comfort	trojsklo Premium	trojsklo Acoustic
Výhodné Lepší parametry a výhodná cena.	Nezaměřené Vnější povrchová úprava Anti-Tau proti tvorbě kondenzátu.	Pasivní Správná volba pro energetickou úsporu.	Protihlukové Klidná domácnost díky výrazné redukci prostupu hluku.
★	★★	★★★ Tip	★★
★	★★	★★	★★★ Tip
★★	★★	★★	★★★

Designo	Designo	RotoQ	Designo	RotoQ	Designo	RotoQ
<ul style="list-style-type: none"> ESG vnější bezpečnostní tvrzené TVG střední tepelně zpevněné Float vnitřní plavené 	<ul style="list-style-type: none"> ESG vnější bezpečnostní tvrzené ESG střední bezpečnostní tvrzené VSG vnitřní bezpečnostní vrstvené 		<ul style="list-style-type: none"> ESG vnější bezpečnostní tvrzené ESG střední bezpečnostní tvrzené VSG vnitřní bezpečnostní vrstvené 		<ul style="list-style-type: none"> VSG vnější bezpečnostní tvrzené ESG střední bezpečnostní tvrzené VSG vnitřní bezpečnostní vrstvené 	
	Anti-Tau		Anti-Tau			
9 (R7)	9G (R6/R8)	3C (Q)	9P (R6/R8)	3P (Q)	6E (R6/R8)	3A (Q)
1,1	0,99	0,9	0,8	0,77	1,0	0,78
0,7	0,8	0,7	0,5		0,7	0,5
g = 47%	g = 47%		g = 47%		g = 43%	
Rw 32/2	Rw 37/3	Rw 38/3	Rw 37/3	Rw 38/3	Rw 43/4	Rw 44/4
			✓			✓

* platné pro plastová střešní okna v standardních rozměrech, ostatní hodnoty najdete na str. 90 až 95.

Technické změny vyhrazeny.

Rozměrová řada střešních oken Designo

	05/xx 54	06/xx 65	07/xx 74	09/xx 94	11/xx 114	13/xx 134 cm
xx/07 78	WDF R8 WDF R7 WDF R6 WDT R6 WDF R4 WDT R4		WDF R6 WDT R6 WDF R8	WDF R6** WDT R6 WDF R8***	WDF R6** WDT R6	WDF R6** WDT R6
xx/09 98	WDF R8 WDF R7 WDF R6 WDT R6 WDF R4 WDT R4 WDA R8 WDA R3	WDF R8 WDF R7 WDF R6 WDT R6	WDF R8 WDF R7 WDF R6 WDT R6 WDF R4 WDT R4 WDA R3	WDF R7* WDF R6 WDT R6 WDA R3. H	WDF R7* WDF R6 WDT R6	WDF R8* WDF R6 WDT R6
xx/11 118	WDF R8 WDF R7* WDF R6 WDT R6 WDF R4 WDT R4	WDF R8 WDF R7 WDF R6 WDT R6 WDF R4 WDT R4 WDA R8 WDA R3	WDF R8 WDF R7 WDF R6 WDT R6 WDF R4 WDT R4	WDF R8 WDF R7 WDF R6 WDT R6 WDF R4 WDT R4	WDF R8 WDF R7 WDF R6 WDT R6 WRA R5 WDF R4 WDT R4	
xx/14 140		WDF R8 WDF R7 WDF R6 WDT R6 WRA R5 WDF R4 WDT R4	WDF R8 WDC i8 WSA R8 WDF R7 WDF R6 WDT R6 WRA R5 WDF R4 WDT R4	WDF R8 WDC i8 WDF R7 WDF R6 WDT R6 WRA R5 WDF R4 WDT R4	WDF R8 WDC i8 WSA R8 WDF R7 WDF R6 WDT R6 WRA R5 WDF R4 WDT R4	WDF R7* WDF R8 WDC i8 WDF R6 WDT R6
xx/16 160		WDF R7*	WDF R8 WDC i8 WDF R7 WDF R6 WDT R6	WDF R8 WDC i8 WDF R6* WDT R6	WDF R8 WDC i8 WSA R8	WDC i8
xx/18 180		WDF R8. K*	WDF R8. K* WDC i8	WDF R8. K* WDC i8	WDC i8	

* není zasklení 9, 9G, 9P, 6E

** zasklení 9G, 9P, 6E na požádání

*** není zasklení 6E

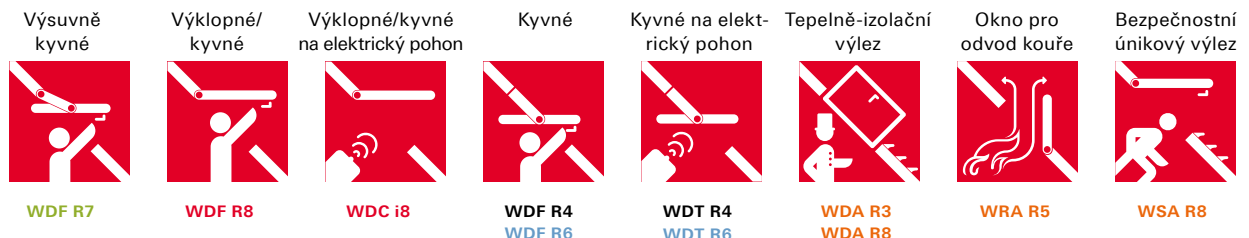

Rozměrová řada střešních oken RotoQ

	055/xxx	060/xxx	066/xxx	078/xxx	094/xxx	114/xxx	134/xxx
	55	60	66	78	94	114	134 cm
xxx/060		Q-4*** QT4H***					
xxx/078	Q-4 QT4			Q-4 QT4	Q-4 QT4	Q-4 QT4	Q-4* QT4*
xxx/098	Q-4 QT4		Q-4 QT4	Q-4 QT4	Q-4 QT4	Q-4 QT4	Q-4* QT4*
xxx/118	Q-4 QT4		Q-4 QT4	Q-4 QT4	Q-4 QT4	Q-4 QT4	Q-4* QT4*
xxx/140			Q-4 QT4	Q-4 QT4	Q-4 QT4	Q-4 QT4	Q-4* QT4*
xxx/160				Q-4 QT4	Q-4 QT4	Q-4* QT4	Q-4** QT4**
xxx/180				Q-4* QT4*	Q-4* QT4*	Q-4* QT4*	

Kyvné



Q-4

Kyvné na elektrický pohon



QT4

* není zasklení 3A

** pouze v zasklení 2C

*** pouze v zasklení 2C a 3C

Maßstab

Kyvné okno Designo R4 K – plast
Designo R4 H – dřevo



Popis:

- + kyvný způsob otevírání – pant ve středu rámu
- + vhodné pro umístění vysoko nad podlahou
- + klika na spodní hraně křídla pro pohodlné ovládání
- + nastavitelný pant pro dodatečné seřízení křídla vůči rámu
- + bezpečnostní mycí poloha
- + spárové přivětrávání

Plast

Označení rozměru	5/7	5/9	6/11	6/14	7/9	7/11	7/14	9/11	9/14	11/11	11/14
Rozměr (cm)	54/78	54/98	65/118	65/140	74/98	74/118	74/140	94/118	94/140	114/118	114/140

Okna zasklená dvojsklem

dvojsklo Standard

WDF R45 K W WD AL	bez DPH	8 730	9 090	9 930	10 550	9 920	10 360	11 000	11 090	11 610	11 560	12 080
	s DPH	10 563,30	10 998,90	12 015,30	12 765,50	12 003,20	12 535,60	13 310,00	13 418,90	14 048,10	13 987,60	14 616,80

dvojsklo Comfort

WDF R48 K W WD AL	bez DPH	9 450	9 850	10 590	11 370	10 390	10 850	11 440	11 510	12 050	12 010	12 600
	s DPH	11 434,50	11 918,50	12 813,90	13 757,70	12 571,90	13 128,50	13 842,40	13 927,10	14 580,50	14 532,10	15 246,00

dvojsklo Premium

WDF R48G K W WD AL	bez DPH	10 150	10 550	11 290	12 070	11 090	11 550	12 140	12 210	12 750	12 710	13 300
	s DPH	12 281,50	12 765,50	13 660,90	14 604,70	13 418,90	13 975,50	14 689,40	14 774,10	15 427,50	15 379,10	16 093,00



Možnost kombinace s:

- + vnitřními stínicími doplňky
- + venkovními stínicími doplňky
- + vnitřním ostěním



Technické hodnoty zasklení

Zasklení	U_w okna (W/m ² K)	U_g skla (W/m ² K)	U_{ws} (W/m ² K)	R_w (dB)
dvojsklo Standard (5)	1,3	1,0	1,09	32
dvojsklo Comfort (8)	1,3	1,0	1,09	32
dvojsklo Premium (8G)	1,3	1,0	1,09	36 dřevo 38 plast



U_w = součinitel prostupu tepla celého okna
 U_g = součinitel prostupu tepla zasklení
 U_{ws} = součinitel prostupu tepla celého okna s předokenní roletou ZRO
 R_w = hlukový útlum

Příplatky

		Příplatek
Plastový profil v dekoru	K – borovice	700 Kč
	G – zlatý dub	
Dřevěný profil	W – bílý lak	2 500 Kč
Oplechování okna	CU – měď	2 900 Kč
	TV – předzvětralý titanizinek	
	RL – barva RAL	
Bez zateplovacího bloku	WD	-1 000 Kč
Uzamykatelná klika	předmontovaná z výroby	280 Kč

Plastový profil v dekoru:



Zlatý dub G Borovice K

Dřevo

Označení rozměru	5/7	5/9	6/11	6/14	7/9	7/11	7/14	9/11	9/14	11/11	11/14
Rozměr (cm)	54/78	54/98	65/118	65/140	74/98	74/118	74/140	94/118	94/140	114/118	114/140

Okna zasklená dvojsklem

dvojsklo Standard

	WDF R45 H N WD AL bez DPH	7 230	7 750	8 450	8 960	8 450	8 810	9 370	9 960	10 480	10 480	11 620
	s DPH	8 748,30	9 377,50	10 224,50	10 841,60	10 224,50	10 660,10	11 337,70	12 051,60	12 680,80	12 680,80	14 060,20

dvojsklo Comfort

	WDF R48 H N WD AL bez DPH	8 310	8 870	9 600	10 230	9 400	9 930	10 540	11 450	12 160	12 070	13 240
	s DPH	10 055,10	10 732,70	11 616,00	12 378,30	11 374,00	12 015,30	12 753,40	13 854,50	14 713,60	14 604,70	16 020,40

dvojsklo Premium

	WDF R48G H N WD AL bez DPH	9 010	9 570	10 300	10 930	10 100	10 630	11 240	12 150	12 860	12 770	13 940
	s DPH	10 902,10	11 579,70	12 463,00	13 225,30	12 221,00	12 862,30	13 600,40	14 701,50	15 560,60	15 451,70	16 867,40



Varianta v elektrickém provedení na str. 14



Kompletní rozměrovou řadu najdete na str. 10, ceny na doptání.
 Střešní okna řady R4 a R7 lze kombinovat pouze mezi sebou.

Handwerk

Kyvné okno na elektrický pohon

Designo R4 K – plast

Designo R4 H – dřevo



Popis:

- + řídicí jednotka a motorový pohon integrovaný přímo do střešního okna
- + ovládání stěnovým přepínačem (provedení E) nebo dálkovým ovladačem (provedení EF, SF)
- + dešťový senzor pro bezpečné automatické zavření
- + možnost připojení k řídicí jednotce venkovní elektrické rolety i vnitřního stínícího doplňku
- + nastavitelný pant pro dodatečné seřízení křídla vůči rámu

Plast

Označení rozměru	5/7	5/9	6/11	6/14	7/9	7/11	7/14	9/11	9/14	11/11	11/14
Rozměr (cm)	54/78	54/98	65/118	65/140	74/98	74/118	74/140	94/118	94/140	114/118	114/140

Okna zasklená dvojsklem

dvojsklo Standard

WDT R45 K W WD AL E bez DPH	18 630	18 990	19 830	20 450	19 820	20 260	20 900	20 990	21 510	21 460	21 980
s DPH	22 542,30	22 977,90	23 994,30	24 744,50	23 982,20	24 514,60	25 289,00	25 397,90	26 027,10	25 966,60	26 595,80

dvojsklo Comfort

WDT R48 K W WD AL E bez DPH	19 350	19 750	20 490	21 270	20 290	20 750	21 340	21 410	21 950	21 910	22 500
s DPH	23 413,50	23 897,50	24 792,90	25 736,70	24 550,90	25 107,50	25 821,40	25 906,10	26 559,50	26 511,10	27 225,00

dvojsklo Premium

WDT R48G K W WD AL E bez DPH	20 050	20 450	21 190	21 970	20 990	21 450	22 040	22 110	22 650	22 610	23 200
s DPH	24 260,50	24 744,50	25 639,90	26 583,70	25 397,90	25 954,50	26 668,40	26 753,10	27 406,50	27 358,10	28 072,00



Možnost kombinace s:

- + vnitřními stínícími doplňky
- + venkovními stínícími doplňky
- + vnitřním ostěním



Technické hodnoty zasklení

Zasklení	U_w okna (W/m ² K)	U_g skla (W/m ² K)	U_{ws} (W/m ² K)	R_w (dB)
dvojsklo Standard (5)	1,3	1,0	1,09	32
dvojsklo Comfort (8)	1,3	1,0	1,09	32
dvojsklo Premium (8G)	1,3	1,0	1,09	36 dřevo 38 plast



U_w = součinitel prostupu tepla celého okna
 U_g = součinitel prostupu tepla zasklení
 U_{ws} = součinitel prostupu tepla celého okna s předokenní roletou ZRO
 R_w = hlukový útlum

Ovladače (nutné zakoupit zvlášť)

	Cena bez DPH
 ZEL STG HS 1 II ruční dálkový jednokanálový	1 680 Kč
 ZEL STG HS 5 II ruční dálkový pětikanálový	2 410 Kč
 ZEL STG HS 10 II ruční dálkový desetikanálový	3 070 Kč
 ZEL STG S stěnový přepínač	370 Kč
 ZEL STG WS 1 stěnový dálkový ovladač	1 570 Kč

Příplatky

	Příplatek	
Plastový profil v dekoru	K – borovice	700 Kč
	G – zlatý dub	
Dřevěný profil	W – bílý lak	2 500 Kč
Oplechování okna	CU – měď	2 900 Kč
	TV – předzvětralý titanizinek	
	RL – barva RAL	
Bez zateplovacího bloku	WD	-1 000 Kč
Ovládání	EF – na dálkové ovládání	1 500 Kč
	SF – na dálkové ovládání se solárním pohonem	4 100 Kč

Plastový profil v dekoru:



Zlatý dub G Borovice K

Dřevo

Označení rozměru	5/7	5/9	6/11	6/14	7/9	7/11	7/14	9/11	9/14	11/11	11/14
Rozměr (cm)	54/78	54/98	65/118	65/140	74/98	74/118	74/140	94/118	94/140	114/118	114/140

Okna zasklená dvojsklem

dvojsklo Standard

	WDT R45 H N WD AL E bez DPH	17 130	17 650	18 350	18 860	18 350	18 710	19 270	19 860	20 380	20 380	21 520
	s DPH	20 727,30	21 356,50	22 203,50	22 820,60	22 203,50	22 639,10	23 316,70	24 030,60	24 659,80	24 659,80	26 039,20

dvojsklo Comfort

	WDT R48 H N WD AL E bez DPH	18 210	18 770	19 500	20 130	19 300	19 830	20 440	21 350	22 060	21 970	23 140
	s DPH	22 034,10	22 711,70	23 595,00	24 357,30	23 353,00	23 994,30	24 732,40	25 833,50	26 692,60	26 583,70	27 999,40

dvojsklo Premium

	WDT R48G H N WD AL E bez DPH	18 910	19 470	20 200	20 830	20 000	20 530	21 140	22 050	22 760	22 670	23 840
	s DPH	22 881,10	23 558,70	24 442,00	25 204,30	24 200,00	24 841,30	25 579,40	26 680,50	27 539,60	27 430,70	28 846,40



Kompletní rozměrovou řadu najdete na str. 10, ceny na doptání.
 Střešní okna řady R4 a R7 lze kombinovat pouze mezi sebou.

Handwerk

Výsuvně-kyvné okno

Designo R7 K – plast

Designo R7 H – dřevo



Popis:

- + výsuvně-kyvný způsob otevírání
- + pant v horní čtvrtině rámu
- + vhodné pro umístění níže nad podlahou – křídlo téměř nezasahuje do interiéru
- + klika na spodní hraně křídla pro pohodlné ovládání
- + nastavitelný pant pro dodatečné seřízení křídla vůči rámu
- + bezpečnostní mycí poloha
- + spárové přivětrávání

Plast

Označení rozměru	05/07	05/09	06/11	06/14	07/09	07/11	07/14	07/16	09/11	09/14	11/11	11/14
Rozměr (cm)	54/78	54/98	65/118	65/140	74/98	74/118	74/140	74/160	94/118	94/140	114/118	114/140

Okna zasklená trojsklem trojsklo Standard

WDF R79 K W WD AL	bez DPH	9 430	9 890	10 140	10 710	10 800	11 370	12 070	14 020	12 380	13 230	13 670	14 780
	s DPH	11 410,30	11 966,90	12 269,40	12 959,10	13 068,00	13 757,70	14 604,70	16 964,20	14 979,80	16 008,30	16 540,70	17 883,80



V nabídce také s dvojskly 5, 8, 8G
Ceny na vyžádání.



Možnost kombinace s:

- + vnitřními stínicími doplňky
- + venkovními stínicími doplňky
- + vnitřním ostěním



Technické hodnoty zasklení

Zasklení	U_w okna (W/m ² K)	U_g skla (W/m ² K)	U_{ws} (W/m ² K)	R_w (dB)
trojsklo Standard (9)	1,1	0,7	0,94	32



U_w = součinitel prostupu tepla celého okna
 U_g = součinitel prostupu tepla zasklení
 U_{ws} = součinitel prostupu tepla celého okna s předokenní roletou ZRO
 R_w = hlukový útlum

Příplatky

		Příplatek
Plastový profil v dekoru	K – borovice	700 Kč
	G – zlatý dub	
Dřevěný profil	W – bílý lak	2 500 Kč
Oplechování okna	CU – měď	2 900 Kč
	TV – předzvětralý titanizinek	
	RL – barva RAL	
Uzamykatelná klika	předmontovaná z výroby	280 Kč

Plastový profil v dekoru:



Zlatý dub G Borovice K

Dřevo

Označení rozměru	05/07	05/09	06/11	06/14	07/09	07/11	07/14	07/16	09/11	09/14	11/11	11/14
Rozměr (cm)	54/78	54/98	65/118	65/140	74/98	74/118	74/140	74/160	94/118	94/140	114/118	114/140

Okna zasklená trojsklem

trojsklo Standard

WDF R79 H N WD AL	Ceny na vyžádání												
	bez DPH	7 760	8 350	8 550	9 030	9 120	9 560	10 190	11 810	10 860	11 370	11 570	12 550
	s DPH	9 389,60	10 103,50	10 345,50	10 926,30	11 035,20	11 567,60	12 329,90	14 290,10	13 140,60	13 757,70	13 999,70	15 185,50



V nabídce také s dvojskly 5, 8, 8G
Ceny na vyžádání.



Kompletní rozměrovou řadu najdete na str. 10, ceny na doptání.
Střešní okna řady R4 a R7 lze kombinovat pouze mezi sebou.

Handwerk

Kyvné okno RotoQ Plus K – plast
RotoQ Plus H – dřevo



Popis:

- + kyvný způsob otevírání – pant ve středu rámu
- + jednoduchá, bezpečná a rychlá montáž díky klik systému
- + madlo na horní hraně křídla pro pohodlné ovládání
- + nastavitelný pant pro dodatečné seřízení křídla vůči rámu
- + bezpečnostní mycí poloha
- + spárové přivětrávání

Plast

Rozměr okna

Vnější rozměr rámu

střešního okna v cm (Š/V)



55/78 55/98 66/118 78/78 78/98 78/118 78/140 78/160 94/118 94/140 114/118 114/140

Okna zasklená dvojsklem

dvojsklo Standard

Q-4 K2SAL P5	bez DPH	10 020	10 680	12 360	11 190	12 100	13 000	13 920	16 130	14 660	16 260	16 310	17 820
	s DPH	12 124,20	12 922,80	14 955,60	13 539,90	14 641,00	15 730,00	16 843,20	19 517,30	17 738,60	19 674,60	19 735,10	21 562,20

dvojsklo Comfort

Q-4 K2CAL P5	bez DPH	10 840	11 560	13 380	12 120	13 110	14 080	15 070	17 460	15 850	17 620	17 630	19 300
	s DPH	13 116,40	13 987,60	16 189,80	14 665,20	15 863,10	17 036,80	18 234,70	21 126,60	19 178,50	21 320,20	21 332,30	23 353,00



Okna zasklená trojskly najdete na str. 22-23.



Technické hodnoty zasklení

Zasklení	U_w okna (W/m ² K)	U_g skla (W/m ² K)	U_{ws} (W/m ² K)	R_w (dB)
dvojsklo Standard (2S)	1,1	1,0	0,94	33
dvojsklo Comfort (2C)	1,1	1,0	0,94	37



U_w = součinitel prostupu tepla celého okna
 U_g = součinitel prostupu tepla zasklení
 U_{ws} = součinitel prostupu tepla celého okna s předokenní roletou ZRO
 R_w = hlukový útlum

Příplatky

		Příplatek
Dřevěný profil	W – bílý lak	2 500 Kč
Oplechování okna	CU – měď	2 900 Kč
	TV – předzvětralý titanizinek	
	RL – barva RAL	

Dřevo

Rozměr okna

Vnější rozměr rámu

střešního okna v cm (Š/V)



Okna zasklená dvojsklem

dvojsklo Standard

Q-4 H2SAL P5	bez DPH	7 620	8 100	9 400	8 990	9 180	9 910	10 580	12 270	12 240	13 040	12 260	13 530
	s DPH	9 220,20	9 801,00	11 374,00	10 877,90	11 107,80	11 991,10	12 801,80	14 846,70	14 810,40	15 778,40	14 834,60	16 371,30

dvojsklo Comfort

Q-4 H2CAL P5	bez DPH	9 670	10 270	11 930	11 410	11 650	12 540	13 410	15 560	14 690	15 670	15 560	17 170
	s DPH	11 700,70	12 426,70	14 435,30	13 806,10	14 096,50	15 173,40	16 226,10	18 827,60	17 774,90	18 960,70	18 827,60	20 775,70



Kompletní rozměrovou řadu najdete na str. 11, ceny na doptání.



Možnost kombinace s:

- + vnitřními stínicími doplňky
- + venkovními stínicími doplňky
- + vnitřním ostěním

Handwerk

Kyvné okno na elektrický pohon RotoQ Plus K – plast
RotoQ Plus H – dřevo



Popis:

- + řídicí jednotka a motorový pohon integrovaný přímo do střešního okna
- + ovládání stěnovým přepínačem (provedení E) nebo dálkovým ovladačem (provedení F,S)
- + dešťový senzor pro bezpečné automatické zavření
- + jednoduchá, bezpečná a rychlá montáž díky klik systému
- + možnost elektrického a současně i manuálního ovládání – madlo na horní hraně křídla
- + možnost připojení k řídicí jednotce venkovní elektrické rolety i vnitřního stínicího doplňku
- + nastavitelný pant pro dodatečné seřízení křídla vůči rámu
- + bezpečnostní mycí poloha

Plast

Rozměr okna

Vnější rozměr rámu střešního okna v cm (Š/V)



Okna zasklená dvojsklem

dvojsklo Standard

QT4 K2SAL P5 E	bez DPH	19 920	20 580	22 260	21 090	22 000	22 900	23 820	26 030	24 560	26 160	26 210	27 720
	s DPH	24 103,20	24 901,80	26 934,60	25 518,90	26 620,00	27 709,00	28 822,20	31 496,30	29 717,60	31 653,60	31 714,10	33 541,20

dvojsklo Comfort

QT4 K2CAL P5 E	bez DPH	20 740	21 460	23 280	22 020	23 010	23 980	24 970	27 360	25 750	27 520	27 530	29 200
	s DPH	25 095,40	25 966,60	28 168,80	26 644,20	27 842,10	29 015,80	30 213,70	33 105,60	31 157,50	33 299,20	33 311,30	35 332,00



Okna zasklená trojskly najdete na str. 24-25.



Technické hodnoty zasklení

Zasklení	U_w okna (W/m ² K)	U_g skla (W/m ² K)	U_{ws} (W/m ² K)	R_w (dB)
dvojsklo Standard (2S)	1,1	1,0	0,94	33
dvojsklo Comfort (2C)	1,1	1,0	0,94	37



U_w = součinitel prostupu tepla celého okna
 U_g = součinitel prostupu tepla zasklení
 U_{ws} = součinitel prostupu tepla celého okna s předokenní roletou ZRO
 R_w = hlukový útlum

Příplatky

		Příplatek
Dřevěný profil	W – bílý lak	2 500 Kč
Oplechování okna	CU – měď	2 900 Kč
	TV – předvětráý titanizinek	
	RL – barva RAL	
Ovládání	F – na dálkové ovládání	1 500 Kč
	S – na dálkové ovládání se solárním pohonem	4 100 Kč

Ovladače (nutné zakoupit zvlášť)

		Cena bez DPH
	ZEL STG HS 1 II ruční dálkový jednonálový	1 680 Kč
	ZEL STG HS 5 II ruční dálkový pětikanálový	2 410 Kč
	ZEL STG HS 10 II ruční dálkový desetikanálový	3 070 Kč
	ZEL STG S stěnový prepínač	370 Kč
	ZEL STG WS 1 stěnový dálkový ovladač	1 570 Kč

Dřevo

Rozměr okna

Vnější rozměr rámu

střešního okna v cm (Š/V)



Okna zasklená dvojsklem

dvojsklo Standard

QT4 H2SAL P5 E	bez DPH	17 520	18 000	19 300	18 890	19 080	19 810	20 480	22 170	22 140	22 940	22 160	23 430
	s DPH	21 199,20	21 780,00	23 353,00	22 856,90	23 086,80	23 970,10	24 780,80	26 825,70	26 789,40	27 757,40	26 813,60	28 350,30

dvojsklo Comfort

QT4 H2CAL P5 E	bez DPH	19 570	20 170	21 830	21 310	21 550	22 440	23 310	25 460	24 590	25 570	25 460	27 070
	s DPH	23 679,70	24 405,70	26 414,30	25 785,10	26 075,50	27 152,40	28 205,10	30 806,60	29 753,90	30 939,70	30 806,60	32 754,70



Komplettní rozměrovou řadu najdete na str. 11, ceny na doptání.
 Komplettní rozměry a velikosti ploch naleznete na str. 88-89.



Možnost kombinace s:

- + vnitřními stínícími doplňky
- + venkovními stínícími doplňky
- + vnitřním ostěním

Meisterstück

Kyvné okno RotoQ Plus K – plast
RotoQ Plus H – dřevo



Popis:

- + kyvný způsob otevírání – pant ve středu rámu
- + jednoduchá, bezpečná a rychlá montáž díky klik systému
- + madlo na horní hraně křídla pro pohodlné ovládání
- + nastavitelný pant pro dodatečné seřízení křídla vůči rámu
- + bezpečnostní mycí poloha
- + spárové přivětrávání

Plast

Rozměr okna

Vnější rozměr rámu

střešního okna v cm (Š/V)

	55/78	55/98	66/118	78/78	78/98	78/118	78/140	78/160	94/118	94/140	114/118	114/140	

Okna zasklená trojsklem

trojsklo Comfort

Q-4 K3CAL P5	bez DPH	13 300	14 160	16 400	15 040	16 050	17 270	18 480	21 400	20 200	21 580	21 400	23 640
	s DPH	16 093,00	17 133,60	19 844,00	18 198,40	19 420,50	20 896,70	22 360,80	25 894,00	24 442,00	26 111,80	25 894,00	28 604,40

trojsklo Premium

Q-4 K3PAL P5	bez DPH	16 260	17 310	20 050	18 390	19 650	21 110	22 590	26 180	24 700	26 370	26 180	28 920
	s DPH	19 674,60	20 945,10	24 260,50	22 251,90	23 776,50	25 543,10	27 333,90	31 677,80	29 887,00	31 907,70	31 677,80	34 993,20

trojsklo Acoustic

Q-4 K3AAL P5	bez DPH	17 460	18 510	21 250	19 590	20 850	22 310	23 790	27 380	25 900	27 570	27 380	30 120
	s DPH	21 126,60	22 397,10	25 712,50	23 703,90	25 228,50	26 995,10	28 785,90	33 129,80	31 339,00	33 359,70	33 129,80	36 445,20



Technické hodnoty zasklení

Zasklení	U_w okna (W/m ² K)	U_g skla (W/m ² K)	U_{ws} (W/m ² K)	R_w (dB)
trojsklo Comfort (3C)	0,90	0,7	0,79	38
trojsklo Premium (3P)	0,77	0,5	0,70	38
trojsklo Acoustic (3A)	0,78	0,5	0,70	42 dřevo 44 plast



U_w = součinitel prostupu tepla celého okna
 U_g = součinitel prostupu tepla zasklení
 U_{ws} = součinitel prostupu tepla celého okna s předokenní roletou ZRO
 R_w = hlukový útlum

Příplatky

		Příplatek
Dřevěný profil	W – bílý lak	2 500 Kč
Oplechování okna	CU – měď	2 900 Kč
	TV – předzvětralý titanizinek	
	RL – barva RAL	

Dřevo

Rozeř okna

Vnější rozeř rámu

střešního okna v cm (Š/V)



Okna zasklená trojsklem

trojsklo Comfort

Q-4 H3CAL P5	bez DPH	11 770	12 520	14 510	13 610	14 220	15 280	16 340	18 940	17 880	19 090	18 940	20 910
	s DPH	14 241,70	15 149,20	17 557,10	16 468,10	17 206,20	18 488,80	19 771,40	22 917,40	21 634,80	23 098,90	22 917,40	25 301,10

trojsklo Premium

Q-4 H3PAL P5	bez DPH	16 230	16 710	18 540	18 920	19 150	19 850	20 480	22 130	22 890	23 650	24 870	26 110
	s DPH	19 638,30	20 219,10	22 433,40	22 893,20	23 171,50	24 018,50	24 780,80	26 777,30	27 696,90	28 616,50	30 092,70	31 593,10

trojsklo Acoustic

Q-4 H3AAL P5	bez DPH	17 430	17 910	19 740	20 120	20 350	21 050	21 680	23 330	24 090	24 850	26 070	27 310
	s DPH	21 090,30	21 671,10	23 885,40	24 345,20	24 623,50	25 470,50	26 232,80	28 229,30	29 148,90	30 068,50	31 544,70	33 045,10



Kompletní rozeřovou řadu najdete na str. 11, ceny na doptání.



Možnost kombinace s:

- + vnitřními stínicími doplňky
- + venkovními stínicími doplňky
- + vnitřním ostěním

Meisterstück

Kyvné okno na elektrický pohon RotoQ Plus K – plast
RotoQ Plus H – dřevo



Popis:

- + řídicí jednotka a motorový pohon integrovaný přímo do střešního okna
- + ovládání stěnovým přepínačem (provedení E) nebo dálkovým ovladačem (provedení F, S)
- + dešťový senzor pro bezpečné automatické zavření
- + jednoduchá, bezpečná a rychlá montáž díky klik systému
- + možnost elektrického a současně i manuálního ovládání – madlo na horní hraně křídla
- + možnost připojení k řídicí jednotce venkovní elektrické rolety i vnitřního stínícího doplňku
- + nastavitelný pant pro dodatečné seřízení křídla vůči rámu
- + bezpečnostní mycí poloha

Plast

Rozměr okna

Vnější rozměr rámu

střešního okna v cm (Š/V)

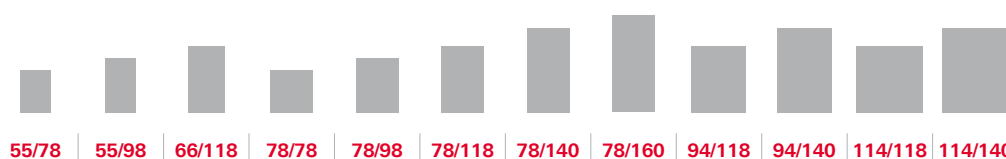

Okna zasklená trojsklem

trojsklo Comfort

QT4 K3CAL P5 E	bez DPH	23 200	24 060	26 300	24 940	25 950	27 170	28 380	31 300	30 100	31 480	31 300	33 540
	s DPH	28 072,00	29 112,60	31 823,00	30 177,40	31 399,50	32 875,70	34 339,80	37 873,00	36 421,00	38 090,80	37 873,00	40 583,40

trojsklo Premium

QT4 K3PAL P5 E	bez DPH	26 160	27 210	29 950	28 290	29 550	31 010	32 490	36 080	34 600	36 270	36 080	38 820
	s DPH	31 653,60	32 924,10	36 239,50	34 230,90	35 755,50	37 522,10	39 312,90	43 656,80	41 866,00	43 886,70	43 656,80	46 972,20

trojsklo Acoustic

QT4 K3AAL P5 E	bez DPH	27 360	28 410	31 150	29 490	30 750	32 210	33 690	37 280	35 800	37 470	37 280	40 020
	s DPH	33 105,60	34 376,10	37 691,50	35 682,90	37 207,50	38 974,10	40 764,90	45 108,80	43 318,00	45 338,70	45 108,80	48 424,20



Technické hodnoty zasklení

Zasklení	U_w okna (W/m ² K)	U_g skla (W/m ² K)	U_{ws} (W/m ² K)	R_w (dB)
trojsklo Comfort (3C)	0,90	0,7	0,79	38
trojsklo Premium (3P)	0,77	0,5	0,70	38
trojsklo Acoustic (3A)	0,78	0,5	0,70	42 dřevo 44 plast



U_w = součinitel prostupu tepla celého okna
 U_g = součinitel prostupu tepla zasklení
 U_{ws} = součinitel prostupu tepla celého okna s předokenní roletou ZRO
 R_w = hlukový útlum

Příplatky

		Příplatek
Dřevěný profil	W – bílý lak	2 500 Kč
Oplechování okna	CU – měď	2 900 Kč
	TV – předzvětralý titanizinek	
	RL – barva RAL	
Ovládání	F – na dálkové ovládání	1 500 Kč
	S – na dálkové ovládání se solárním pohonem	4 100 Kč

Ovladače (nutné zakoupit zvlášť)

		Cena bez DPH
	ZEL STG HS 1 II ruční dálkový jednonálový	1 680 Kč
	ZEL STG HS 5 II ruční dálkový pětikanálový	2 410 Kč
	ZEL STG HS 10 II ruční dálkový desetikanálový	3 070 Kč
	ZEL STG S stěnový přepínač	370 Kč
	ZEL STG WS 1 stěnový dálkový ovladač	1 570 Kč

Dřevo

Rozměr okna

Vnější rozměr rámu

střešního okna v cm (Š/V)



Okna zasklená trojsklem

trojsklo Comfort

QT4 H3CAL P5 E	bez DPH	21 670	22 420	24 410	23 510	24 120	25 180	26 240	28 840	27 780	28 990	28 840	30 810
	s DPH	26 220,70	27 128,20	29 536,10	28 447,10	29 185,20	30 467,80	31 750,40	34 896,40	33 613,80	35 077,90	34 896,40	37 280,10

trojsklo Premium

QT4 H3PAL P5 E	bez DPH	26 130	26 610	28 440	28 820	29 050	29 750	30 380	32 030	32 790	33 550	34 770	36 010
	s DPH	31 617,30	32 198,10	34 412,40	34 872,20	35 150,50	35 997,50	36 759,80	38 756,30	39 675,90	40 595,50	42 071,70	43 572,10

trojsklo Acoustic

QT4 H3AAL P5 E	bez DPH	27 330	27 810	29 640	30 020	30 250	30 950	31 580	33 230	33 990	34 750	35 970	37 210
	s DPH	33 069,30	33 650,10	35 864,40	36 324,20	36 602,50	37 449,50	38 211,80	40 208,30	41 127,90	42 047,50	43 523,70	45 024,10



Kompletní rozměrovou řadu najdete na str. 11, ceny na doptání.



Možnost kombinace s:

- + vnitřními stínicími doplňky
- + venkovními stínicími doplňky
- + vnitřním ostěním

Meisterstück

Kyvné okno Designo R6 K – plast
Designo R6 H – dřevo



Popis:

- + kyvný způsob otevírání – pant ve středu rámu
- + klika na spodní hraně křídla pro pohodlné ovládání
- + rám zapuštěný do roviny střešní krytiny
- + celoobvodové kování
- + nastavitelný pant pro dodatečné seřízení křídla vůči rámu
- + bezpečnostní mycí poloha
- + dvupolohové spárové přivětrávání
- + elegantní design

Plast

Označení rozměru	5/7	5/9	6/11	7/7	7/9	7/11	7/14	7/16	9/11	9/14	9/16	11/11	11/14
Rozměr (cm)	54/78	54/98	65/118	74/78	74/98	74/118	74/140	74/160	94/118	94/140	94/160	114/118	114/140

Okna zasklená dvojsklem

dvojsklo Comfort

WDF R68C K W WD AL	bez DPH	10 170	10 960	12 660	12 100	12 480	13 400	14 310	16 680	15 700	16 810	18 190	16 680	18 460
	s DPH	12 305,70	13 261,60	15 318,60	14 641,00	15 100,80	16 214,00	17 315,10	20 182,80	18 997,00	20 340,10	22 009,90	20 182,80	22 336,60

dvojsklo Premium

WDF R68G K W WD AL	bez DPH	10 870	11 660	13 360	12 800	13 180	14 100	15 010	17 380	16 400	17 510	18 890	17 380	19 160
	s DPH	13 152,70	14 108,60	16 165,60	15 488,00	15 947,80	17 061,00	18 162,10	21 029,80	19 844,00	21 187,10	22 856,90	21 029,80	23 183,60

Okna zasklená trojsklem

trojsklo Comfort

WDF R69G K W WD AL	bez DPH	13 570	14 260	16 300	15 260	15 980	17 300	18 360	20 450	20 080	21 440	23 500	21 270	23 500
	s DPH	16 419,70	17 254,60	19 723,00	18 464,60	19 335,80	20 933,00	22 215,60	24 744,50	24 296,80	25 942,40	28 435,00	25 736,70	28 435,00

trojsklo Premium

WDF R69P K W WD AL	bez DPH	16 220	17 300	20 040	19 200	19 620	20 600	22 560	26 360	24 660	26 360	28 470	26 150	28 880
	s DPH	19 626,20	20 933,00	24 248,40	23 232,00	23 740,20	24 926,00	27 297,60	31 895,60	29 838,60	31 895,60	34 448,70	31 641,50	34 944,80

trojsklo Acoustic

WDF R66E K W WD AL	bez DPH	17 420	18 500	21 240	20 400	20 820	21 800	23 760	-	25 860	27 560	-	27 350	30 080
	s DPH	21 078,20	22 385,00	25 700,40	24 684,00	25 192,20	26 378,00	28 749,60	-	31 290,60	33 347,60	-	33 093,50	36 396,80



Možnost kombinace s:

- + vnitřními stínícími doplňky
- + venkovními stínícími doplňky
- + vnitřním ostěním



Kompletní rozměrovou řadu najdete na str. 10, ceny na doptání.
Střešní okna řady R6, R8 a i8 lze kombinovat pouze mezi sebou.



Technické hodnoty zasklení

Zasklení	U _w okna (W/m ² K)	U _g skla (W/m ² K)	U _{ws} (W/m ² K)	R _w (dB)
dvojsklo Comfort (8C)	1,1	1,0	0,94	34
dvojsklo Premium (8G)	1,2	1,1	1,02	39 dřevo 38 plast
trojsklo Comfort (9G)	1,0 dřevo 0,99 plast	0,8	0,87 dřevo 0,86 plast	37
trojsklo Premium (9P)	0,82 dřevo 0,80 plast	0,5	0,71	37
trojsklo Acoustic (6E)	1,0	0,7	0,87	43



U_w = součinitel prostupu tepla celého okna
U_g = součinitel prostupu tepla zasklení
U_{ws} = součinitel prostupu tepla celého okna s předokenní roletou ZRO
R_w = hlukový útlum

Příplatky

		Příplatek
Plastový profil v dekoru	K - borovice	1200 Kč
	G - zlatý dub	
	N - ořech	
Dřevěný profil	W - bílý lak	2 500 Kč
Oplechování okna	CU - měď	2 900 Kč
	TV - předzvětralý titanizek	
	RL - barva RAL	
Uzamykatelná klika	předmontovaná z výroby	280 Kč
Dětská pojistka	předmontovaná z výroby	780 Kč

Plastový profil v dekoru:



Zlatý dub G



Ořech N



Borovice K

Dřevo

Označení rozměru	5/7	5/9	6/11	7/7	7/9	7/11	7/14	7/16	9/11	9/14	9/16	11/11	11/14
Rozměr (cm)	54/78	54/98	65/118	74/78	74/98	74/118	74/140	74/160	94/118	94/140	94/160	114/118	114/140

Okna zasklená dvojsklem

dvojsklo Comfort

	WDF R68C H N WD AL	bez DPH	9 500	10 140	11 690	11 180	11 520	12 320	13 200	15 130	14 260	15 270	16 530	15 130	16 770
		s DPH	11 495,00	12 269,40	14 144,90	13 527,80	13 939,20	14 907,20	15 972,00	18 307,30	17 254,60	18 476,70	20 001,30	18 307,30	20 291,70

dvojsklo Premium

	WDF R68G H N WD AL	bez DPH	10 200	10 840	12 390	11 880	12 220	13 020	13 900	15 830	14 960	15 970	17 230	15 830	17 470
		s DPH	12 342,00	13 116,40	14 991,90	14 374,80	14 786,20	15 754,20	16 819,00	19 154,30	18 101,60	19 323,70	20 848,30	19 154,30	21 138,70

Okna zasklená trojsklem

trojsklo Comfort

	WDF R69G H N WD AL	bez DPH	12 280	13 070	15 140	14 590	14 820	15 920	17 050	19 920	18 630	19 920	21 830	19 760	21 830
		s DPH	14 858,80	15 814,70	18 319,40	17 653,90	17 932,20	19 263,20	20 630,50	24 103,20	22 542,30	24 103,20	26 414,30	23 909,60	26 414,30

trojsklo Premium

	WDF R69P H N WD AL	bez DPH	15 360	16 370	18 950	16 370	18 550	19 960	21 350	22 760	23 350	24 940	27 330	24 750	27 330
		s DPH	18 585,60	19 807,70	22 929,50	19 807,70	22 445,50	24 151,60	25 833,50	27 539,60	28 253,50	30 177,40	33 069,30	29 947,50	33 069,30

trojsklo Acoustic

	WDF R66E H N WD AL	bez DPH	16 560	17 570	20 150	17 570	19 750	21 160	22 550	-	24 550	26 140	-	25 950	28 530
		s DPH	20 037,60	21 259,70	24 381,50	21 259,70	23 897,50	25 603,60	27 285,50	-	29 705,50	31 629,40	-	31 399,50	34 521,30



„Kurt“ je standardně předmontovaný úchyt pro ulehčení manipulace. „Karl“ jsou popruhy speciálně vyvinuté pro flexibilní manipulaci se střešními okny pomocí úchytů „Kurt“. Informace o ceně popruhů najdete na straně 85.

Meisterstück

Kyvné okno na elektrický pohon

Designo R6 K – plast

Designo R6 H – dřevo



Popis:

- + řídicí jednotka a motorový pohon integrovaný přímo do střešního okna
- + ovládání stěnovým přepínačem (provedení E) nebo dálkovým ovladačem (provedení EF, SF)
- + dešťový senzor pro bezpečné automatické zavření
- + možnost připojení k řídicí jednotce venkovní elektrické rolety i vnitřního stínícího doplňku
- + nastavitelný pant pro dodatečné seřízení křídla vůči rámu
- + rám zapuštěný do roviny střešní krytiny
- + celoobvodové kování
- + bezpečnostní mycí poloha
- + elegantní design

Plast

Označení rozměru	5/7	5/9	6/11	7/7	7/9	7/11	7/14	7/16	9/11	9/14	9/16	11/11	11/14
Rozměr (cm)	54/78	54/98	65/118	74/78	74/98	74/118	74/140	74/160	94/118	94/140	94/160	114/118	114/140

Okna zasklená dvojsklem

dvojsklo Comfort

WDT R68C K W WD AL E	bez DPH	20 070	20 860	22 560	22 000	22 380	23 300	24 210	26 580	25 600	26 710	28 090	26 580	28 360
	s DPH	24 284,70	25 240,60	27 297,60	26 620,00	27 079,80	28 193,00	29 294,10	32 161,80	30 976,00	32 319,10	33 988,90	32 161,80	34 315,60

dvojsklo Premium

WDT R68G K W WD AL E	bez DPH	20 770	21 560	23 260	22 700	23 080	24 000	24 910	27 280	26 300	27 410	28 790	27 280	29 060
	s DPH	25 131,70	26 087,60	28 144,60	27 467,00	27 926,80	29 040,00	30 141,10	33 008,80	31 823,00	33 166,10	34 835,90	33 008,80	35 162,60

Okna zasklená trojsklem

trojsklo Comfort

WDT R69G K W WD AL E	bez DPH	23 470	24 160	26 200	25 160	25 880	27 200	28 260	30 350	29 980	31 340	33 400	31 170	33 400
	s DPH	28 398,70	29 233,60	31 702,00	30 443,60	31 314,80	32 912,00	34 194,60	36 723,50	36 275,80	37 921,40	40 414,00	37 715,70	40 414,00

trojsklo Premium

WDT R69P K W WD AL E	bez DPH	26 120	27 200	29 940	29 100	29 520	30 500	32 460	36 260	34 560	36 260	38 370	36 050	38 780
	s DPH	31 605,20	32 912,00	36 227,40	35 211,00	35 719,20	36 905,00	39 276,60	43 874,60	41 817,60	43 874,60	46 427,70	43 620,50	46 923,80



Možnost kombinace s:

- + vnitřními stínícími doplňky
- + venkovními stínícími doplňky
- + vnitřním ostěním



Kompletní rozměrovou řadu najdete na str. 10, ceny na doptání. Střešní okna řady R6, R8 a i8 lze kombinovat pouze mezi sebou.

Technické hodnoty zasklení

Zasklení	U _w okna (W/m ² K)	U _g skla (W/m ² K)	U _{ws} (W/m ² K)	R _w (dB)
dvojsklo Comfort (8C)	1,1	1,0	0,94	34
dvojsklo Premium (8G)	1,2	1,1	1,02	39 dřevo 38 plast
trojsklo Comfort (9G)	1,0 dřevo 0,99 plast	0,8	0,87 dřevo 0,87 plast	37
trojsklo Premium (9P)	0,82 dřevo 0,80 plast	0,5	0,71	37





U_w = součinitel prostupu tepla celého okna
U_g = součinitel prostupu tepla zasklení
U_{ws} = součinitel prostupu tepla celého okna s předokenní roletou ZRO
R_w = hlukový útlum

Příplatky

		Příplatek
Plastový profil v dekoru	K - borovice	1 200 Kč
	G - zlatý dub	
	N - ořech	
Dřevěný profil	W – bílý lak	2 500 Kč
Oplechování okna	CU – měď	2 900 Kč
	TV – předzvětralý titanizek	
	RL – barva RAL	
Ovládání	EF – na dálkové ovládání	1 500 Kč
	SF – na dálkové ovládání se solárním pohonem	4 100 Kč

Ovladače (nutné zakoupit zvlášť)

	Cena bez DPH
 ZEL STG HS 1 II ruční dálkový jednonábový	1 680 Kč
ZEL STG HS 5 II ruční dálkový pětikanábový	2 410 Kč
ZEL STG HS 10 II ruční dálkový desetikanábový	3 070 Kč

	Cena bez DPH
 ZEL STG S stěnový prepínač	370 Kč
 ZEL STG WS 1 stěnový dálkový ovladač	1 570 Kč

Dřevo

Označení rozměru	5/7	5/9	6/11	7/7	7/9	7/11	7/14	7/16	9/11	9/14	9/16	11/11	11/14
Rozměr (cm)	54/78	54/98	65/118	74/78	74/98	74/118	74/140	74/160	94/118	94/140	94/160	114/118	114/140

Okna zasklená dvojsklem

dvojsklo Comfort

	WDT R68C H N WD AL E bez DPH	19 400	20 040	21 590	21 080	21 420	22 220	23 100	25 030	24 160	25 170	26 430	25 030	26 670
	s DPH	23 474,00	24 248,40	26 123,90	25 506,80	25 918,20	26 886,20	27 951,00	30 286,30	29 233,60	30 455,70	31 980,30	30 286,30	32 270,70

dvojsklo Premium

	WDT R68G H N WD AL E bez DPH	20 100	20 740	22 290	21 780	22 120	22 920	23 800	25 730	24 860	25 870	27 130	25 730	27 370
	s DPH	24 321,00	25 095,40	26 970,90	26 353,80	26 765,20	27 733,20	28 798,00	31 133,30	30 080,60	31 302,70	32 827,30	31 133,30	33 117,70

Okna zasklená trojsklem

trojsklo Comfort

	WDT R69G H N WD AL E bez DPH	22 180	22 970	25 040	24 490	24 720	25 820	26 950	29 820	28 530	29 820	31 730	29 660	31 730
	s DPH	26 837,80	27 793,70	30 298,40	29 632,90	29 911,20	31 242,20	32 609,50	36 082,20	34 521,30	36 082,20	38 393,30	35 888,60	38 393,30

trojsklo Premium

	WDT R69P H N WD AL E bez DPH	25 260	26 270	28 850	26 270	28 450	29 860	31 250	32 660	33 250	34 840	37 230	34 650	37 230
	s DPH	30 564,60	31 786,70	34 908,50	31 786,70	34 424,50	36 130,60	37 812,50	39 518,60	40 232,50	42 156,40	45 048,30	41 926,50	45 048,30



„Kurt“ je standardně předmontovaný úchyt pro ulehčení manipulace. „Karl“ jsou popruhy speciálně vyvinuté pro flexibilní manipulaci se střešními okny pomocí úchytů „Kurt“. Informace o ceně popruhů najdete na straně 85.

Meisterstück

Výklopné/kyvné okno Designo R8 K – plast
Designo R8 H – dřevo



Popis:

- + výklopné/kyvný způsob otevírání
- + křídlo otevíráno v horní hraně rámu
- + vhodné pro umístění níže nad podlahou – křídlo nezasahuje do interiéru
- + klika na spodní hraně křídla pro pohodlné ovládání
- + nastavitelný pant pro dodatečné seřízení křídla vůči rámu
- + nastavitelný zdvih ramen pomocí pružin a brzd
- + rám zapuštěný do roviny střešní krytiny
- + celobvodové kování
- + bezpečnostní mycí poloha
- + dvoupohodové spárové přivětrávání
- + elegantní design

Plast

Označení rozměru	5/7	5/9	6/11	7/7	7/9	7/11	7/14	7/16	9/11	9/14	9/16	11/11	11/14
Rozměr (cm)	54/78	54/98	65/118	74/78	74/98	74/118	74/140	74/160	94/118	94/140	94/160	114/118	114/140

Okna zasklená dvojsklem dvojsklo Comfort

WDF R88CK W WD AL	bez DPH	13 140	13 750	15 770	15 170	15 280	16 460	18 150	20 510	19 340	20 690	22 390	20 510	22 730
	s DPH	15 899,40	16 637,50	19 081,70	18 355,70	18 488,80	19 916,60	21 961,50	24 817,10	23 401,40	25 034,90	27 091,90	24 817,10	27 503,30

dvojsklo Premium

WDF R88GK W WD AL	bez DPH	13 840	14 450	16 470	15 870	15 980	17 160	18 850	21 210	20 040	21 390	23 090	21 210	23 430
	s DPH	16 746,40	17 484,50	19 928,70	19 202,70	19 335,80	20 763,60	22 808,50	25 664,10	24 248,40	25 881,90	27 938,90	25 664,10	28 350,30

Okna zasklená trojsklem trojsklo Comfort

WDF R89GK W WD AL	bez DPH	18 990	19 200	21 940	21 260	21 260	22 860	25 150	28 350	26 760	28 570	30 870	28 350	31 320
	s DPH	22 977,90	23 232,00	26 547,40	25 724,60	25 724,60	27 660,60	30 431,50	34 303,50	32 379,60	34 569,70	37 352,70	34 303,50	37 897,20

trojsklo Premium

WDF R89PK W WD AL	bez DPH	22 300	22 550	25 770	24 510	24 960	26 840	29 520	33 270	31 400	33 540	36 230	33 270	36 780
	s DPH	26 983,00	27 285,50	31 181,70	29 657,10	30 201,60	32 476,40	35 719,20	40 256,70	37 994,00	40 583,40	43 838,30	40 256,70	44 503,80

trojsklo Acoustic

WDF R86EK W WD AL	bez DPH	23 500	23 750	26 970	-	26 160	28 040	30 720	-	32 600	34 740	-	34 470	37 980
	s DPH	28 435,00	28 737,50	32 633,70	-	31 653,60	33 928,40	37 171,20	-	39 446,00	42 035,40	-	41 708,70	45 955,80



Možnost kombinace s:

- + vnitřními stínicími doplňky
- + venkovními stínicími doplňky
- + vnitřním ostěním



Kompletní rozměrovou řadu najdete na str. 10, ceny na doptání.
Střešní okna řady R6, R8 a i8 lze kombinovat pouze mezi sebou.

Technické hodnoty zasklení

Zasklení	U _w okna (W/m ² K)	U _g skla (W/m ² K)	U _{ws} (W/m ² K)	R _w (dB)
dvojsklo Comfort (8C)	1,1	1,0	0,94	34
dvojsklo Premium (8G)	1,2	1,1	1,02	39 dřevo 38 plast
trojsklo Comfort (9G)	1,0 dřevo 0,99 plast	0,8	0,86	37
trojsklo Premium (9P)	0,82 dřevo 0,80 plast	0,5	0,71	37
trojsklo Acoustic (6E)	1,0	0,7	0,87	43



U_w = součinitel prostupu tepla celého okna
U_g = součinitel prostupu tepla zasklení
U_{ws} = součinitel prostupu tepla celého okna s předokenní roletou ZRO
R_w = hlukový útlum

Příplatky

		Příplatek
Plastový profil v dekoru	K - borovice	1 200 Kč
	G - zlatý dub	
	N - ořech	
Dřevěný profil	W – bílý lak	2 500 Kč
Oplechování okna	CU – měď	2 900 Kč
	TV – předzvětralý titanizek	
	RL – barva RAL	
Uzamykatelná klika	předmontovaná z výroby	280 Kč
Dětská pojistka	předmontovaná z výroby	780 Kč

Plastový profil v dekoru:



Zlatý dub G



Ořech N



Borovice K

Dřevo

Označení rozměru	5/7	5/9	6/11	7/7	7/9	7/11	7/14	7/16	9/11	9/14	9/16	11/11	11/14
Rozměr (cm)	54/78	54/98	65/118	74/78	74/98	74/118	74/140	74/160	94/118	94/140	94/160	114/118	114/140

Okna zasklená dvojsklem

dvojsklo Comfort

WDF R88CH N WD AL	bez DPH	12 180	12 560	14 440	11 560	13 950	15 060	16 600	18 760	17 680	18 920	20 480	18 760	20 780
	s DPH	14 737,80	15 197,60	17 472,40	13 987,60	16 879,50	18 222,60	20 086,00	22 699,60	21 392,80	22 893,20	24 780,80	22 699,60	25 143,80

dvojsklo Premium

WDF R88GH N WD AL	bez DPH	12 880	13 260	15 140	12 260	14 650	15 760	17 300	19 460	18 380	19 620	21 180	19 460	21 480
	s DPH	15 584,80	16 044,60	18 319,40	14 834,60	17 726,50	19 069,60	20 933,00	23 546,60	22 239,80	23 740,20	25 627,80	23 546,60	25 990,80

Okna zasklená trojsklem

trojsklo Comfort

WDF R89GH N WD AL	bez DPH	17 650	17 920	20 470	19 470	19 820	21 310	23 450	26 430	24 940	26 640	29 890	26 430	29 190
	s DPH	21 356,50	21 683,20	24 768,70	23 558,70	23 982,20	25 785,10	28 374,50	31 980,30	30 177,40	32 234,40	36 166,90	31 980,30	35 319,90

trojsklo Premium

WDF R89PH N WD AL	bez DPH	18 590	18 870	21 560	20 100	20 900	22 460	24 710	27 850	26 290	28 080	31 490	27 850	30 760
	s DPH	22 493,90	22 832,70	26 087,60	24 321,00	25 289,00	27 176,60	29 899,10	33 698,50	31 810,90	33 976,80	38 102,90	33 698,50	37 219,60

trojsklo Acoustic

WDF R86EH N WD AL	bez DPH	19 790	20 070	22 760	-	22 100	23 660	25 910	-	27 490	29 280	-	29 050	31 960
	s DPH	23 945,90	24 284,70	27 539,60	-	26 741,00	28 628,60	31 351,10	-	33 262,90	35 428,80	-	35 150,50	38 671,60



„Kurt“ je standardně předmontovaný úchyt pro ulehčení manipulace.
„Karl“ jsou popruhy speciálně vyvinuté pro flexibilní manipulaci se střešními okny pomocí úchytů „Kurt“.
Informace o ceně popruhů najdete na straně 85.

Meisterstück

Výklopné/kyvné okno na elektrický pohon

Designo i8 K – plast



Popis:

- + řídicí jednotka a motorový pohon integrovaný přímo do střešního okna
- + ovládání stěnovým dálkovým ovladačem, který je součástí balení
- + dešťový senzor pro bezpečné automatické zavření
- + vhodné pro umístění níže nad podlahou – křídlo nezasahuje do interiéru
- + nastavitelný pant pro dodatečné seřízení křídla vůči rámu
- + rám zapuštěný do roviny střešní krytiny
- + přesné nastavení okna na požadovaný sklon střechy (od 20° do 65°) už z výroby
- + celoobvodové kování
- + bezpečnostní mycí poloha

Plast

Označení rozměru	7/14	7/16	7/18	9/14	9/16	9/18	11/14	11/16	11/18	13/14	13/16
Rozměr (cm)	74/140	74/160	74/180	94/140	94/160	94/180	114/140	114/160	114/180	134/140	134/160

Okna zasklená dvojsklem

dvojsklo Comfort

WDC i8CK W WD AL	bez DPH	58 300	64 100	68 590	64 100	68 590	83 300	70 310	83 300	87 050	68 240	87 050
	s DPH	70 543,00	77 561,00	82 993,90	77 561,00	82 993,90	100 793,00	85 075,10	100 793,00	105 330,50	82 570,40	105 330,50

dvojsklo Premium

WDC i8GK W WD AL	bez DPH	59 000	64 800	69 290	64 800	69 290	84 000	71 010	84 000	87 750	68 940	87 750
	s DPH	71 390,00	78 408,00	83 840,90	78 408,00	83 840,90	101 640,00	85 922,10	101 640,00	106 177,50	83 417,40	106 177,50

Okna zasklená trojsklem

trojsklo Comfort

WDC i89GK W WD AL	bez DPH	62 860	69 070	73 920	69 070	73 920	89 620	75 750	89 620	103 250	78 700	103 250
	s DPH	76 060,60	83 574,70	89 443,20	83 574,70	89 443,20	108 440,20	91 657,50	108 440,20	124 932,50	95 227,00	124 932,50

trojsklo Premium

WDC i89PK W WD AL	bez DPH	67 750	74 250	81 120	74 810	81 120	95 210	81 670	95 210	103 250	84 620	103 250
	s DPH	81 977,50	89 842,50	98 155,20	90 520,10	98 155,20	115 204,10	98 820,70	115 204,10	124 932,50	102 390,20	124 932,50

trojsklo Acoustic

WDC i86EK W WD AL	bez DPH	68 950	-	-	76 010	-	-	-	-	-	-	-
	s DPH	83 429,50	-	-	91 972,10	-	-	-	-	-	-	-



Kompletní rozměrovou řadu najdete na str. 10, ceny na doptání. Střešní okna řady R6, R8 a i8 lze kombinovat pouze mezi sebou.



Možnost kombinace s:

- + vnitřními stínícími doplňky
- + venkovními stínícími doplňky
- + vnitřním ostěním

Technické hodnoty zasklení

Zasklení	U_w okna (W/m ² K)	U_g skla (W/m ² K)	U_{ws} (W/m ² K)	R_w (dB)
dvojsklo Comfort (8C)	1,1	1,0	0,94	34
dvojsklo Premium (8G)	1,2	1,1	1,02	38
trojsklo Comfort (9G)	0,99	0,8	0,86	37
trojsklo Premium (9P)	0,8	0,5	0,71	37
trojsklo Acoustic (6E)	1,0	0,7	0,87	43



U_w = součinitel prostupu tepla celého okna
 U_g = součinitel prostupu tepla zasklení
 U_{ws} = součinitel prostupu tepla celého okna s předokenní roletou ZRO
 R_w = hlukový útlum

Příplatky

		Příplatek
Plastový profil v dekoru	K - borovice	1 200 Kč
	G - zlatý dub	
	N - ořech	
Oplechování okna	CU - měď	2 900 Kč
	TV – předzvětralý titanžinek	
	RL – barva RAL	

Plastový profil v dekoru:



Zlatý dub G



Ořech N



Borovice K

Ovladače (nutné zakoupit zvlášť)

		Cena bez DPH
	ZEL STG HS 1 II ruční dálkový jednobanálový	1 680 Kč
	ZEL STG HS 5 II ruční dálkový pětikanálový	2 410 Kč
	ZEL STG HS 10 II ruční dálkový desetikanálový	3 070 Kč
	ZEL STG S stěnový přepínač	370 Kč

Ovládání



Stěnový přepínač na dálkové ovládání

Tabulka rozměrů

	740	940	1140	1340
1400	7/14	9/14	11/14	13/14*
1600	7/16	9/16	11/16*	13/16*
1800	7/18	9/18	11/18*	



„Kurt“ je standardně předmontovaný úchyt pro ulehčení manipulace.
 „Karl“ jsou popruhy speciálně vyvinuté pro flexibilní manipulaci se střešními okny pomocí úchytů „Kurt“.
 Informace o ceně popruhů najdete na straně 85.

* WDC i8 se zasklením 9G a 9P možné dodat pouze od sklonu střechy 40°

Tepelně-izolační výlez WDA R3 K – plast WDA R3 H – dřevo



Popis:

- + slouží pro výstup na střechu z obytných prostor
- + křídlo se otevírá do boku na 90°
- + kování doplněno o bezpečnostní píst proti samovolnému zavření

Technické hodnoty zasklení

Zasklení	U_w okna (W/m ² K)	U_g skla (W/m ² K)	U_{ws} (W/m ² K)	R_w (dB)
dvojsklo Standard (5)	1,3	1,0	-	32
trojsklo Standard (9)	1,1	0,7	-	32



U_w = součinitel prostupu tepla celého okna
 U_g = součinitel prostupu tepla zasklení
 R_w = hlukový útlum



Otevírání (panty) vpravo (R) nebo vlevo (L) při pohledu z místnosti označte v objednávce!

Příplatky

		Příplatek
Plastový profil v dekoru	K – borovice	700 Kč
	G – zlatý dub	
Dřevěný profil	W – bílý lak	2 500 Kč
Oplechování okna	CU – měď	2 900 Kč
	TV – předzvětralý titanžinek	
	RL – barva RAL	
Bez zateplovacího bloku	WD - pouze u WDA R35	-1 000 Kč
Vnější petlice pro uzamčení	WDA R3	520 Kč

Plastový profil v dekoru:



Zlatý dub G



Borovice K

Plast

Označení rozměru	5/9	6/11	7/9
Rozměr (cm)	54/98	65/118	74/98

Okna zasklená dvojsklem dvojsklo Standard

WDA R35 K W WD AL	bez DPH		
	10 530	14 040	11 730
	s DPH		
	12 741,30	16 988,40	14 193,30

Okna zasklená trojsklem trojsklo Standard

WDA R39 K W WD AL	bez DPH		
	12 900	16 800	15 500
	s DPH		
	15 609,00	20 328,00	18 755,00

Dřevo

Označení rozměru	5/9	6/11	7/9	9/9
Rozměr (cm)	54/98	65/118	74/98	94/98

Okna zasklená dvojsklem dvojsklo Standard

WDA R35 H N WD AL	bez DPH			
	9 440	12 760	10 530	11 270
	s DPH			
	11 422,40	15 439,60	12 741,30	13 636,70

Okna zasklená trojsklem trojsklo Standard

WDA R39 H N WD AL	bez DPH			
	10 380	14 040	11 580	-
	s DPH			
	12 559,80	16 988,40	14 011,80	-



V nabídce také s dvojskly 8 a 8G. Ceny na vyžádání.



Tepelně-izolační výlez WDA R8 K – plast



Popis:

- + celoobvodové kování
- + slouží pro výstup na střechu z obytných prostor
- + křídlo se otevírá do boku na 90°
- + kování doplněno o bezpečnostní píst proti samovolnému zavření

Technické hodnoty zasklení

Zasklení	U_w okna (W/m ² K)	U_g skla (W/m ² K)	U_{wvs} (W/m ² K)	R_w (dB)
dvojsklo Comfort (8C)	1,1	1,0	-	34
dvojsklo Premium (8G)	1,2	1,1	-	38
trojsklo Comfort (9G)	0,99	0,8	-	37
trojsklo Premium (9P)	0,8	0,5	-	37



U_w = součinitel prostupu tepla celého okna
 U_g = součinitel prostupu tepla zasklení
 R_w = hlukový útlum

Příplatky

		Příplatek
Plastový profil v dekoru	K - borovice	1 200 Kč
	G - zlatý dub	
	N - ořech	
Oplechování okna	CU - měď	2 900 Kč
	TV – předzvětralý títanzinek	
	RL – barva RAL	

Plastový profil v dekoru:



Zlatý dub G



Ořech N



Borovice K



Otevírání (panty) vpravo (R) nebo vlevo (L) při pohledu z místnosti označte v objednávce!

Plast

Označení rozměru

Rozměr (cm)

5/9

54/98

6/11

65/118

Okna zasklená dvojsklem dvojsklo Comfort

	WDA R88CK W WD AL	bez DPH	17 840	18 220
		s DPH	21 586,40	22 046,20

dvojsklo Premium

	WDA R88GK W WD AL	bez DPH	18 540	18 920
		s DPH	22 433,40	22 893,20

Okna zasklená trojsklem trojsklo Comfort

	WDA R89GK W WD AL	bez DPH	22 030	22 480
		s DPH	26 656,30	27 200,80

trojsklo Premium

	WDA R89PK W WD AL	bez DPH	22 880	23 260
		s DPH	27 684,80	28 144,60

Fasádní okno pro napojení střešního okna

WFA R1 K – plast
WFA R1 H – dřevo

Popis:

- + možnost kombinace se všemi modely střešních oken
- + zajímavý architektonický prvek do obytných prostor
- + speciální lemování pro odvod dešťové vody

Příplatky

		Příplatek
Oplechování plastového okna	Antracit Metallic (R703)	5 520 Kč
Kování	boční otevírání R/L a ventilace	900 Kč

Označení rozměru	7/6	7/9	7/11	7/13	9/6	9/9	9/11	9/13	11/6	11/9	11/11
Rozměr (cm), plast	72/61	72/96	72/116	72/138	92/61	92/96	92/116	92/138	112/61	112/96	112/116
Rozměr (cm), dřevo	72,6/58	72,6/93	72,6/113	72,6/135	92,6/58	92,6/93	92,6/113	92,6/135	112,6/58	112,6/93	112,6/113

Plast

Okna zasklená dvojsklem

WFA R18F	bez DPH	13 630	15 070	15 410	16 270	14 750	16 310	17 620	18 500	16 870	17 640	18 600
	s DPH	16 492,30	18 234,70	18 646,10	19 686,70	17 847,50	19 735,10	21 320,20	22 385,00	20 412,70	21 344,40	22 506,00

Okna zasklená trojsklem

WFA R19F	bez DPH	18 420	20 350	20 820	21 850	19 910	22 070	24 630	24 970	22 780	17 640	19 100
	s DPH	22 288,20	24 623,50	25 192,20	26 438,50	24 091,10	26 704,70	29 802,30	30 213,70	27 563,80	21 344,40	23 111,00

Standardně bez vnějšího oplechování, oboustranně bílý profil. Varianta s oplechováním za příplatek.

Dřevo

Okna zasklená dvojsklem

WFA R18F H AL	bez DPH	12 980	14 450	14 920	16 440	14 150	15 670	16 300	18 400	15 900	17 190	17 810
	s DPH	15 705,80	17 484,50	18 053,20	19 892,40	17 121,50	18 960,70	19 723,00	22 264,00	19 239,00	20 799,90	21 550,10

Okna zasklená trojsklem

WFA R19F H AL	bez DPH	17 520	19 510	20 150	22 210	19 090	21 150	21 990	24 820	21 450	23 220	24 060
	s DPH	21 199,20	23 607,10	24 381,50	26 874,10	23 098,90	25 591,50	26 607,90	30 032,20	25 954,50	28 096,20	29 112,60

Standardní vnější oplechování AL – Antracit Metallic (na požádání varianta bez oplechování s vnější povrchovou úpravou dřeva Antracit Metallic).



Ze sortimentu příslušenství možné kombinovat jen s vnitřní plisovanou roletou ZFA.



Minimální termín dodání 20 pracovních dní.



Střešní okno pro odvod kouře

WRA R5 K – plast WRA R5 H – dřevo



Popis:

- + pro odvod kouře na požárních únikových cestách
- + lze napojit na centrální řídicí jednotku se záložním bateriovým zdrojem, kouřovým senzorem a poplachovým spínačem
- + lze použít pro každodenní větrání
- + před objednáním kompletního systému je nutná technická konzultace
- + montáž a revize musí provádět certifikovaná firma

Příplatky

		Příplatek
Oplechování okna	CU – měď	2 900 Kč
	TV – předzvětralý titanzinek	
	RL – barva RAL	

Označení velikosti	6/14	9/14	11/11	11/14
Rozměry okna (mm)	65/140	94/140	114/118	114/140
Aerodynamická účinná plocha (m ²)	≥ 0,28	≥ 0,50	≥ 0,61	≥ 0,62
Geometrická plocha (m ²)	0,76	1,14	1,17	1,41
Otevření křídla (mm) pro větrání	≤ 468	≤ 500	≤ 500	≤ 500
Otevření křídla (mm) při požáru	468	865	865	865
Úhel otevření	21°	38°	46°	38°
Horní rám okna – hřeben střechy (mm)	650	800	800	800
Motor	24V DC/1A	24V DC/1A	24V DC/2A	24V DC/2A

Plast

Okna zasklená dvojsklem

dvojsklo Comfort

WRA R58 K W WD AL	bez DPH	30 730	33 200	33 080	34 240
	s DPH	37 183,30	40 172,00	40 026,80	41 430,40

dvojsklo Premium

WRA R58G K W WD AL	bez DPH	31 430	33 900	33 780	34 940
	s DPH	38 030,30	41 019,00	40 873,80	42 277,40

Dřevo

Okna zasklená dvojsklem

dvojsklo Comfort

WRA R58 H N WD AL	bez DPH	33 750	36 390	35 970	37 530
	s DPH	40 837,50	44 031,90	43 523,70	45 411,30

dvojsklo Premium

WRA R58G H N WD AL	bez DPH	34 450	37 090	36 670	38 230
	s DPH	41 684,50	44 878,90	44 370,70	46 258,30



Příslušenství pro okna pro odvod kouře na doptání.

Střešní světlík



WDL R2 H – dřevo

Popis:

- + vhodné výhradně do nevytápěných podkrovních prostor
- + pro účinné prosvětlení a větrání
- + dle velikosti možnost horního nebo bočního otevírání
- + součástí světlíku je i lemování (typ krytiny nutné uvést v objednávce)

Označení rozměru	4/5	4/7	4/6	8/8
Rozměr (cm)	45/55	45/73	45/60	86/86
Otevírání	horní	horní	boční*	boční*

WDL R27 H AL	bez DPH	3 040	3 440	3 270	10 240
	s DPH	3 678,40	4 162,40	3 956,70	12 390,40
WDL R27 H RL**	bez DPH	3 800	4 300	4 090	12 800
	s DPH	4 598,00	5 203,00	4 948,90	15 488,00



Lemování pouze ZIE nebo SDS

Bezpečnostní únikový výlez



Popis:

- + výklopně/kyvné střešní okno s dokonalou mechanikou pro maximální otevření okenního křídla
- + průchozí výška je 1,2 m při maximálním otevření
- + pneumatické otevření, které neztrácí funkčnost ani v případě požáru

WSA R8 K – plast WSA R8 H – dřevo

Příplatky

Oplechování okna		Příplatek
Oplechování okna	CU – měď	2 900 Kč
	TV – předzvětralý titanizinek	
	RL – barva RAL	

Plast

Označení rozměru	7/14	11/14	11/16
Rozměr (cm)	74/140	114/140	114/160

Dřevo

Označení rozměru	7/14	11/14	11/16
Rozměr (cm)	74/140	114/140	114/160

Okna zasklená dvojsklem dvojsklo Comfort

WDL R88C K W WD AL	bez DPH	23 250	28 760	30 350
	s DPH	28 132,50	34 799,60	36 723,50

dvojsklo Premium

WDL R88G K W WD AL	bez DPH	23 950	29 460	31 050
	s DPH	28 979,50	35 646,60	37 570,50



Okna zasklená trojsklem trojsklo Comfort

WDL R89G K W WD AL	bez DPH	28 680	35 470	37 050
	s DPH	34 702,80	42 918,70	44 830,50

trojsklo Premium

WDL R89P K W WD AL	bez DPH	36 230	44 530	46 770
	s DPH	43 838,30	53 881,30	56 591,70

Okna zasklená dvojsklem dvojsklo Comfort

WDL R88C H N WD AL	bez DPH	23 140	28 650	30 160
	s DPH	27 999,40	34 666,50	36 493,60

dvojsklo Premium

WDL R88G H N WD AL	bez DPH	23 840	29 350	30 860
	s DPH	28 846,40	35 513,50	37 340,60



Okna zasklená trojsklem trojsklo Comfort

WDL R89G H N WD AL	bez DPH	27 730	34 180	35 940
	s DPH	33 553,30	41 357,80	43 487,40

trojsklo Premium

WDL R89P H N WD AL	bez DPH	35 280	43 450	45 660
	s DPH	42 688,80	52 574,50	55 248,60



Zasklení dvojsklem Comfort na vyžádání. Pro světlíky WDL nelze použít venkovní ani vnitřní stínící doplňky. Možnost použití u sklonu střechy od 15°.

* Směr otevírání při pohledu z místnosti označte v objednávce.
** V provedení RL možné pouze barvy RAL 7024 a RAL 8023.

Záruka
15 let*

Výměna 1:1 s RotoQ

Vyměňte své staré či nefunkční střešní okno za nové, bez nutných stavebních úprav ostění.

- + lze realizovat také s okny jiných výrobců
- + jednoduchá montáž díky lemování RotoQ - V20 (dle specifikace)
- + vybrat si můžete ze všech typů zasklení RotoQ
- + vysoká energetická úspora a dlouhá životnost

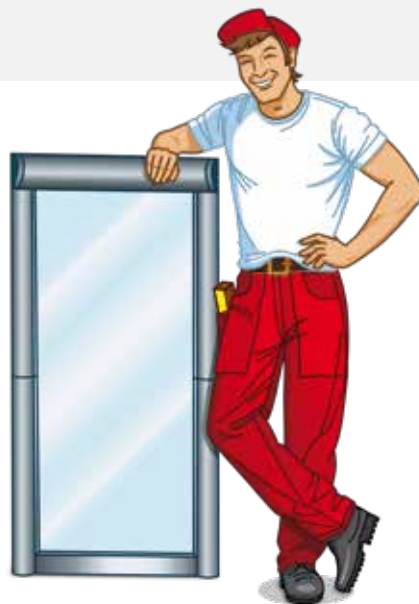

Profesionální renovace

Renovujte s jakýmkoliv oknem řady Designo a RotoQ z naší standardní nabídky.

- + součástí profesionální renovace je důkladná revize stavebního otvoru včetně nevhodnějšího technického řešení a napojení na vrstvy střešního pláště
- + rychlá montáž díky systémovému bezúdržbovému řešení ostění (ZIN), které dodáváme taktéž v dekoru borovice a zlatý dub (str. 56)
- + profesionalita a spolehlivost

Okna na míru R6/R8 MR

Dopřejte si řešení na míru a vyměňte své střešní okno bez ohledu na výrobce, velikost nebo rok výroby.

- + plastové okno řady R6/R8 vyrobené na míru podle vašeho zadání
- + výměna probíhá zvenku s minimálním zásahem do interiéru
- + vynikající tepelně-technické parametry a výklopný systém otevírání



Pro nevhodnější řešení vaší renovace kontaktujte obchodního manažera Roto.

* 15 letá záruka proti rozbití skla kroupami u oken s vnějším bezpečnostním zasklením ESG, proti prasknutí či zlomení kteréhokoliv dílu kování a proti prasknutí profilu rámu nebo křídla. Viz str. 101.





Lemování

Lemování Designo

Perfektní napojení pro vaše střešní okna Designo, které nevyžaduje žádné externí šroubové spoje. Roto nabízí široké spektrum možností, díky řadě speciálních lemování na různé typy krytin nebo na míru šité individuální řešení.

Přehled lemování

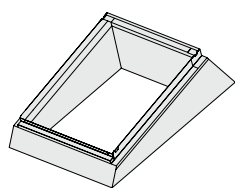
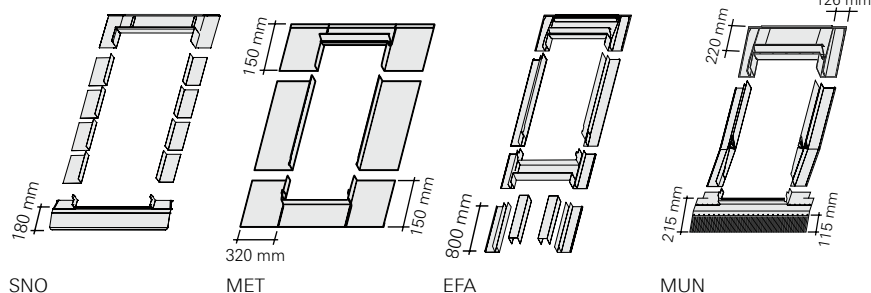
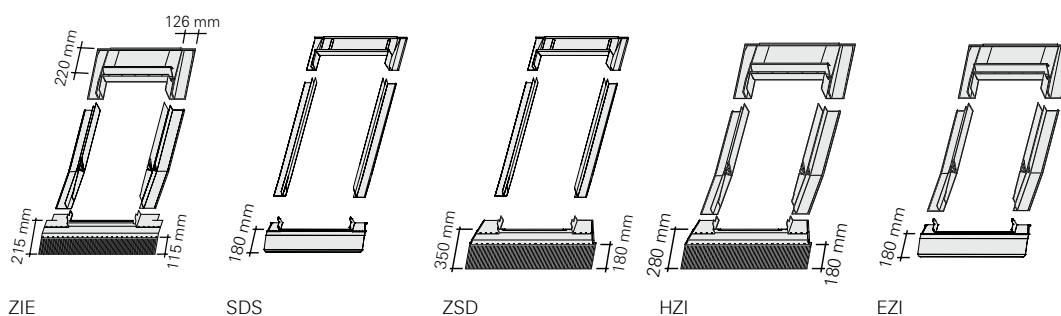

EBR FLD

Kombinace - příklady

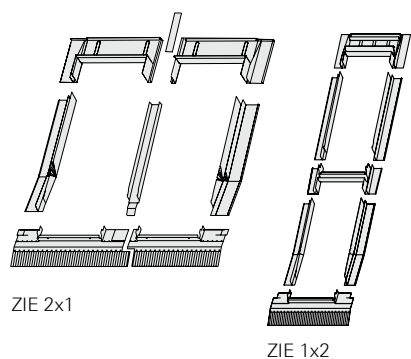

Vedle sebe

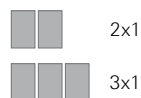



Nad sebou



Vedle sebe a nad sebou



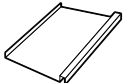

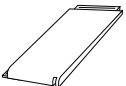
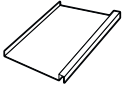
	ZIE <ul style="list-style-type: none">■ profilovaná krytina (taška, vlnité desky)■ do 4,5 cm výšky vlny
	SDS <ul style="list-style-type: none">■ plochá krytina (eternit, bitumenová šindel, bobrovka, tegalit) – lemování s průběžnými bočními díly■ do výšky krytiny 1,6 cm
	ZSD <ul style="list-style-type: none">■ plechová krytina typu click (plechová krytina připomínající falcovanou krytinu)
	HZI <ul style="list-style-type: none">■ betonové a pálené tašky, trapézové plechy, plechové profilované tašky■ výška vlny nad 5 cm
	EZI <ul style="list-style-type: none">■ bobrovka, šindel, figaro■ výška krytiny nad 2,5 cm
	SNO <ul style="list-style-type: none">■ plochá krytina se skládanými boky (střešní bitumenová šindel, bobrovka, břidlice)■ do výšky krytiny 3,2 cm
	MET <ul style="list-style-type: none">■ falcovaná krytina (jen v materiálech CU a TV)

Dostupné barvy a materiály



Hliník antracit
metallic (AL)



Měď (CU)



Předzvětralý
titanzinek (TV)



RAL (RL)

Lemování pro samostatná střešní okna









ZIE



SDS



ZSD

Označení velikosti						
Rozměry okna (cm)	05/07	05/09	06/09	06/11	07/07	07/09
	54/78	54/98	65/98	65/118	74/78	74/98

Lemování 1x1 ZIE

EDR Rx (WD) 1x1 ZIE AL	bez DPH	2 040	2 040	2 180	2 300	2 270	2 260
<input type="checkbox"/>	s DPH	2 468,40	2 468,40	2 637,80	2 783,00	2 746,70	2 734,60

Lemování 1x1 SDS

EDR Rx (WD) 1x1 SDS AL	bez DPH	2 040	2 040	2 180	2 300	2 270	2 260
<input type="checkbox"/>	s DPH	2 468,40	2 468,40	2 637,80	2 783,00	2 746,70	2 734,60



Lemování 1x1 ZSD







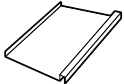

EDR Rx (WD) 1x1 ZSD AL	bez DPH	2 200	2 200	2 350	2 480	2 450	2 440
<input type="checkbox"/>	s DPH	2 662,00	2 662,00	2 843,50	3 000,80	2 964,50	2 952,40



Ceny pro ostatní typy krytin na vyžádání.



	<p>ZIE</p> <ul style="list-style-type: none"> ■ profilovaná krytina (taška, vlnité desky) ■ do 4,5 cm výšky vlny
	<p>SDS</p> <ul style="list-style-type: none"> ■ plochá krytina (eternit, bitumenová šindel, bobrovka, tegalit) – lemování s průběžnými bočními díly ■ do výšky 1,6 cm
	<p>ZSD</p> <ul style="list-style-type: none"> ■ plechová krytina typu click (plechová krytina připomínající falcovanou krytinu)

								
07/11	07/14	07/16	09/11	09/14	09/16	11/11	11/14	13/14
74/118	74/140	74/160	94/118	94/140	94/160	114/118	114/140	134/140
2 320	2 470	2 580	2 710	2 830	3 040	2 920	2 990	3 150
2 807,20	2 988,70	3 121,80	3 279,10	3 424,30	3 678,40	3 533,20	3 617,90	3 811,50
2 320	2 470	2 580	2 710	2 830	3 040	2 920	2 990	3 150
2 807,20	2 988,70	3 121,80	3 279,10	3 424,30	3 678,40	3 533,20	3 617,90	3 811,50
2 510	2 670	2 790	2 930	3 060	3 280	3 150	3 230	3 400
3 037,10	3 230,70	3 375,90	3 545,30	3 702,60	3 968,80	3 811,50	3 908,30	4 114,00

Příplatek za jinou barvu/materiál lemování pro jedno okno:

CU/TV/RL	bez DPH	4 100
	s DPH	4 961



Měď (CU)

Předzvětralý
titanzinek (TV)

RAL (RL)

Lemování pro kombinace střešních oken a pro fasádní napojení

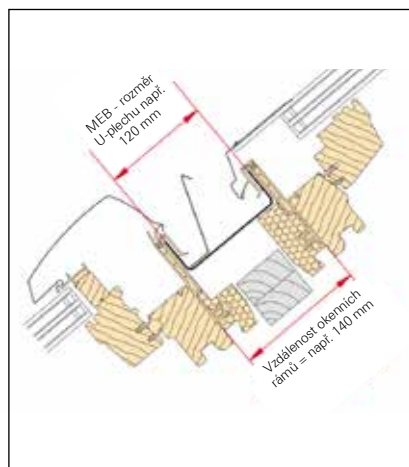

Řez oknem R6/R8

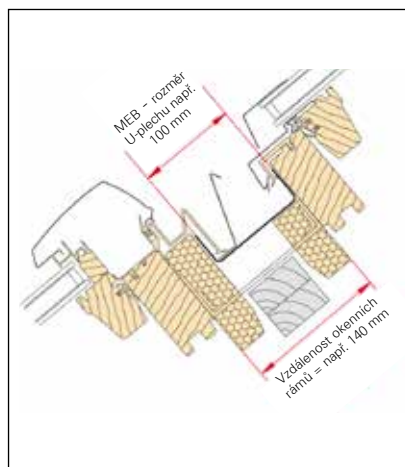

Řez oknem R4/R7

Vzdálenost rámu střešních oken nad sebou ve vyhotovení se zateplovacím blokem i bez.

**Standardní šířky (MEB):
120 nebo 140 mm**

V případě použití střešních latí 60x40 mm doporučujeme MEB = 140 mm.

Označení velikosti	05/07	05/09	06/09	06/11	07/07	07/09
Rozměry okna (cm)	54/78	54/98	65/98	65/118	74/78	74/98

Lemování EDR 2x1 ZIE

EDR Rx (WD) 2x1 ZIE AL	bez DPH	4 900	4 900	5 240	5 520	5 440	5 420
<input type="checkbox"/> <input type="checkbox"/>	s DPH	5 929,00	5 929,00	6 340,40	6 679,20	6 582,40	6 558,20

Lemování EDR 3x1 ZIE

EDR Rx (WD) 3x1 ZIE AL	bez DPH	7 350	7 350	7 860	8 280	8 160	8 130
<input type="checkbox"/> <input type="checkbox"/> <input type="checkbox"/>	s DPH	8 893,50	8 893,50	9 510,60	10 018,80	9 873,60	9 837,30

Lemování EDR 1x2 ZIE

<input type="checkbox"/> EDR Rx (WD) 1x2 ZIE AL	bez DPH	4 900	4 900	5 240	5 520	5 440	5 420
<input type="checkbox"/> <input type="checkbox"/>	s DPH	5 929,00	5 929,00	6 340,40	6 679,20	6 582,40	6 558,20

Lemování EDR 2x2 ZIE

<input type="checkbox"/> <input type="checkbox"/> EDR Rx (WD) 2x2 ZIE AL	bez DPH	9 800	9 800	10 480	11 040	10 880	10 840
<input type="checkbox"/> <input type="checkbox"/> <input type="checkbox"/> <input type="checkbox"/>	s DPH	11 858,00	11 858,00	12 680,80	13 358,40	13 164,80	13 116,40

Lemování EFA 1x1 ZSD pro fasádní napojení

EFA Rx (WD) 1x1 ZSD AL	bez DPH	4 530	4 660	4 690	4 710	4 690	4 890
<input type="checkbox"/>	s DPH	5 481,30	5 638,60	5 674,90	5 699,10	5 674,90	5 916,90

Lemování EFA 2x1 ZSD pro fasádní napojení

EFA Rx (WD) 2x1 ZSD AL	bez DPH	9 060	9 320	9 380	9 420	9 380	9 780
<input type="checkbox"/> <input type="checkbox"/>	s DPH	10 962,60	11 277,20	11 349,80	11 398,20	11 349,80	11 833,80

Příplatek za jinou barvu/materiál lemování pro jedno okno:

CU/TV/RL	bez DPH	4 100
	s DPH	4 961



Měď (CU)



Předzvětralý
titanzinek (TV)



RAL (RL)



Ceny pro ostatní typy krytin na vyžádání.

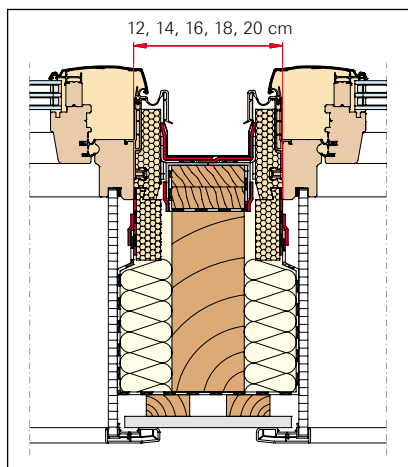

Řez oknem R6/R8

Vzdálenost ráků střešních oken vedle sebe při zatepleném vyhotovení je o 6 cm větší než vlastní šířka U-plechu.

Vzdálenost ráků bez příplatku

(= objednávací šířka U-plechu UBL):

- 120/60 mm
- 140/80 mm
- 160/100 mm
- 180/120 mm
- 200/140 mm

Příklad objednávky:

EDR Rx WD 2x1 ZIE AL U=140/80 = lemování pro dvojici oken vedle sebe, pro okna se zateplovacím blokem, na standardní profilovanou taškovou krytinu, hliníkové provedení, vzdálenost ráků oken 140 mm / U = 80 mm

	07/11	07/14	07/16	09/11	09/14	09/16	11/11	11/14	13/14
	74/118	74/140	74/160	94/118	94/140	94/160	114/118	114/140	134/140
	5 560	5 920	6 200	6 500	6 800	7 300	7 000	7 180	7 560
	6 727,60	7 163,20	7 502,00	7 865,00	8 228,00	8 833,00	8 470,00	8 687,80	9 147,60
	8 340	8 880	9 300	9 750	10 200	10 950	10 500	10 770	11 340
	10 091,40	10 744,80	11 253,00	11 797,50	12 342,00	13 249,50	12 705,00	13 031,70	13 721,40
	5 560	5 920	6 200	6 500	6 800	7 300	7 000	7 180	7 560
	6 727,60	7 163,20	7 502,00	7 865,00	8 228,00	8 833,00	8 470,00	8 687,80	9 147,60
	11 120	11 840	12 400	13 000	13 600	14 600	14 000	14 360	15 120
	13 455,20	14 326,40	15 004,00	15 730,00	16 456,00	17 666,00	16 940,00	17 375,60	18 295,20
	5 130	5 330	5 510	5 450	5 510	5 730	5 510	5 730	5 910
	6 207,30	6 449,30	6 667,10	6 594,50	6 667,10	6 933,30	6 667,10	6 933,30	7 151,10
	10 260	10 660	11 020	10 900	11 020	11 460	11 020	11 460	11 820
	12 414,60	12 898,60	13 334,20	13 189,00	13 334,20	13 866,60	13 334,20	13 866,60	14 302,20

Příplatek za nadstandardní šířku U-plechů MEB:

pro MEB AL	bez DPH	870
	s DPH	1 052,70
pro MEB CU/TV/RL	bez DPH	1 460
	s DPH	1 766,60

Příplatek za nadstandardní šířku U-plechů UBL

pro UBL AL	bez DPH	870
	s DPH	1 052,70
pro UBL CU/TV/RL	bez DPH	1 460
	s DPH	1 766,60

EBR Rx FLD – zdvihový rám pro střešní okna na plochou střechu

Popis:

- + stabilní zateplený zdvihový rám na plochou střechu
- + možnost vsazení jakéhokoliv zatepleného střešního okna Designo
- + široká tolerance při použití v běžných střešních otvorech
- + rozmanitá nabídka zastiňovacích a zatemňovacích doplňků díky variabilitě použitých střešních oken
- + dobrá možnost větrání

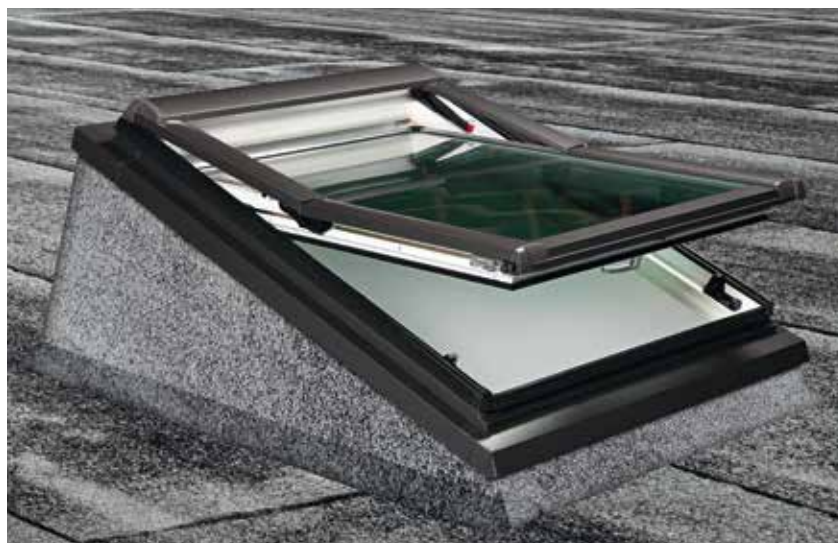

Sklon okna ve zdvihovém rámu je zvýšen o bezpečných 20° proti zatékání

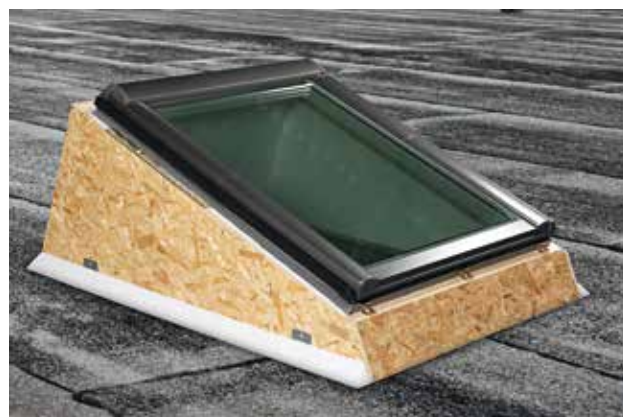

V ceně:

- + zateplený zdvihový rám s nosnou konstrukcí z OSB desek
- + lemování EBR Rx FLD WD AL se speciálním zakončením přes konstrukci zdvihového rámu

Označení rozměru	5/7	5/9	6/11	7/7	7/9	7/11	7/14	9/11	9/14	9/16	11/11	11/14	
Rozměr (cm)	54/78	54/98	65/118	74/78	74/98	74/118	74/140	94/118	94/140	94/160	114/118	114/140	
Šířka stavebního otvoru (cm)	58	58	69	78	78	78	78	98	98	98	118	118	
Délka stavebního otvoru v cm (min/max)	88/109	108/130	129/152	88/109	108/130	129/152	151/175	129/152	151/175	173/196	129/152	151/175	
EBR Rx WD 1x1 FLD AL	bez DPH	6 060	6 440	6 980	6 150	6 660	7 020	7 640	7 240	7 790	8 190	7 480	8 220
	s DPH	7 332,60	7 792,40	8 445,80	7 441,50	8 058,60	8 494,20	9 244,40	8 760,40	9 425,90	9 909,90	9 050,80	9 946,20



Ke zdvihovému rámu je nutné dokoupit střešní okno standardní rozměrové řady nebo střešní výlez nebo okno pro odvod kouře (není v ceně).

Kombi-lemování s pomocnou krokví EKS* Pro okna R6, R8 a i8 s roztečí ráků 120 mm



Kombi-lemování 3x1 s pomocnou krokví EKS a roztečí ráků 120 mm

Přehled výhod

- jednoduchá a bezpečná montáž díky systémovému řešení
- možnost kombinovat libovolný počet oken vedle sebe (v závislosti na konstrukci střechy)
- maximální bezpečnost díky vysoké stabilitě pomocné krokve
- více světla a větší světlá výška díky osazení pomocné krokve
- lze kombinovat se standardními typy lemování pro kombinace vedle sebe (2x1, 3x1 atd.)



Roto ostění



Pomocná krokev EKS



Oplátění pomocné krokve dřevěným segmentem (bílý lak)

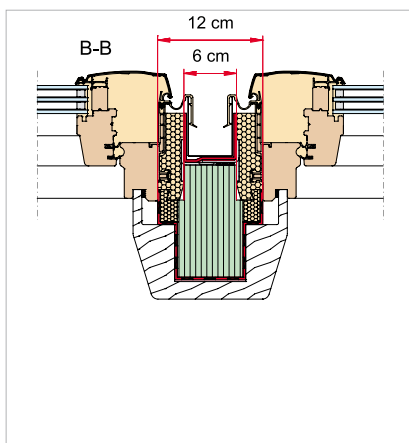

Kombinace pomocné krokve EKS s obložením z masivního dřeva v bílé barvě pro jiný systém ostění než Roto ZIN

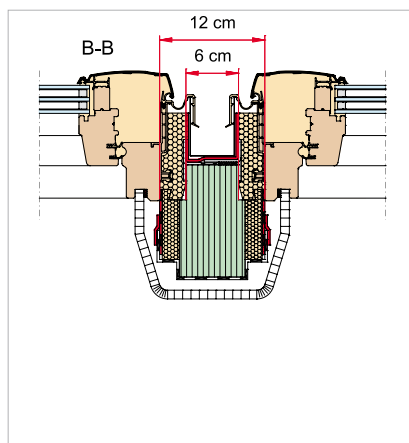

Kombinace pomocné krokve EKS s napojením na systémové ostění Roto ZIN

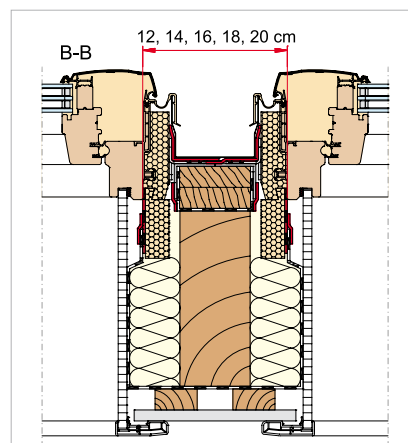

Standardní kombinace bez pomocné krokve EKS

Poznámky:

Pomocná krokev EKS je samostatným výrobkem, který lze kombinovat s lemováním Designo vedle sebe. Vzdálenost rámu je vždy 120 mm.

Pro každou kombinaci oken vedle sebe je nutné použít jednu pomocnou krokev EKS:

- pro dvě okna - jedna pomocná krokev
- pro tři okna - dvě pomocné krokve
- ...

* Pomocná krokev není součástí lemování, nutno objednat zvlášť.

Lemování RotoQ

Perfektní napojení pro vaše střešní okna RotoQ, které nevyžaduje žádné externí šroubové spoje.

Roto nabízí široké spektrum možností, díky řadě speciálních lemování na různé typy krytin nebo na míru šitá individuální řešení.

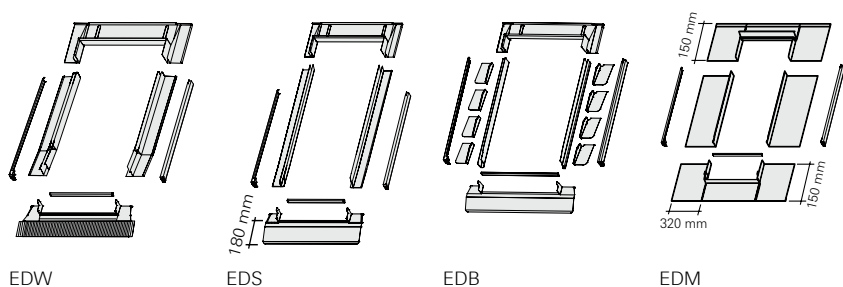

Přehled lemování

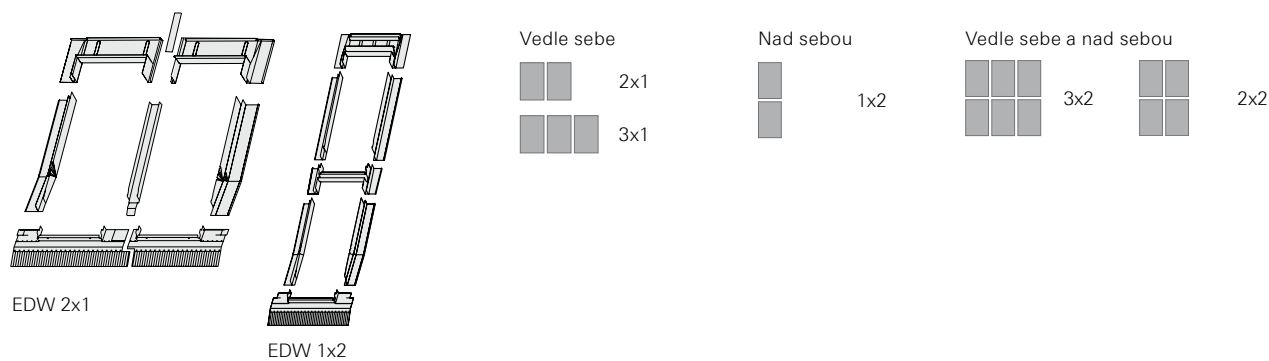

Kombinace - příklady



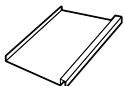

	EDW <ul style="list-style-type: none">■ Profilovaná krytina (taška, vlnité desky)■ do 6 cm výšky vlny
	EDS <ul style="list-style-type: none">■ plochá krytina (eternit, bitumenová šindel, bobrovka, tegalit)■ lemování s průběžnými bočními díly
	EDB <ul style="list-style-type: none">■ plochá krytina se skládanými boky (střešní bitumenová šindel, bobrovka, břidlice)
	EDM <ul style="list-style-type: none">■ falcovaná krytina (jen v materiálech CU a TV)

Dostupné barvy a materiály



Hliník antracit
metallic (AL)



Měď (CU)



Předzvětralý
titanzinek (TV)



RAL (RL)





Lemování pro samostatná střešní okna a pro sestavy nad sebou a vedle sebe

Rozměr okna





Vnější rozměr střešního okna
v cm (Š/V)

										
055/078	055/098	055/118	066/098	066/118	078/078	078/098	078/118	078/140	078/160	094/098

Lemování na tašku, vysokou tašku, vlnité desky

EDW 1x1AL P_	bez DPH	2 290	2 410	2 630	2 510	2 640	2 590	2 670	2 780	2 930	3 130	2 880
	s DPH	2 770,90	2 916,10	3 182,30	3 037,10	3 194,40	3 133,90	3 230,70	3 363,80	3 545,30	3 787,30	3 484,80
EDW 2x1AL P_	bez DPH	4 580	4 820	5 260	5 020	5 280	5 180	5 340	5 560	5 860	6 260	5 760
	s DPH	5 541,80	5 832,20	6 364,60	6 074,20	6 388,80	6 267,80	6 461,40	6 727,60	7 090,60	7 574,60	6 969,60
EDW 3x1AL P_	bez DPH	6 870	7 230	7 890	7 530	7 920	7 770	8 010	8 340	8 790	9 390	8 640
	s DPH	8 312,70	8 748,30	9 546,90	9 111,30	9 583,20	9 401,70	9 692,10	10 091,40	10 635,90	11 361,90	10 454,40
EDW 1x2AL P_	bez DPH	4 580	4 820	5 260	5 020	5 280	5 180	5 340	5 560	5 860	6 260	5 760
	s DPH	5 541,80	5 832,20	6 364,60	6 074,20	6 388,80	6 267,80	6 461,40	6 727,60	7 090,60	7 574,60	6 969,60
EDW 2x2AL P_	bez DPH	9 160	9 640	10 520	10 040	10 560	10 360	10 680	11 120	11 720	12 520	11 520
	s DPH	11 083,60	11 664,40	12 729,20	12 148,40	12 777,60	12 535,60	12 922,80	13 455,20	14 181,20	15 149,20	13 939,20

Lemování na břídlici / plochou tašku

EDS 1x1AL P_	bez DPH	2 100	2 210	2 400	2 290	2 410	2 540	2 440	2 540	2 680	2 860	2 680
	s DPH	2 541,00	2 674,10	2 904,00	2 770,90	2 916,10	3 073,40	2 952,40	3 073,40	3 242,80	3 460,60	3 242,80
EDS 2x1AL P_	bez DPH	4 200	4 420	4 800	4 580	4 820	5 080	4 880	5 080	5 360	5 720	5 360
	s DPH	5 082,00	5 348,20	5 808,00	5 541,80	5 832,20	6 146,80	5 904,80	6 146,80	6 485,60	6 921,20	6 485,60
EDS 3x1AL P_	bez DPH	6 300	6 630	7 200	6 870	7 230	7 620	7 320	7 620	8 040	8 580	8 040
	s DPH	7 623,00	8 022,30	8 712,00	8 312,70	8 748,30	9 220,20	8 857,20	9 220,20	9 728,40	10 381,80	9 728,40
EDS 1x2AL P_	bez DPH	4 200	4 420	4 800	4 580	4 820	5 080	4 880	5 080	5 360	5 720	5 360
	s DPH	5 082,00	5 348,20	5 808,00	5 541,80	5 832,20	6 146,80	5 904,80	6 146,80	6 485,60	6 921,20	6 485,60
EDS 2x2AL P_	bez DPH	8 400	8 840	9 600	9 160	9 640	10 160	9 760	10 160	10 720	11 440	10 720
	s DPH	10 164,00	10 696,40	11 616,00	11 083,60	11 664,40	12 293,60	11 809,60	12 293,60	12 971,20	13 842,40	12 971,20

Krycí plechy rámu, nutná součást okna, jestli není objednané lemování

EDX 1x1AL P_	bez DPH	720	770	840	840	880	840	860	930	1 000	1 150	980
	s DPH	871,20	931,70	1 016,40	1 016,40	1 064,80	1 016,40	1 040,60	1 125,30	1 210,00	1 391,50	1 185,80
EDX 1x1CU P_	bez DPH	2 070	2 120	2 190	2 190	2 230	2 190	2 210	2 280	2 350	2 500	2 330
	s DPH	2 504,70	2 565,20	2 649,90	2 649,90	2 698,30	2 649,90	2 674,10	2 758,80	2 843,50	3 025,00	2 819,30

Příplatek za jinou barvu/materiál lemování pro jedno okno:

CU/TV/RL	bez DPH	4 100
	s DPH	4 961



Měď (CU)

Předzvětralý
titanzinek (TV)

RAL (RL)



EDW = taška, vysoká taška, vlnité desky
EDS = břídlice / plochá taška
EDB = bobrovka pro šupinové krytí
EDX = krycí plechy rámu, nutná součást okna, pokud není
objednané lemování
Ceny pro ostatní typy krytin na vyžádání.



	3 060	3 140	3 290	3 220	3 340	3 530	3 310	3 560
	3 702,60	3 799,40	3 980,90	3 896,20	4 041,40	4 271,30	4 005,10	4 307,60
	6 120	6 280	6 580	6 440	6 680	7 060	6 620	7 120
	7 405,20	7 598,80	7 961,80	7 792,40	8 082,80	8 542,60	8 010,20	8 615,20
	9 180	9 420	9 870	9 660	10 020	10 590	9 930	10 680
	11 107,80	11 398,20	11 942,70	11 688,60	12 124,20	12 813,90	12 015,30	12 922,80
	6 120	6 280	6 580	6 440	6 680	7 060	6 620	7 120
	7 405,20	7 598,80	7 961,80	7 792,40	8 082,80	8 542,60	8 010,20	8 615,20
	12 240	12 560	13 160	12 880	13 360	14 120	13 240	14 240
	14 810,40	15 197,60	15 923,60	15 584,80	16 165,60	17 085,20	16 020,40	17 230,40

	2 780	2 870	3 000	2 920	3 040	3 210	3 000	3 240
	3 363,80	3 472,70	3 630,00	3 533,20	3 678,40	3 884,10	3 630,00	3 920,40
	5 560	5 740	6 000	5 840	6 080	6 420	6 000	6 480
	6 727,60	6 945,40	7 260,00	7 066,40	7 356,80	7 768,20	7 260,00	7 840,80
	8 340	8 610	9 000	8 760	9 120	9 630	9 000	9 720
	10 091,40	10 418,10	10 890,00	10 599,60	11 035,20	11 652,30	10 890,00	11 761,20
	5 560	5 740	6 000	5 840	6 080	6 420	6 000	6 480
	6 727,60	6 945,40	7 260,00	7 066,40	7 356,80	7 768,20	7 260,00	7 840,80
	11 120	11 480	12 000	11 680	12 160	12 840	12 000	12 960
	13 455,20	13 890,80	14 520,00	14 132,80	14 713,60	15 536,40	14 520,00	15 681,60

	1 090	1 170	1 250	1 150	1 270	1 430	1 190	1 430
	1 318,90	1 415,70	1 512,50	1 391,50	1 536,70	1 730,30	1 439,90	1 730,30
	2 440	2 520	2 600	2 500	2 620	2 780	2 540	2 780
	2 952,40	3 049,20	3 146,00	3 025,00	3 170,20	3 363,80	3 073,40	3 363,80

Příplatek za nadstandardní šířku U-plechů UBL

pro UBL AL	bez DPH	870
	s DPH	1 052,70
pro UBL CU/TV/RL	bez DPH	1 460
	s DPH	1 766,60

Příplatek za nadstandardní šířku U-plechů MEB

pro MEB AL	bez DPH	870
	s DPH	1 052,70
pro MEB CU/TV/RL	bez DPH	1 460
	s DPH	1 766,60

Vzdálenost ráků střešních oken vedle sebe u zatepleného provedení je celkem o 6 cm větší než vlastní šířka U-plechu.

Vzdálenost ráků bez příplatku

(= objednáací šířka U-plechu):

- 120/60 mm
- 140/80 mm
- 160/100 mm
- 180/120 mm
- 200/140 mm

Vzdálenost ráků střešních oken nad sebou ve vyhotovení se zateplovacím blokem i bez.

**Standardní šířky (MEB):
120 nebo 140 mm**

V případě použití střešních latí 60x40 mm doporučujeme MEB = 140 mm.

EZB ASA Eco – montážní límec

pro všechna střešní okna se zateplovacím blokem WD

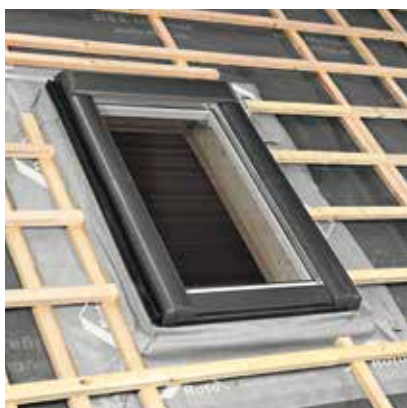

Popis:

- + dvoudílný límec z pevné hydroizolační difuzní fólie
- + kvalitní a jednoduché spojení rámu střešního okna s hydroizolací střechy
- + zajišťuje maximální propustnost vodních par a minimalizuje zachytávání nečistot na povrchu
- + provedení pro vodotěsné podstřeší na doptání

Označení šířky okna	5/...	6/...	7/...	9/...	11/...	13/...
Rozměr (cm)	54/...	65/...	74/...	94/...	114/...	134/...

Vnější rozměr rámu střešního okna v cm (Š/V)

55/...	66/...	78/...	94/...	114/...	134/...
--------	--------	--------	--------	---------	---------

Designo

EZB ASA Eco	bez DPH	650
	s DPH	786,50

RotoQ

MSA E_	bez DPH	650
	s DPH	786,50

EZB AAS – sada pro vnější napojení

pro všechna střešní okna se zateplovacím blokem WD



Popis:

- + vodotěsné a větrotěsné napojení
- + rychlá a snadná montáž díky bočním profilům

Dodávka obsahuje: boční profily, lepicí rohy, 1 role lepicí pásky

EZB AAS	bez DPH	1 200
	s DPH	1 452,00



EZB MDA – montážní, zateplovací a napojovací rám pro všechna střešní okna se zateplovacím blokem WD



Popis:

- + rám MDA je vyroben ze speciálního tvrzeného EPS, což je pevný materiál, odolný proti tlaku – je proto možné na něj přímo připevnit laťování
- + rám umožňuje spojení střešního okna a střešního pláště bez vzniku tepelných mostů, a proto je možné počítat se snížením tepelné propustnosti cca o 0,1 W/m²K
- + vodotěsné napojení díky těsnicí pásce
- + větrotěsné napojení díky lepicí pásce



Dodávka obsahuje:

- + profily zateplovacího rámu
- + těsnicí pásku
- + lepicí pásku
- + upevňovací šrouby

Dokonalá ochrana spojů

Rám MDA zajistí snadnou a rychlou montáž a technicky dokonalé napojení střešního okna Roto na střešní plášť. Vynikající zateplení zamezí tepelným mostům.

Označení rozměru	5/7	5/9	6/11	7/7	7/9	7/11	7/14	7/16	9/11	9/14	9/16	11/11	11/14	13/14
------------------	-----	-----	------	-----	-----	------	------	------	------	------	------	-------	-------	-------

Designo

EZB MDA 60/70*	bez DPH	1 510	1 660	1 890	1 670	1 820	1 940	2 120	2 270	2 160	2 280	2 490	2 320	2 490	2 560
	s DPH	1 827,10	2 008,60	2 286,90	2 020,70	2 202,20	2 347,40	2 565,20	2 746,70	2 613,60	2 758,80	3 012,90	2 807,20	3 012,90	3 097,60
EZB MDA 80/90**	bez DPH	2 510	2 800	3 220	2 820	3 060	3 310	3 610	3 870	3 650	3 930	4 190	3 920	4 200	4 430
	s DPH	3 037,10	3 388,00	3 896,20	3 412,20	3 702,60	4 005,10	4 368,10	4 682,70	4 416,50	4 755,30	5 069,90	4 743,20	5 082,00	5 360,30

Označení rozměru	55/78	55/98	66/118	78/78	78/98	78/118	78/140	78/160	94/118	94/140	94/160	114/118	114/140	134/140
------------------	-------	-------	--------	-------	-------	--------	--------	--------	--------	--------	--------	---------	---------	---------

RotoQ

MDA Q 60/70*	bez DPH	1 510	1 660	1 890	1 670	1 820	1 940	2 120	2 270	2 160	2 280	2 490	2 320	2 490	2 560
	s DPH	1 827,10	2 008,60	2 286,90	2 020,70	2 202,20	2 347,40	2 565,20	2 746,70	2 613,60	2 758,80	3 012,90	2 807,20	3 012,90	3 097,60
MDA Q 80/90**	bez DPH	2 510	2 800	3 220	2 820	3 060	3 310	3 610	3 870	3 650	3 930	4 190	3 920	4 200	4 430
	s DPH	3 037,10	3 388,00	3 896,20	3 412,20	3 702,60	4 005,10	4 368,10	4 682,70	4 416,50	4 755,30	5 069,90	4 743,20	5 082,00	5 360,30

* Výška: kontralať + lať (součet) = 60 mm nebo 70 mm
** Výška: kontralať + lať (součet) = 80 mm nebo 90 mm

Vnitřní ostění

Stavebnicový systém vnitřního ostění zaručuje rychlou a snadnou montáž na zaklapnutí. Vnitřní ostění je vyrobeno z měkkého plastu a proto je omyvatelné a snadno se udržuje. Přesvědčí vás svou stálou čistotou, protože nezanechává stopy po kondenzátu.

Designo



Plastové ostění v bílé barvě



Plastové ostění v dekoru Borovice



Plastové ostění v dekoru Zlatý dub



Šířka okna

Vnější šířka rámu (cm)

	5/...	6/...	7/...	9/...	11/...	13/...
	54/...	65/...	74/...	94/...	114/...	134/...

Šířkové díly ostění

ZIN BRE LT 400 mm KW	bez DPH	1 690	1 860	2 060	2 360	2 780	2 910
	s DPH	2 044,90	2 250,60	2 492,60	2 855,60	3 363,80	3 521,10
ZIN BRE LT 500 mm KW	bez DPH	1 950	2 200	2 360	2 800	3 300	3 650
	s DPH	2 359,50	2 662,00	2 855,60	3 388,00	3 993,00	4 416,50
ZIN BRE LT 400 mm KG	bez DPH	2 870	3 160	3 500	4 010	4 730	4 950
	s DPH	3 472,70	3 823,60	4 235,00	4 852,10	5 723,30	5 989,50
ZIN BRE LT 500 mm KG	bez DPH	3 320	3 740	4 010	4 760	5 610	6 210
	s DPH	4 017,20	4 525,40	4 852,10	5 759,60	6 788,10	7 514,10



Vysvětlivky:

ZIN = vnitřní ostění
 BRE = šířkové díly
 LAE = délkové díly
 400 = hloubka ostění do 400 mm
 500 = hloubka ostění do 500 mm
 KW = bílý plast
 K K = plast v dekoru Borovice
 K G = plast v dekoru Zlatý dub

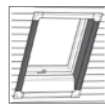

Délka okna

Vnější délka rámu (cm)

	.../7	.../9	.../11	.../14	.../16	.../18
	.../78	.../98	.../118	.../140	.../160	.../180

Délkové díly ostění

ZIN LAE LT 400 mm KW	bez DPH	2 500	2 670	2 990	3 170	3 300	3 380
	s DPH	3 025,00	3 230,70	3 617,90	3 835,70	3 993,00	4 089,80
ZIN LAE LT 500 mm KW	bez DPH	3 010	3 270	3 620	3 880	4 060	4 210
	s DPH	3 642,10	3 956,70	4 380,20	4 694,80	4 912,60	5 094,10
ZIN LAE LT 400 mm KG	bez DPH	4 250	4 540	5 080	5 390	5 610	5 750
	s DPH	5 142,50	5 493,40	6 146,80	6 521,90	6 788,10	6 957,50
ZIN LAE LT 500 mm KG	bez DPH	3 910	4 250	4 710	5 040	5 280	5 470
	s DPH	4 731,10	5 142,50	5 699,10	6 098,40	6 388,80	6 618,70

Příklad objednávky:

Velikost okna 7/9



1 x ZIN BRE 400 šířka 7/...	2 060
1 x ZIN LAE 400 délka .../9	2 670
Celková cena bez DPH	4 730



RotoQ



Plastové ostění v bílé barvě



Šířka okna

	55/...	66/...	78/...	94/...	114/...	134/...
--	---------------	---------------	---------------	---------------	----------------	----------------

Vnější šířka rámu (cm)	55/...	66/...	78/...	94/...	114/...	134/...
------------------------	--------	--------	--------	--------	---------	---------

Šířkové díly ostění

ZIN QW BRE 40	bez DPH	1 690	1 860	2 060	2 360	2 780	2 910
	s DPH	2 044,90	2 250,60	2 492,60	2 855,60	3 363,80	3 521,10
ZIN QW BRE 50	bez DPH	1 950	2 200	2 360	2 800	3 300	3 650
	s DPH	2 359,50	2 662,00	2 855,60	3 388,00	3 993,00	4 416,50
ZIN QK BRE 40	bez DPH	2 870	3 160	3 500	4 010	4 730	4 950
	s DPH	3 472,70	3 823,60	4 235,00	4 852,10	5 723,30	5 989,50
ZIN QK BRE 50	bez DPH	3 320	3 740	4 010	4 760	5 610	6 210
	s DPH	4 017,20	4 525,40	4 852,10	5 759,60	6 788,10	7 514,10



Vysvětlivky:
 ZIN = vnitřní ostění
 BRE = šířkové díly
 LAE = délkové díly
 400 = hloubka ostění do 400 mm
 500 = hloubka ostění do 500 mm
 QW = bílý plast
 QK* = plast v dekoru borovice



Délka okna

	.../78	.../98	.../118	.../140	.../160	.../180
--	---------------	---------------	----------------	----------------	----------------	----------------

Vnější délka rámu (cm)	.../78	.../98	.../118	.../140	.../160	.../180
------------------------	--------	--------	---------	---------	---------	---------

Délkové díly ostění

ZIN QW LAE 40	bez DPH	2 500	2 670	2 990	3 170	3 300	3 380
	s DPH	3 025,00	3 230,70	3 617,90	3 835,70	3 993,00	4 089,80
ZIN QW LAE 50	bez DPH	3 010	3 270	3 620	3 880	4 060	4 210
	s DPH	3 642,10	3 956,70	4 380,20	4 694,80	4 912,60	5 094,10
ZIN QK LAE 40	bez DPH	4 250	4 540	5 080	5 390	5 610	5 750
	s DPH	5 142,50	5 493,40	6 146,80	6 521,90	6 788,10	6 957,50
ZIN QK LAE 50	bez DPH	3 910	4 250	4 710	5 040	5 280	5 470
	s DPH	4 731,10	5 142,50	5 699,10	6 098,40	6 388,80	6 618,70

Příklad objednávky

Okno v rozměru 78/98



1 x ZIN QW BRE 400 šířka 78/...	2 060
1 x ZIN QW LAE 400 výška .../98	2 670
Cena celkem bez DPH	4 730





Příslušenství

Venkovní doplňky



Lamelová roleta – ZRO QR1

Popis:

- + spolehlivá ochrana proti teplu a tepelným ztrátám
- + zajistí zatemnění interiéru*
- + vysoce kvalitní lamely odolné proti větru a dalším vlivům počasí
- + lze pohodlně větrat i při zcela zatažené roletě
- + ovládání na elektrický nebo solární pohon pomocí dálkového ovladače

Více bezpečnosti

Nová venkovní roleta je více zapuštěná na okenní křídlo.



RotoQ



Pouze pro okna RotoQ

Nedoporučujeme kombinovat s lamelovou roletou ZRO RT2.

Ovladače (nutné zakoupit zvlášť)

		Cena bez DPH
	ZEL STG S stěnový přepínač	370 Kč
	Dálkový ovladač	součástí balení varianty S
	ZEL STG ZRO Q4_5 Dálkový ovladač pětikanálový	2 010 Kč

RotoQ

Rozměr okna

Vnější rozměr střešního okna v cm (Š/V)



Elektrická na stěnový přepínač

ZRO E Q4AL QR1	bez DPH	8 450	8 670	9 690	9 120	9 800	10 140	10 590	11 830	11 260	11 720	11 830	12 730
	s DPH	10 224,50	10 490,70	11 724,90	11 035,20	11 858,00	12 269,40	12 813,90	14 314,30	13 624,60	14 181,20	14 314,30	15 403,30

Solární na dálkové ovládání

ZRO S Q4AL QR1	bez DPH	14 100	14 320	15 340	14 770	15 450	15 790	16 240	17 480	16 910	17 370	17 480	18 380
	s DPH	17 061,00	17 327,20	18 561,40	17 871,70	18 694,50	19 105,90	19 650,40	21 150,80	20 461,10	21 017,70	21 150,80	22 239,80

* Není zaručeno 100% zatemnění.



Lamelová roleta – ZRO RT2

- + spolehlivá ochrana proti teplu a tepelným ztrátám
- + zajistí zatemnění interiéru (není zaručeno 100% zatemnění)
- + vysoce kvalitní lamely odolné proti větru a dalším vlivům počasí
- + plně funkční i při otevřeném okně

Designo / RotoQ



Roletu lze ovládat manuálně (pouze Designo), elektricky nebo na solární pohon pomocí dálkového ovladače.

Designo

Označení rozměru	5/7	5/9	6/11	7/7	7/9	7/11	7/14	7/16	9/11	9/14	9/16	11/11	11/14
Rozměr (cm)	54/78	54/98	65/118	74/78	74/98	74/118	74/140	74/160	94/118	94/140	94/160	114/118	114/140

Manuální

ZRO RT2 M*	bez DPH	7 020	7 020	8 520	7 260	8 520	9 170	9 720	11 240	10 260	10 810	11 000	11 520	12 140
	s DPH	8 494,20	8 494,20	10 309,20	8 784,60	10 309,20	11 095,70	11 761,20	13 600,40	12 414,60	13 080,10	13 310,00	13 939,20	14 689,40

Elektrická na stěnový přepínač

ZRO RT2 E**	bez DPH	10 520	10 520	12 020	10 760	12 020	12 670	13 220	14 740	13 760	14 310	14 500	15 020	15 640
	s DPH	12 729,20	12 729,20	14 544,20	13 019,60	14 544,20	15 330,70	15 996,20	17 835,40	16 649,60	17 315,10	17 545,00	18 174,20	18 924,40

Elektrická na dálkové ovládání

ZRO RT2 EF***	bez DPH	12 070	12 070	13 570	12 310	13 570	14 220	14 770	16 290	15 310	15 860	16 050	16 570	17 190
	s DPH	14 604,70	14 604,70	16 419,70	14 895,10	16 419,70	17 206,20	17 871,70	19 710,90	18 525,10	19 190,60	19 420,50	20 049,70	20 799,90

Solární na dálkové ovládání

ZRO RT2 SF***	bez DPH	16 170	16 170	17 670	16 410	17 670	18 320	18 870	20 390	19 410	19 960	20 150	20 670	21 290
	s DPH	19 565,70	19 565,70	21 380,70	19 856,10	21 380,70	22 167,20	22 832,70	24 671,90	23 486,10	24 151,60	24 381,50	25 010,70	25 760,90

RotoQ

Rozměr okna

Vnější rozměr střešního okna v cm (Š/V)	55/78	55/98	66/118	78/78	78/98	78/118	78/140	78/160	94/118	94/140	114/118	114/140
---	-------	-------	--------	-------	-------	--------	--------	--------	--------	--------	---------	---------

Elektrická na stěnový přepínač

ZRO RT2 QE**	bez DPH	10 520	10 520	12 020	10 760	12 020	12 670	13 220	14 740	13 760	14 310	15 020	15 640
	s DPH	12 729,20	12 729,20	14 544,20	13 019,60	14 544,20	15 330,70	15 996,20	17 835,40	16 649,60	17 315,10	18 174,20	18 924,40

Elektrická na dálkové ovládání

ZRO RT2 QF***	bez DPH	12 070	12 070	13 570	12 310	13 570	14 220	14 770	16 290	15 310	15 860	16 570	17 190
	s DPH	14 604,70	14 604,70	16 419,70	14 895,10	16 419,70	17 206,20	17 871,70	19 710,90	18 525,10	19 190,60	20 049,70	20 799,90

Solární na dálkové ovládání

ZRO RT2 QS***	bez DPH	16 170	16 170	17 670	16 410	17 670	18 320	18 870	20 390	19 410	19 960	20 670	21 290
	s DPH	19 565,70	19 565,70	21 380,70	19 856,10	21 380,70	22 167,20	22 832,70	24 671,90	23 486,10	24 151,60	25 010,70	25 760,90



V případě objednávky elektrické venkovní rolety na střešní okno WDT R4/R6 RotoTronic nebo WDC i8 je možné pouze provedení E. V případě objednávky manuální venkovní rolety na střešní okno WDF R8 je možné objednat pouze síť proti hmyzu ZRI L nebo ZRI W.

* Součástí balení je ovládací tyč 100 cm.
 ** Stěnový přepínač nutno objednat zvlášť. Informace o ceně najdete na str. 84.
 *** Součástí balení 1 kanálový stěnový dálkový ovladač.

Venkovní doplňky



Designo









RotoQ







Manuální protisluneční roleta Screen – ZAR

- + cenově dostupná varianta tepelné ochrany proti slunečnímu záření
- + spolehlivě splňuje požadavky na průnik tepla do interiéru – zadrží cca 70 % tepelného záření, ale zároveň propustí dostatek světla
- + plně funkční i s otevřenými okny
- + látka je vysoce kvalitní a odolná proti povětrnostním vlivům a nečistotám
- + jednoduchá údržba a obsluha pomocí teleskopické tyče z interiéru

Designo Šířka okna

		 5/xx	 6/xx	 7/xx	 9/xx	 11/xx	 13/xx
ZAR M*	bez DPH	1 640	1 760	1 860	2 060	2 310	2 590
	s DPH	1 984,40	2 129,60	2 250,60	2 492,60	2 795,10	3 133,90

RotoQ Šířka okna

		 55/xxx	 66/xxx	 78/xxx	 94/xxx	 114/xxx	 134/xxx
ZAR QM*	bez DPH	1 640	1 760	1 860	2 060	2 310	2 590
	s DPH	1 984,40	2 129,60	2 250,60	2 492,60	2 795,10	3 133,90



M = manuální

* Nelze použít pro elektrická okna WDT, WDC a QT4.



Designo



RotoQ

Elektricky ovládaná protisluneční roleta – ZMA

- + elektricky ovládaná roleta proti slunečnímu záření
- + spolehlivá ochrana proti přehřátí s dobrou světelnou propustností
- + zadrží cca 95 % tepelného záření, ale zároveň propustí dostatek světla
- + plně funkční i s otevřenými okny
- + vyrobená z vysoce kvalitních umělých vláken odolných proti povětrnostním vlivům a nečistotám

Designo

Označení rozměru	5/7	5/9	6/11	7/7	7/9	7/11	7/14	7/16	9/11	9/14	9/16	11/11	11/14
Rozměr (cm)	54/78	54/98	65/98	74/78	74/98	74/118	74/140	74/160	94/118	94/140	94/160	114/118	114/140

Elektrická na stěnový přepínač*

ZMA E	bez DPH	10 520	10 520	12 020	10 760	12 020	12 670	13 220	14 740	13 760	14 310	14 500	15 020	15 640
	s DPH	12 729,20	12 729,20	14 544,20	13 019,60	14 544,20	15 330,70	15 996,20	17 835,40	16 649,60	17 315,10	17 545,00	18 174,20	18 924,40

Elektrická na dálkové ovládání**

ZMA EF	bez DPH	12 070	12 070	13 570	12 310	13 570	14 220	14 770	16 290	15 310	15 860	16 050	16 570	17 190
	s DPH	14 604,70	14 604,70	16 419,70	14 895,10	16 419,70	17 206,20	17 871,70	19 710,90	18 525,10	19 190,60	19 420,50	20 049,70	20 799,90

Solární na dálkové ovládání**

ZMA SF	bez DPH	16 170	16 170	17 670	16 410	17 670	18 320	18 870	20 390	19 410	19 960	20 150	20 670	21 290
	s DPH	19 565,70	19 565,70	21 380,70	19 856,10	21 380,70	22 167,20	22 832,70	24 671,90	23 486,10	24 151,60	24 381,50	25 010,70	25 760,90

RotoQ

Rozměr okna

Vnější rozměr střešního okna v cm (Š/V)	55/78	55/98	66/118	78/78	78/98	78/118	78/140	78/160	94/118	94/140	114/118	114/140
---	-------	-------	--------	-------	-------	--------	--------	--------	--------	--------	---------	---------

Elektrická na stěnový přepínač*

ZMA QE AL	bez DPH	10 520	10 520	12 020	10 760	12 020	12 670	13 220	14 740	13 760	14 310	15 020	15 640
	s DPH	12 729,20	12 729,20	14 544,20	13 019,60	14 544,20	15 330,70	15 996,20	17 835,40	16 649,60	17 315,10	18 174,20	18 924,40

Elektrická na dálkové ovládání**

ZMA QF AL	bez DPH	12 070	12 070	13 570	12 310	13 570	14 220	14 770	16 290	15 310	15 860	16 570	17 190
	s DPH	14 604,70	14 604,70	16 419,70	14 895,10	16 419,70	17 206,20	17 871,70	19 710,90	18 525,10	19 190,60	20 049,70	20 799,90

Solární na dálkové ovládání**

ZMA QS AL	bez DPH	16 170	16 170	17 670	16 410	17 670	18 320	18 870	20 390	19 410	19 960	20 670	21 290
	s DPH	19 565,70	19 565,70	21 380,70	19 856,10	21 380,70	22 167,20	22 832,70	24 671,90	23 486,10	24 151,60	25 010,70	25 760,90



Požadovaná vzdálenost mezi rámy oken při sestavě oken na sebou s venkovní lamelovou roletou E,F,S min 160 mm.

* Stěnový přepínač nutno objednat zvlášť.
** Součástí balení 1 kanálový stěnový dálkový ovladač.

Zatemňující roleta – ZRV



Popis:

- + zajišťuje plné ztemnění místnosti díky bílé světlonepropustné vrstvě na vnější straně rolety
- + ideální do ložnice a do místností, kde požadujete tmu

Manuální provedení – roleta je vedena postranními lištami, které umožní její fixaci v jakékoli poloze

Elektrické provedení – ovládání pomocí stěnového přepínače nebo dálkového ovládání

Ideální kombinace s venkovní protisluneční roletou Screen, která omezuje průnik tepla do místnosti.

Označení rozměru	5/7	5/9	6/11	7/7	7/9	7/11	7/14	7/16	9/11	9/14	9/16	11/11	11/14
Rozměr (cm)	54/78	54/98	65/118	74/78	74/98	74/118	74/140	74/160	94/118	94/140	94/160	114/118	114/140

Manuální ovládání

ZRV M (odstín: 1–V...)	bez DPH	2 040	2 040	2 390	2 320	2 440	2 470	2 680	2 940	2 940	3 110	3 180	3 400	3 500
	s DPH	2 468,40	2 468,40	2 891,90	2 807,20	2 952,40	2 988,70	3 242,80	3 557,40	3 557,40	3 763,10	3 847,80	4 114,00	4 235,00
ZRV M (odstín: 2–V...)	bez DPH	2 240	2 240	2 630	2 550	2 680	2 720	2 950	3 230	3 230	3 420	3 500	3 740	3 850
	s DPH	2 710,40	2 710,40	3 182,30	3 085,50	3 242,80	3 291,20	3 569,50	3 908,30	3 908,30	4 138,20	4 235,00	4 525,40	4 658,50
ZRV M (odstín: 3–V...)	bez DPH	2 460	2 460	2 890	2 810	2 950	2 990	3 250	3 550	3 550	3 760	3 850	4 110	4 240
	s DPH	2 976,60	2 976,60	3 496,90	3 400,10	3 569,50	3 617,90	3 932,50	4 295,50	4 295,50	4 549,60	4 658,50	4 973,10	5 130,40

Elektrické ovládání

ZRV E (odstín: 1–V...)	bez DPH	9 740	9 740	10 090	10 020	10 140	10 170	10 380	10 640	10 640	10 810	10 880	11 100	11 200
	s DPH	11 785,40	11 785,40	12 208,90	12 124,20	12 269,40	12 305,70	12 559,80	12 874,40	12 874,40	13 080,10	13 164,80	13 431,00	13 552,00
ZRV E (odstín: 2–V...)	bez DPH	9 940	9 940	10 330	10 250	10 380	10 420	10 650	10 930	10 930	11 120	11 200	11 440	11 550
	s DPH	12 027,40	12 027,40	12 499,30	12 402,50	12 559,80	12 608,20	12 886,50	13 225,30	13 225,30	13 455,20	13 552,00	13 842,40	13 975,50
ZRV E (odstín: 3–V...)	bez DPH	10 160	10 160	10 590	10 510	10 650	10 690	10 950	11 250	11 250	11 460	11 550	11 810	11 940
	s DPH	12 293,60	12 293,60	12 813,90	12 717,10	12 886,50	12 934,90	13 249,50	13 612,50	13 612,50	13 866,60	13 975,50	14 290,10	14 447,40



Pojem „zatemnění“ nelze chápat jako sto procentní tmu ve fyzikálním slova smyslu.



Vzorník látek

Standard Uni – zatemňující*



1-V01 bílá 1-V02 světle béžová 1-V03 béžová 1-V04 hnědobéžová 1-V05 světle šedá 1-V06 tmavošedá

Trend Uni – zatemňující*



2-V21 červená 2-V22 tmně modrá 2-V23 tyrkysová 2-V24 petrolejová 2-V25 zelená 2-V26 žlutá 2-V27 oranžová



2-V28 starorůžová 2-V29 fuchsiová 2-V30 fialová 2-V31 hnědá 2-V32 černá

Trend Dekore – zatemňující*



3-V51 květy – béžová 3-V52 linky – béžová 3-V53 linky – černá 3-V54 pruhy – bílá 3-V55 pruhy – černá 3-V56 kruhy – šedá 3-V57 kruhy – hnědá



3-V58 vzor matrix – bílá 3-V59 vzor matrix – oranžová 3-V60 vzor matrix – fialová 3-V61 vzor matrix – tyrkysová 3-V62 hvězdná obloha



Upozornění: Při objednávce vnitřních doplňků je nutné udat typ okna podle výrobního štítku. Umístění výrobních štítků najdete na str. 100.



Nepatrné barevné odchylky způsobené výrobou jsou vyhrazeny. Barevné vzorníky jsou zhotoveny tiskařskou technikou – odchylky barev od originálu jsou technicky podmíněny a nelze se jim vyhnout.

* Vzory jsou dostupné do vyprodání zásob.

Světlopropustná roleta Exclusiv – ZRE



Popis:

- + účinná ochrana před slunečními paprsky a pohledy zvenčí
- + průsvitná textilie zajistí příjemné a světlé podkroví
- + látka je potištěna jednostranně s ochranou proti vyblednutí
- + díky postranním lištám je možné roletu zafixovat v jakékoli poloze

Označení rozměru	5/7	5/9	6/11	7/7	7/9	7/11	7/14	7/16	9/11	9/14	9/16	11/11	11/14
Rozměr (cm)	54/78	54/98	65/118	74/78	74/98	74/118	74/140	74/160	94/118	94/140	94/160	114/118	114/140
ZRE M (odstín: 1–R...) bez DPH	1 700	1 700	1 920	1 860	2 000	2 060	2 200	2 190	2 330	2 400	2 470	2 620	2 700
s DPH	2 057,00	2 057,00	2 323,20	2 250,60	2 420,00	2 492,60	2 662,00	2 649,90	2 819,30	2 904,00	2 988,70	3 170,20	3 267,00
ZRE M (odstín: 2–R...) bez DPH	1 870	1 870	2 110	2 050	2 200	2 270	2 420	2 410	2 560	2 640	2 720	2 880	2 970
s DPH	2 262,70	2 262,70	2 553,10	2 480,50	2 662,00	2 746,70	2 928,20	2 916,10	3 097,60	3 194,40	3 291,20	3 484,80	3 593,70
ZRE M (odstín: 3–R...) bez DPH	2 060	2 060	2 320	2 260	2 420	2 500	2 660	2 650	2 820	2 900	2 990	3 170	3 270
s DPH	2 492,60	2 492,60	2 807,20	2 734,60	2 928,20	3 025,00	3 218,60	3 206,50	3 412,20	3 509,00	3 617,90	3 835,70	3 956,70



Nepatrné barevné odchylky způsobené výrobou jsou vyhrazeny.
Barevné vzorníky jsou zhotoveny tiskařskou technikou – odchylky barev od originálu jsou technicky podmíněny a nelze se jim vyhnout.



Vzorník látek

Standard Uni – světlopropustné*



1-R01 bílá 1-R02 světle béžová 1-R03 béžová 1-R04 hnědobéžová 1-R05 světle šedá 1-R06 tmavošedá

Trend Uni – světlopropustné*



2-R21 červená 2-R22 tmně modrá 2-R23 tyrkysová 2-R24 nefritově zelená 2-R25 zelená 2-R26 žlutá 2-R27 oranžová

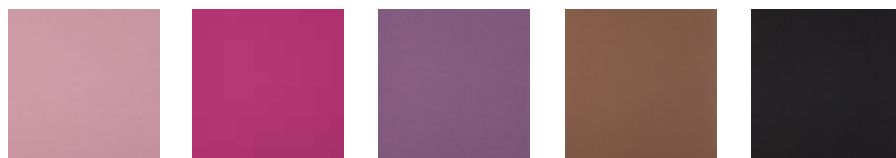

2-R28 starorůžová 2-R29 fuchsiová 2-R30 fialová 2-R31 hnědá 2-R32 černá

Trend Dekore – světlopropustné*



3-R51 proužky – šedá 3-R52 proužky – béžová 3-R53 proužky – hnědá 3-R55 kruhy – černá 3-R57 listy – tmavorůžová 3-R58 linky – bílá 3-R59 linky – béžová



3-R60 linky – zelená 3-R61 paprsky – modrá 3-R62 paprsky – růžová



Upozornění: Při objednávce vnitřních doplňků je nutné udat typ okna podle výrobního štítku. Umístění výrobních štítků najdete na str. 100.

* Vzory jsou dostupné do vyprodání zásob.

Světlopropustná roleta Standard – ZRS



Popis:

- + účinná ochrana před slunečními paprsky a pohledy zvenčí
- + průsvitná textilie zajistí příjemné a světlé podkroví
- + látka je potištěna jednostranně s ochranou proti vyblednutí
- + roletu je možné zafixovat ve třech polohách

Označení rozměru	5/7	5/9	6/11	7/7	7/9	7/11	7/14	7/16	9/11	9/14	9/16	11/11	11/14
Rozměr (cm)	54/78	54/98	65/118	74/78	74/98	74/118	74/140	74/160	94/118	94/140	94/160	114/118	114/140
ZRS M (odstín: 1–R...) bez DPH	1 160	1 160	1 260	1 200	1 320	1 320	1 340	1 360	1 580	1 580	1 610	1 770	1 770
s DPH	1 403,60	1 403,60	1 524,60	1 452,00	1 597,20	1 597,20	1 621,40	1 645,60	1 911,80	1 911,80	1 948,10	2 141,70	2 141,70
ZRS M (odstín: 2–R...) bez DPH	1 280	1 280	1 390	1 320	1 450	1 450	1 470	1 500	1 740	1 740	1 770	1 950	1 950
s DPH	1 548,80	1 548,80	1 681,90	1 597,20	1 754,50	1 754,50	1 778,70	1 815,00	2 105,40	2 105,40	2 141,70	2 359,50	2 359,50
ZRS M (odstín: 3–R...) bez DPH	1 410	1 410	1 530	1 450	1 600	1 600	1 620	1 650	1 910	1 910	1 950	2 150	2 150
s DPH	1 706,10	1 706,10	1 851,30	1 754,50	1 936,00	1 936,00	1 960,20	1 996,50	2 311,10	2 311,10	2 359,50	2 601,50	2 601,50



Nepatrné barevné odchylky způsobené výrobou jsou vyhrazeny.
Barevné vzorníky jsou zhotoveny tiskařskou technikou – odchylky barev od originálu jsou technicky podmíněny a nelze se jim vyhnout.



Vzorník látek

Standard Uni – světlopropustné*



1-R01 bílá



1-R02 světle béžová

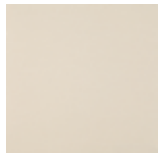

1-R03 béžová

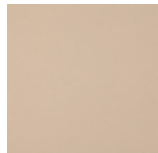

1-R04 hnědobéžová

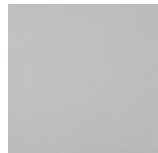

1-R05 světle šedá

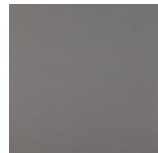

1-R06 tmavošedá

Trend Uni – světlopropustné*



2-R21 červená



2-R22 tmně modrá



2-R23 tyrkysová



2-R24 nefritově zelená



2-R25 zelená



2-R26 žlutá



2-R27 oranžová

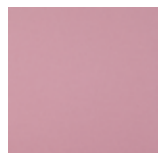

2-R28 starorůžová



2-R29 fuchsiová

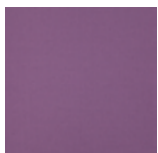

2-R30 fialová

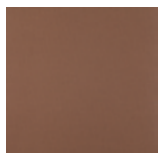

2-R31 hnědá

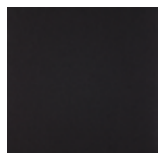

2-R32 černá

Trend Dekore – světlopropustné*



3-R51 proužky – šedá



3-R52 proužky – béžová



3-R53 proužky – hnědá



3-R55 kruhy – černá



3-R57 listy – tmavorůžová



3-R58 linky – bílá

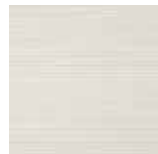

3-R59 linky – béžová



3-R60 linky – zelená



3-R61 paprsky – modrá



3-R62 paprsky – růžová



Upozornění: Při objednávce vnitřních doplňků je nutné udat typ okna podle výrobního štítku. Umístění výrobních štítků najdete na str. 100.

* Vzory jsou dostupné do vyprodání zásob.

Plisovaná roleta – ZFA



Popis:

Světlopropustná varianta – ochrana proti slunci a pohledům zvenčí

Zatemňující varianta – zatemňující látka nepropustí světlo do místnosti

Manuální provedení – roleta je vedena postranními lištami, které umožní její fixaci v jakékoli poloze

Elektrické provedení – ovládání pomocí stěnového přepínače nebo dálkového ovládání

Plisovaná roleta Duo

- + dvě rolety v jedné kazetě ovládané nezávisle na sobě
- + možnost kombinace světlopropustné látky se zatemňující

Označení rozměru	5/7	5/9	6/11	7/7	7/9	7/11	7/14	7/16	9/11	9/14	9/16	11/11	11/14
Rozměr (cm)	54/78	54/98	65/118	74/78	74/98	74/118	74/140	74/160	94/118	94/140	94/160	114/118	114/140

Světlopropustné (manuální)

ZFA M (odstín: 1–F ...) bez DPH	2 110	2 110	2 320	2 150	2 320	2 490	2 650	2 690	2 820	2 940	3 040	3 080	3 230
s DPH	2 553,10	2 553,10	2 807,20	2 601,50	2 807,20	3 012,90	3 206,50	3 254,90	3 412,20	3 557,40	3 678,40	3 726,80	3 908,30
ZFA M (odstín: 2–F ...) bez DPH	2 320	2 320	2 550	2 370	2 550	2 740	2 920	2 960	3 100	3 230	3 340	3 390	3 550
s DPH	2 807,20	2 807,20	3 085,50	2 867,70	3 085,50	3 315,40	3 533,20	3 581,60	3 751,00	3 908,30	4 041,40	4 101,90	4 295,50
ZFA M (odstín: 3–F ...) bez DPH	2 550	2 550	2 810	2 610	2 810	3 010	3 210	3 260	3 410	3 550	3 670	3 730	3 910
s DPH	3 085,50	3 085,50	3 400,10	3 158,10	3 400,10	3 642,10	3 884,10	3 944,60	4 126,10	4 295,50	4 440,70	4 513,30	4 731,10

Zatemňující (manuální)

ZFA M (odstín: 4/5–F ...) bez DPH	2 640	2 640	2 900	2 690	2 900	3 110	3 310	3 360	3 530	3 680	3 800	3 850	4 040
s DPH	3 194,40	3 194,40	3 509,00	3 254,90	3 509,00	3 763,10	4 005,10	4 065,60	4 271,30	4 452,80	4 598,00	4 658,50	4 888,40

Světlopropustné (elektrické)

ZFA E (odstín: 1–F ...) bez DPH	-	-	10 020	9 850	10 020	10 190	10 350	10 390	10 520	10 640	10 740	10 780	10 930
s DPH	-	-	12 124,20	11 918,50	12 124,20	12 329,90	12 523,50	12 571,90	12 729,20	12 874,40	12 995,40	13 043,80	13 225,30
ZFA E (odstín: 2–F ...) bez DPH	-	-	10 250	10 070	10 250	10 440	10 620	10 660	10 800	10 930	11 040	11 090	11 250
s DPH	-	-	12 402,50	12 184,70	12 402,50	12 632,40	12 850,20	12 898,60	13 068,00	13 225,30	13 358,40	13 418,90	13 612,50
ZFA E (odstín: 3–F ...) bez DPH	-	-	10 510	10 310	10 510	10 710	10 910	10 960	11 110	11 250	11 370	11 430	11 610
s DPH	-	-	12 717,10	12 475,10	12 717,10	12 959,10	13 201,10	13 261,60	13 443,10	13 612,50	13 757,70	13 830,30	14 048,10

Zatemňující (elektrické)

ZFA E (odstín: 4/5–F ...) bez DPH	-	-	10 600	10 390	10 600	10 810	11 010	11 060	11 230	11 380	11 500	11 550	11 740
s DPH	-	-	12 826,00	12 571,90	12 826,00	13 080,10	13 322,10	13 382,60	13 588,30	13 769,80	13 915,00	13 975,50	14 205,40

DUO (manuální)

	Při objednání upřesnit: 1. odstín nahoře, 2. odstín dole.												
ZFA D M - ___-_-___ bez DPH	3 800	3 800	4 180	3 870	4 180	4 490	4 770	4 850	5 080	5 300	5 480	5 550	5 820
s DPH	4 598,00	4 598,00	5 057,80	4 682,70	5 057,80	5 432,90	5 771,70	5 868,50	6 146,80	6 413,00	6 630,80	6 715,50	7 042,20



Vzorník látek

Standard Uni – světlopropustné*

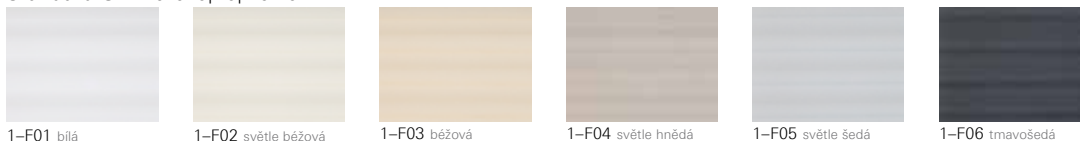

Trend Uni – světlopropustné*



Trend Dekore – světlopropustné*



Uni – zatemňující*

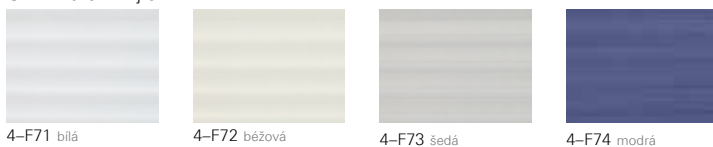

Dekore – zatemňující*



Upozornění: Při objednávce vnitřních doplňků je nutné udat typ okna podle výrobního štítku. Umístění výrobních štítků najdete na str. 100.



Nepatrné barevné odchylky způsobené výrobou jsou vyhrazeny. Barevné vzorníky jsou zhotoveny tiskařskou technikou – odchylky barev od originálu jsou technicky podmíněny a nelze se jim vyhnout.

* Vzory jsou dostupné do vyprodání zásob.

Lamelová žaluzie – ZJA



Popis:

- + nastavení světla podle potřeby: ochrání proti slunci, ale zajistí světlé podkroví
- + snadno se udržuje, vhodná do prostorů se zvýšenou vlhkostí
- + obsluha lamel pomocí kolečka
- + díky postranním lištám je možné roletu zafixovat v jakékoli poloze

Označení rozměru	5/7	5/9	6/11	7/7	7/9	7/11	7/14	7/16	9/11	9/14	9/16	11/11	11/14
Rozměr (cm)	54/78	54/98	65/118	74/78	74/98	74/118	74/140	74/160	94/118	94/140	94/160	114/118	114/140
ZJA M (odstín: 1–J ...)	bez DPH 2 020	2 020	2 370	2 350	2 330	2 480	2 640	2 790	2 690	2 900	3 090	2 990	3 230
	s DPH 2 444,20	2 444,20	2 867,70	2 843,50	2 819,30	3 000,80	3 194,40	3 375,90	3 254,90	3 509,00	3 738,90	3 617,90	3 908,30
ZJA M (odstín: 2–J ...)	bez DPH 2 220	2 220	2 610	2 590	2 560	2 730	2 900	3 070	2 960	3 190	3 400	3 290	3 550
	s DPH 2 686,20	2 686,20	3 158,10	3 133,90	3 097,60	3 303,30	3 509,00	3 714,70	3 581,60	3 859,90	4 114,00	3 980,90	4 295,50



Nepatrné barevné odchylky způsobené výrobou jsou vyhrazeny. Barevné vzorníky jsou zhotoveny tiskařskou technikou – odchylky barev od originálu jsou technicky podmíněny a nelze se jim vyhnout.



Vzorník lamel

Standard Uni

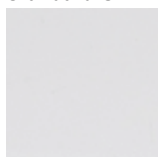

1-J01 bílá

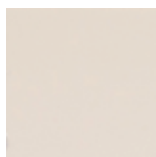

1-J02 světle béžová

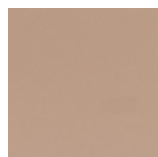

1-J03 béžová



1-J04 světle šedá



1-J05 tmavošedá



1-J06 stříbrná – lesklá

Trend Uni

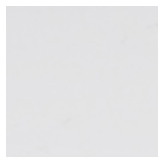

2-J21 bílá – Termo



2-J22 červená



2-J23 temně modrá



2-J24 zelená



2-J25 žlutá



2-J26 hnědá



2-J27 stříbrná – matná



Upozornění: Při objednávce vnitřních doplňků je nutné udat typ okna podle výrobního štítku. Umístění výrobních štítků najdete na str. 100.

Zatemňující roleta – ZRV



Popis:











- + zajišťuje plné zatemnění místnosti díky bílé světlonepropustné vrstvě na vnější straně rolety
- + ideální do ložnice a do místností, kde požadujete tmu

Manuální provedení – roleta je vedena postranními lištami, které umožní její fixaci v jakékoli poloze

Ideální kombinace s venkovní protisluneční roletou Screen, která omezuje průnik tepla do místnosti.

Rozměr okna

Vnější rozměr střešního okna v cm (Š/V)

											
		55/78	55/98	66/98	66/118	66/140	78/78	78/98	78/118	78/140	78/160
ZRV QM 1-V..	bez DPH	2 040	2 040	2 320	2 390	2 540	2 430	2 440	2 470	2 680	2 940
	s DPH	2 468,40	2 468,40	2 807,20	2 891,90	3 073,40	2 940,30	2 952,40	2 988,70	3 242,80	3 557,40
ZRV QM 2-V..	bez DPH	2 240	2 240	2 550	2 630	2 790	2 670	2 680	2 720	2 950	3 230
	s DPH	2 710,40	2 710,40	3 085,50	3 182,30	3 375,90	3 230,70	3 242,80	3 291,20	3 569,50	3 908,30
ZRV QM 3-V..	bez DPH	2 460	2 460	2 810	2 890	3 070	2 940	2 950	2 990	3 250	3 550
	s DPH	2 976,60	2 976,60	3 400,10	3 496,90	3 714,70	3 557,40	3 569,50	3 617,90	3 932,50	4 295,50



Nepatrné barevné odchylky způsobené výrobou jsou vyhrazeny. Barevné vzorníky jsou zhotoveny tiskařskou technikou – odchylky barev od originálu jsou technicky podmíněny a nelze se jim vyhnout.



Vzorník látek

Standard Uni – zatemňující*



Trend Uni – zatemňující*



Trend Dekore – zatemňující*



	94/98	94/118	94/140	94/160	114/118	114/140	114/160	134/98	134/140
	2 600	2 940	3 110	3 180	3 400	3 500	3 710	3 400	3 710
	3 146,00	3 557,40	3 763,10	3 847,80	4 114,00	4 235,00	4 489,10	4 114,00	4 489,10
	2 860	3 230	3 420	3 500	3 740	3 850	4 080	3 740	4 080
	3 460,60	3 908,30	4 138,20	4 235,00	4 525,40	4 658,50	4 936,80	4 525,40	4 936,80
	3 150	3 550	3 760	3 850	4 110	4 240	4 490	4 110	4 490
	3 811,50	4 295,50	4 549,60	4 658,50	4 973,10	5 130,40	5 432,90	4 973,10	5 432,90



Upozornění: Při objednávce vnitřních doplňků je nutné udat typ okna podle výrobního štítku. Umístění výrobních štítků najdete na str. 100.

Světlopropustná roleta Exclusiv – ZRE



Popis:

- + účinná ochrana před slunečními paprsky a pohledy zvenčí
- + průsvitná textilie zajistí příjemné a světlé podkroví
- + látka je potištěna jednostranně s ochranou proti vyblednutí
- + díky postranním lištám je možné roletu zafixovat v jakékoli poloze

Rozměr okna

Vnější rozměr
střešního okna
v cm (Š/V)

		55/78	55/98	66/98	66/118	66/140	78/78	78/98	78/118	78/140	78/160
ZRE QM 1-R..	bez DPH	1 700	1 700	1 860	1 920	1 990	1 960	2 000	2 060	2 200	2 190
	s DPH	2 057,00	2 057,00	2 250,60	2 323,20	2 407,90	2 371,60	2 420,00	2 492,60	2 662,00	2 649,90
ZRE QM 2-R..	bez DPH	1 870	1 870	2 050	2 110	2 190	2 160	2 200	2 270	2 420	2 410
	s DPH	2 262,70	2 262,70	2 480,50	2 553,10	2 649,90	2 613,60	2 662,00	2 746,70	2 928,20	2 916,10
ZRE QM 3-R..	bez DPH	2 060	2 060	2 260	2 320	2 410	2 380	2 420	2 500	2 660	2 650
	s DPH	2 492,60	2 492,60	2 734,60	2 807,20	2 916,10	2 879,80	2 928,20	3 025,00	3 218,60	3 206,50



Nepatrné barevné odchylky způsobené výrobou jsou vyhrazeny.
Barevné vzorníky jsou zhotoveny tiskařskou technikou – odchylky
barev od originálu jsou technicky podmíněny a nelze se jim vyhnout.



Vzorník látek

Standard Uni – světlopropustná*



Trend Uni – světlopropustná*



Trend Dekore – světlopropustné*

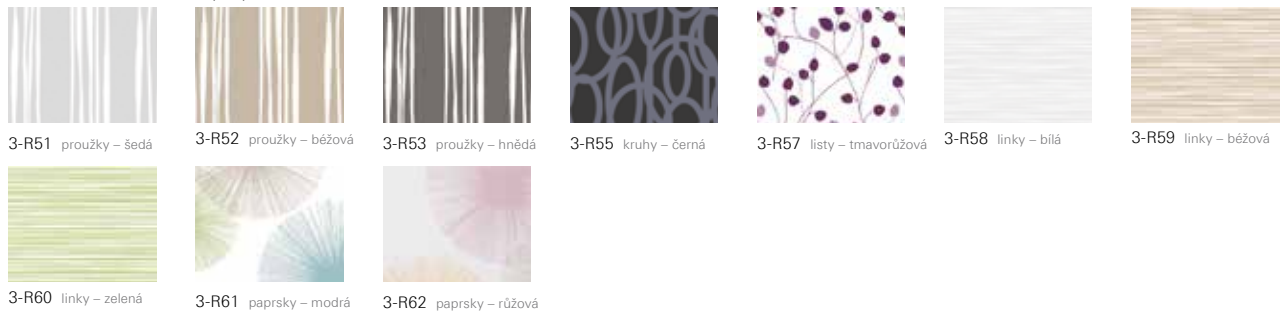

94/98	94/118	94/140	94/160	114/118	114/140	114/160	134/98	134/140

	2 140	2 330	2 400	2 470	2 620	2 700	2 960	2 700	3 220
	2 589,40	2 819,30	2 904,00	2 988,70	3 170,20	3 267,00	3 581,60	3 267,00	3 896,20
	2 350	2 560	2 640	2 720	2 880	2 970	3 260	2 970	3 540
	2 843,50	3 097,60	3 194,40	3 291,20	3 484,80	3 593,70	3 944,60	3 593,70	4 283,40
	2 590	2 820	2 900	2 990	3 170	3 270	3 590	3 270	3 890
	3 133,90	3 412,20	3 509,00	3 617,90	3 835,70	3 956,70	4 343,90	3 956,70	4 706,90

! **Upozornění:** Při objednávce vnitřních doplňků je nutné udat typ okna podle výrobního štítku. Umístění výrobních štítků najdete na str. 100.

Světlopropustná roleta Basic – ZRB













Popis:

- + účinná ochrana před slunečními paprsky a pohledy zvenčí
- + průsvitná textilie zajistí příjemné a světlé podkroví
- + látka je potištěna jednostranně s ochranou proti vyblednutí
- + roletu je možné zafixovat ve třech polohách

Rozměr okna

Vnější rozměr
střešního okna
v cm (Š/V)

												
			55/78	55/98	66/98	66/118	66/140	78/78	78/98	78/118	78/140	78/160
ZRB QM	1-R..	bez DPH	1 470	1 470	1 640	1 640	1 640	1 760	1 760	1 760	1 760	1 760
		s DPH	1 778,70	1 778,70	1 984,40	1 984,40	1 984,40	2 129,60	2 129,60	2 129,60	2 129,60	2 129,60
ZRB QM	2-R..	bez DPH	1 620	1 620	1 800	1 800	1 800	1 940	1 940	1 940	1 940	1 940
		s DPH	1 960,20	1 960,20	2 178,00	2 178,00	2 178,00	2 347,40	2 347,40	2 347,40	2 347,40	2 347,40
ZRB QM	3-R..	bez DPH	1 780	1 780	1 980	1 980	1 980	2 130	2 130	2 130	2 130	2 130
		s DPH	2 153,80	2 153,80	2 395,80	2 395,80	2 395,80	2 577,30	2 577,30	2 577,30	2 577,30	2 577,30



Nepatrné barevné odchylky způsobené výrobou jsou vyhrazeny.
Barevné vzorníky jsou zhotoveny tiskařskou technikou – odchylky
barev od originálu jsou technicky podmíněny a nelze se jim vyhnout.



Vzorník látek

Standard Uni – světlopropustná*

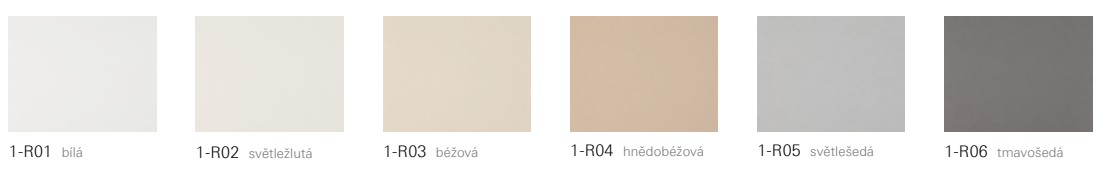

1-R01 bílá 1-R02 světležlutá 1-R03 béžová 1-R04 hnědobéžová 1-R05 světlešedá 1-R06 tmavošedá

Trend Uni – světlopropustná*



2-R21 červená 2-R22 temně modrá 2-R23 tyrkysová 2-R24 nefritově zelená 2-R25 zelená 2-R26 žlutá 2-R27 oranžová
2-R28 starorůžová 2-R29 fuchsiová 2-R30 fialová 2-R31 hnědá 2-R32 černá

Trend Dekore – světlopropustná*

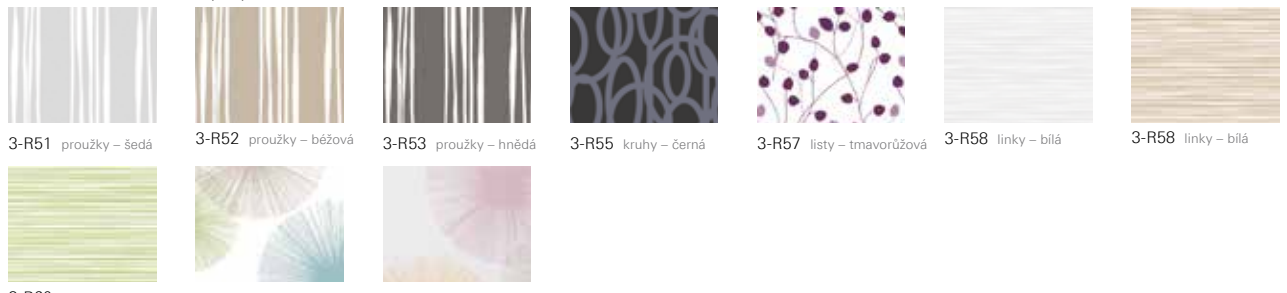

3-R51 proužky – šedá 3-R52 proužky – béžová 3-R53 proužky – hnědá 3-R55 kruhy – černá 3-R57 listy – tmavorůžová 3-R58 linky – bílá 3-R58 linky – bílá
3-R60 linky – zelená 3-R61 paprsky – modrá 3-R62 paprsky – růžová

94/98	94/118	94/140	94/160	114/118	114/140	114/160	134/98	134/140

2 060	2 060	2 060	2 060	2 480	2 480	2 480	2 730	2 730
2 492,60	2 492,60	2 492,60	2 492,60	3 000,80	3 000,80	3 000,80	3 303,30	3 303,30
2 270	2 270	2 270	2 270	2 730	2 730	2 730	3 000	3 000
2 746,70	2 746,70	2 746,70	2 746,70	3 303,30	3 303,30	3 303,30	3 630,00	3 630,00
2 500	2 500	2 500	2 500	3 000	3 000	3 000	3 300	3 300
3 025,00	3 025,00	3 025,00	3 025,00	3 630,00	3 630,00	3 630,00	3 993,00	3 993,00



Upozornění: Při objednávce vnitřních doplňků je nutné udat typ okna podle výrobního štítku. Umístění výrobních štítků najdete na str. 100.

Plisovaná roleta – ZFA



Popis:

- + oboustranně nastavitelná roleta pro ideální zastínění
- + roleta je vedena postranními lištami, které umožní její fixaci v jakékoli poloze z vrchní i spodní strany

Světlopropustná varianta –

ochrana proti slunci a pohledům zvenčí

Zatemňující varianta –

zatemňující látka nepropustí světlo do místnosti

Rozměr okna

Vnější rozměr střešního okna v cm (Š/V)

55/78	55/98	66/98	66/118	66/140	78/78	78/98	78/118	78/140	78/160	

Světlopropustné (manuální)

Q - ZFA QM (1-F...)	bez DPH	2 110	2 110	2 160	2 320	2 450	2 150	2 320	2 490	2 650	2 690
	s DPH	2 553,10	2 553,10	2 613,60	2 807,20	2 964,50	2 601,50	2 807,20	3 012,90	3 206,50	3 254,90
Q - ZFA QM (2-F...)	bez DPH	2 320	2 320	2 380	2 550	2 700	2 370	2 550	2 740	2 920	2 960
	s DPH	2 807,20	2 807,20	2 879,80	3 085,50	3 267,00	2 867,70	3 085,50	3 315,40	3 533,20	3 581,60
Q - ZFA QM (3-F...)	bez DPH	2 550	2 550	2 620	2 810	2 970	2 610	2 810	3 010	3 210	3 260
	s DPH	3 085,50	3 085,50	3 170,20	3 400,10	3 593,70	3 158,10	3 400,10	3 642,10	3 884,10	3 944,60

Zatemňující (manuální)

Q - ZFA QM (4/5-F...)	bez DPH	2 640	2 640	2 700	2 900	3 060	2 690	2 900	3 110	3 310	3 360
	s DPH	3 194,40	3 194,40	3 267,00	3 509,00	3 702,60	3 254,90	3 509,00	3 763,10	4 005,10	4 065,60



Nepatrné barevné odchylky způsobené výrobou jsou vyhrazeny. Barevné vzorníky jsou zhotoveny tiskařskou technikou – odchylky barev od originálu jsou technicky podmíněny a nelze se jim vyhnout.



Vzorník látek

Standard Uni – světlopropustné*

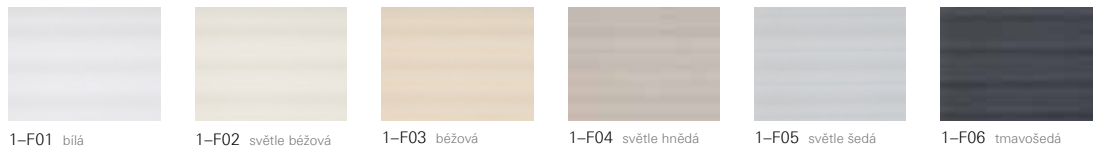

Trend Uni – světlopropustné*



Trend Dekore – světlopropustné*



Uni – zatemňující*

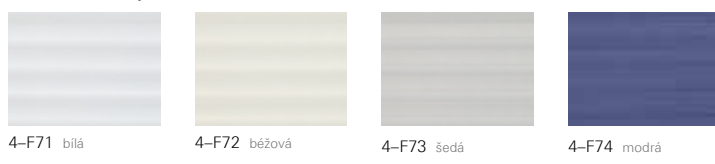

Dekore – zatemňující*

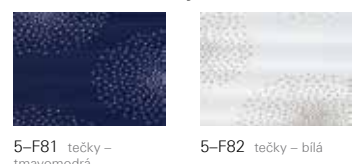

94/98	94/118	94/140	94/160	114/118	114/140	114/160	134/98	134/140

	2 690	2 820	2 940	3 040	3 080	3 230	3 390	3 230	3 420
	3 254,90	3 412,20	3 557,40	3 678,40	3 726,80	3 908,30	4 101,90	3 908,30	4 138,20
	2 960	3 100	3 230	3 340	3 390	3 550	3 730	3 550	3 760
	3 581,60	3 751,00	3 908,30	4 041,40	4 101,90	4 295,50	4 513,30	4 295,50	4 549,60
	3 260	3 410	3 550	3 670	3 730	3 910	4 100	3 910	4 140
	3 944,60	4 126,10	4 295,50	4 440,70	4 513,30	4 731,10	4 961,00	4 731,10	5 009,40

	3 360	3 530	3 680	3 800	3 850	4 040	4 240	4 040	4 280
	4 065,60	4 271,30	4 452,80	4 598,00	4 658,50	4 888,40	5 130,40	4 888,40	5 178,80

Upozornění: Při objednávce vnitřních doplňků je nutné udat typ okna podle výrobního štítku. Umístění výrobních štítků najdete na str. 100.

Sít proti hmyzu – ZRI

Popis:

- + účinná ochrana před hmyzem při otevřeném okně
- + lze použít samostatně, nebo i v kombinaci se všemi ostatními doplňky
- + látka je vyrobena z hustě tkaného laminátu
- + síť je vyrobena na míru s milimetrovou přesností

Sít proti hmyzu Transpatec®

Navíc oproti síti Standard:

- + o 140 % více prodyšná
- + téměř neviditelná
- + pevná a odolná proti protržení
- + nerušená výměna vzduchu díky velmi jemné struktuře sítě

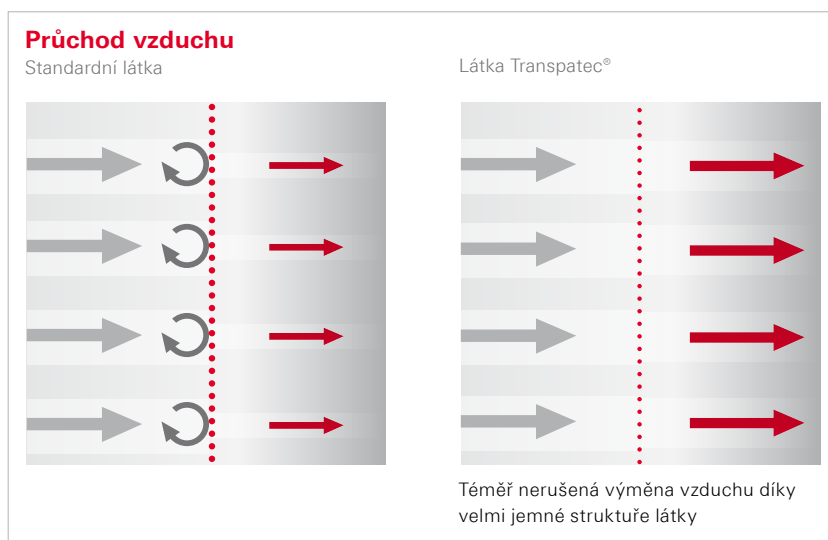

ZRI M – varianta na okno

- + montáž do ostění přímo pod rám okna z vnitřní strany

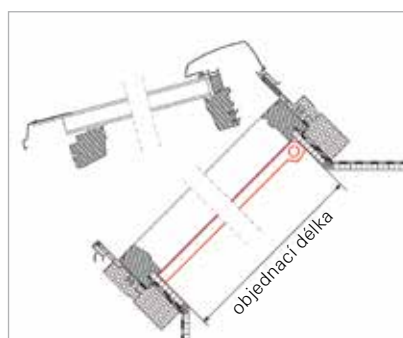

pouze pro Designo R8

Označení rozměru	5/7	5/9	6/11	7/7	7/9	7/11	7/14	7/16	9/11	9/14	9/16	11/11	11/14
Rozměr (cm)	54/78	54/98	65/118	74/78	74/98	74/118	74/140	74/160	94/118	94/140	94/160	114/118	114/140

S látkou Standard

ZRI M R8 S-300	bez DPH	3 130	3 310	3 670	3 460	3 650	3 820	4 000	4 240	4 100	4 290	4 590	4 450	4 620
	s DPH	3 787,30	4 005,10	4 440,70	4 186,60	4 416,50	4 622,20	4 840,00	5 130,40	4 961,00	5 190,90	5 553,90	5 384,50	5 590,20

S látkou Transpatec®

ZRI M R8 T-300	bez DPH	4 070	4 300	4 770	4 500	4 750	4 970	5 200	5 510	5 330	5 580	5 970	5 790	6 010
	s DPH	4 924,70	5 203,00	5 771,70	5 445,00	5 747,50	6 013,70	6 292,00	6 667,10	6 449,30	6 751,80	7 223,70	7 005,90	7 272,10



Aby mohlo být okno otevřeno v mycí poloze, musí být síť proti hmyzu odstraněna. Síť proti hmyzu vyrábíme pouze do délky 210 cm.



Upozornění: variantu na okno nelze použít v kombinaci s manuální venkovní roletou ZRO.



Aby bylo možné kyvné či výsuvně-kyvné střešní okno otevřít, je nutné zvolit variantu L (do ostění) nebo variantu W (pod ostění na zeď).

ZRI M L – varianta do ostění

- + pro okna řady R7 a R8
- + montáž sítě je třeba provést v takové vzdálenosti, aby nepřekážela otevřenému oknu

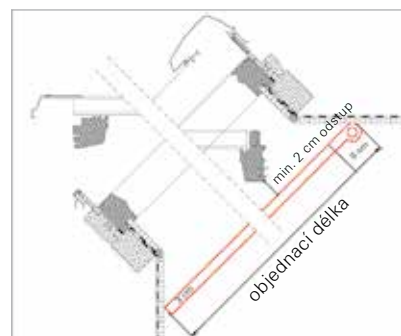
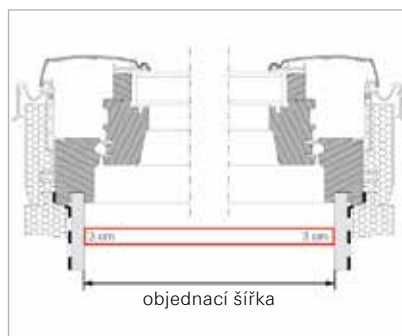

ZRI M W – varianta pod ostění

- + pro všechny typy oken
- + vodící lišty sítě jsou pod ostěním, tedy na stěně

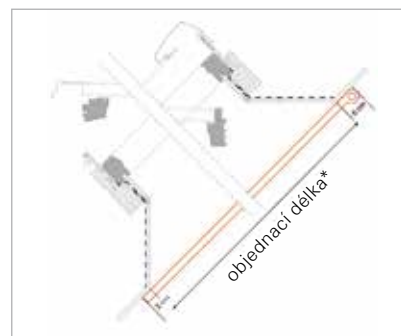
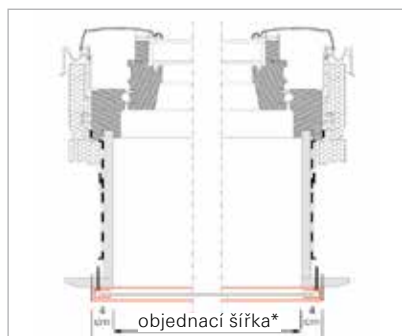

Šířka (cm)		do 60	do 70	do 80	do 100	do 120	do 140	délka
ZRI M L	bez DPH	4 510	4 720	4 890	5 230	5 640	6 020	do 180 cm
	s DPH	5 457,10	5 711,20	5 916,90	6 328,30	6 824,40	7 284,20	
ZRI M L	bez DPH	4 890	5 040	5 270	5 640	6 020	6 440	do 210 cm
	s DPH	5 916,90	6 098,40	6 376,70	6 824,40	7 284,20	7 792,40	
ZRI M W	bez DPH	4 510	4 720	4 890	5 230	5 640	6 020	do 180 cm
	s DPH	5 457,10	5 711,20	5 916,90	6 328,30	6 824,40	7 284,20	
ZRI M W	bez DPH	4 890	5 040	5 270	5 640	6 020	6 440	do 210 cm
	s DPH	5 916,90	6 098,40	6 376,70	6 824,40	7 284,20	7 792,40	
Příplatek za Transpatec®								
	bez DPH	1 350	1 420	1 470	1 570	1 690	1 810	do 180 cm
	s DPH	1 633,50	1 718,20	1 778,70	1 899,70	2 044,90	2 190,10	
	bez DPH	1 470	1 510	1 580	1 690	1 810	1 930	do 210 cm
	s DPH	1 778,70	1 827,10	1 911,80	2 044,90	2 190,10	2 335,30	

* Pro objednání je nutné přesné zaměření čistých rozměrů ostění (v/š).
Cena se skládá z objednáci šířky/délky i s přesahy.

Příslušenství

Manuální ovládání oken a doplňků

	Teleskopická ovládací tyč ZUB TFB Q/Rx L 1170-1900	<ul style="list-style-type: none"> ■ na ovládání funkcí okna ■ na ovládání vnějších a vnitřních rolet ■ nastavitelná do 6 různých délek ■ od 1170 – 1900 mm 	bez DPH	900
			s DPH	1 089
	Teleskopická ovládací tyč ZUB TFB Q/Rx L 1700-2940	<ul style="list-style-type: none"> ■ na ovládání funkcí okna ■ na ovládání vnějších a vnitřních rolet ■ nastavitelná do 7 různých délek ■ od 1700 – 2940 mm 	bez DPH	1 220
			s DPH	1 476,20
	Koncovka ovládací tyče ZUB STH	Koncovka ovládací tyče pro řadu Designo a starší řady	bez DPH	140
			s DPH	169,40

Ovládání pro elektrické pohony oken a doplňků

	Stěnový přepínač ZEL STG S	Stěnový přepínač pro jakékoliv okno na elektrický pohon (WDT – E, EF) nebo doplněk (kromě ZRO EF/SF)	bez DPH	370
			s DPH	447,70
	Ruční dálkový ovladač ZEL STG HS 1 S II – černý ZEL STG HS 1 W II – bílý	1 kanálový dálkový vysílač pro ovládání oken nebo doplňků s rádiovým přijímačem	bez DPH	1 680
			s DPH	2 032,80
	Ruční dálkový ovladač ZEL STG HS 5 S II – černý ZEL STG HS 5 W II – bílý	5 kanálový dálkový vysílač pro ovládání oken nebo doplňků s rádiovým přijímačem	bez DPH	2 410
			s DPH	2 916,10
	Ruční dálkový ovladač ZEL STG HS 10 S II – černý ZEL STG HS 10 W II – bílý	10 kanálový dálkový vysílač pro ovládání oken nebo doplňků s rádiovým přijímačem	bez DPH	3 070
			s DPH	3 714,70
	Ruční dálkový ovladač ZEL STG ZSU HS 10 S II – černý ZEL STG ZSU HS 10 W II – bílý	10 kanálový dálkový vysílač s digitálním displejem pro ovládání oken nebo doplňků s rádiovým přijímačem	bez DPH	4 970
			s DPH	6 013,70
	Stěnový dálkový ovladač ZEL STG WS 1	1 kanálový dálkový vysílač pro ovládání oken nebo doplňků s rádiovým přijímačem pro umístění na stěnu	bez DPH	1 570
			s DPH	1 899,70
	Stěnový dálkový ovladač ZEL STG WS 5	5 kanálový dálkový vysílač pro ovládání oken nebo doplňků s rádiovým přijímačem pro umístění na stěnu	bez DPH	2 190
			s DPH	2 649,90
	Časový spínač ZEL STG ZSU 24V	Stěnový spínač pro časové nastavení ovládání oken nebo doplňků na elektrický pohon – 24 V	bez DPH	3 540
			s DPH	4 283,40
	Dálkový radiový časový spínač ZEL STG ZSUF	Stěnový spínač pro časové nastavení ovládání okna nebo doplňků na elektrický pohon s rádiovým přijímačem	bez DPH	4 000
			s DPH	4 840



	Trafostanice ZEL STG NT 24V	Trafo pro transformaci napětí z 230 V na 24 V	bez DPH	1 280
			s DPH	1 548,80
	Dálkový přijímač ZEL STG FEP 24V	1 kanálový přijímač dálkového ovladače na 24V pro vnitřní elektrické doplňky na manuální ovládaní okna	bez DPH	3 130
			s DPH	3 787,30
	Dešťový senzor ZEL RS 24V	Dešťový senzor na 24V na zavírání oken na elektrický ponon	bez DPH	1 810
			s DPH	2 190,10
	Ovládací kabel k řídicí jednotce ZEL STG TAK 5 m	Kabel pro jednoduché zapojení tlačítek na řídicí jednotce elektrických střešních oken. Možné také zapojení k systému Smart Home (nutné prověření kompatibility). Kabel typ IY (St) Y 4x2x0,5	bez DPH	580
			s DPH	701,80

Kliky

	Klika pro okna řady R4/R7/R3	ZUB GRF R4/R7 9016 (K/H) - bílá ZUB GRF R4/R7 9006 (K/H) - stříbrná ZUB GRF R4/R7 1036 (K/H) - bronzová	bez DPH	440
			s DPH	532,40
	Uzamykatelná klika pro okna řady R4/R7/R3	ZUB GRF ASB R4/R7 K 9016 - bílá ZUB GRF ASB R4/R7 H 9006 - stříbrná	bez DPH	650
			s DPH	786,50
	Klika pro okna řady R6/R8*	ZUB GRF WDF R6/R8 (K/H) - bílá ZUB GRF WDF R6/R8 (K/H) - stříbrná ZUB GRF WDF R6/R8 (K/H) - bronzová	bez DPH	440
			s DPH	532,40
	Uzamykatelná klika pro okna řady R6/R8*	ZUB GRF ASB WDF R6/R8 (K/H) - bílá ZUB GRF ASB WDF R6/R8 (K/H) - stříbrná ZUB GRF ASB WDF R6/R8 (K) - bronzová	bez DPH	650
			s DPH	786,50
Příplatek za jinou než standardní kliku předmontovanou z výroby pro řadu Designo			bez DPH	280
			s DPH	338,80
	Madlo pro střešní okna RotoQ	ZUB GRF - bílá ZUB GRF - šedá	bez DPH	410
			s DPH	496,10
	Madlo pro střešní okna RotoQ	ZUB GRF - stříbrná ZUB GRF - imitace dřeva	bez DPH	1 140
			s DPH	1 379,40

Manipulace

	Popruhy "Karl" 2 ks ZUB THS KARL	Speciálně vyvinuté popruhy pro flexibilní manipulaci se střešními okny pomocí úchytů „Kurt“ Lze použít pro okna do výšky 180 cm a hmotnosti 120 kg	bez DPH	3 860
			s DPH	4 670,60

* Při objednávce kliky pro okna řady R6/R8 nutno upřesnit materiál okna plast (K) nebo dřevo (H).
POZOR klika v bronzovém provedení uzamykatelná jen pro plastová okna.

Rozměry a velikosti ploch Designo

Rozměry oken R4 K/H, R7 K/H, R3 K/H (plast, dřevo)

Označení velikosti	5/7	5/9	5/11	6/9	6/11	6/14	6/16	7/9
Typ střešního okna	R4 K/H R7 K/H	R4 K/H R7 K/H R3 K/H	R4 K/H R7 K/H	R7 K/H	R4 K/H R7 K/H R3 K/H	R4 K/H R7 K/H	R7 K/H	R4 K/H R7 K/H R3 K/H
Vnější rozměr okna (mm)	540/780	540/980	540/1180	650/980	650/1180	650/1400	650/1600	740/980
Vnější rozměr zatepl. rámu (mm)	600/840	600/1040	600/1240	710/1040	710/1240	710/1460	710/1640	800/1040
Vnitřní rozměr rámu (mm)	464/704	464/904	464/1104	574/904	574/1104	574/1324	574/1524	664/904
Vnější rozměr křídla (mm)	456/695	456/895	456/1095	566/895	566/1095	566/1315	566/1515	656/895
Vnitřní rozměr křídla (mm)	382/620	382/820	382/1020	492/820	492/1020	492/1240	492/1440	582/820
Plocha prosklení (m ²)	0,24	0,31	0,39	0,40	0,50	0,61	0,71	0,48
Vnitřní rozměr ostění (mm)	480/720	480/920	480/1120	590/920	590/1120	590/1340	590/1540	680/920

Rozměry oken R6 K/H, R8 K/H (plast, dřevo), i8 K (plast)

Označení velikosti	5/7	5/9	5/11	6/9	6/11	6/14	6/18	7/7	7/9	7/11	7/14	7/16
Typ střešního okna	R6 K/H R8 K/H	R6 K/H R8 K/H	R6 K/H R8 K/H	R6 K/H R8 K/H	R6 K/H R8 K/H	R6 K/H R8 K/H	R8 K	R6 K/H R8 K/H	R6 K/H R8 K/H	R6 K/H R8 K/H	R6 K/H R8 K/H	R6 K/H R8 K/H
Vnější rozměr okna (mm)	540/780	540/980	540/1180	650/980	650/1180	650/1400	650/1800	740/780	740/980	740/1180	740/1400	740/1600
Vnější rozměr zatepl. rámu (mm)	600/840	600/1040	600/1240	710/1140	710/1240	710/1460	710/1860	800/840	800/1040	800/1240	800/1460	800/1660
Vnitřní rozměr rámu (mm)	450/690	450/890	450/1090	560/890	560/1090	560/1310	560/1710	650/690	650/890	650/1090	650/1310	650/1510
Vnější rozměr křídla (mm)	442/682	442/882	442/1082	552/882	552/1082	552/1302	552/1702	642/682	642/882	642/1082	642/1302	642/1502
Vnitřní rozměr křídla (mm)	328/568	328/768	328/968	438/768	438/968	438/1188	438/1588	528/568	528/768	528/968	528/1188	528/1388
Plocha prosklení (m ²)	0,19	0,25	0,32	0,34	0,42	0,52	0,70	0,30	0,41	0,51	0,63	0,73
Vnitřní rozměr ostění (mm)	480/720	480/920	480/1120	590/920	590/1120	590/1340	590/1740	680/720	680/920	680/1120	680/1340	680/1540

Systémový řez

Střešní okno v plastovém provedení R7 K, R4 K, R3 K a v dřevěném provedení R7 H, R4 H, R3 H

řez A-A

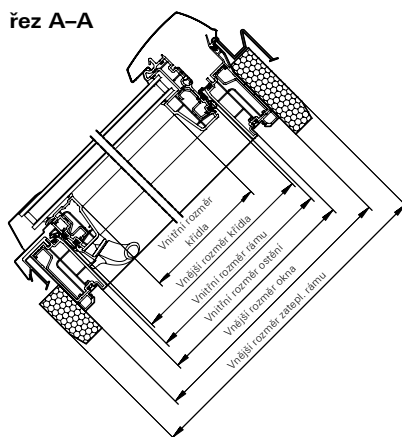

řez B-B

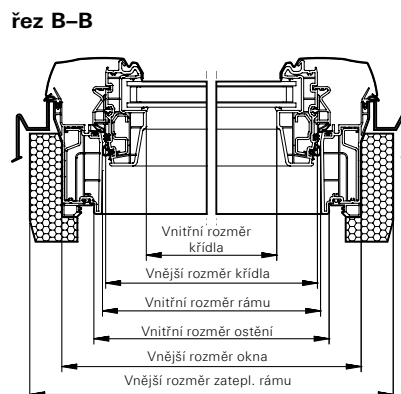



R4 K/H R7 K/H	R4 K/H R7 K/H	R7 K/H	R7 K/H R3 H	R4 K/H R7 K/H	R4 K/H R7 K/H	R4 K/H R7 K/H	R4 K/H R7 K/H	R4 K/H R7 K/H	R7 K/H	R7 K/H
740/1180	740/1400	740/1600	940/980	940/1180	940/1400	1140/980	1140/1180	1140/1400	1340/980	1340/1400
800/1240	800/1460	800/1640	1000/1040	1000/1240	1000/1460	1200/1040	1200/1240	1200/1460	1400/1040	1400/1460
664/1104	664/1324	664/1524	864/904	864/1104	864/1324	1064/904	1064/1104	1064/1324	1264/904	1264/1324
656/1095	656/1315	656/1515	856/895	856/1095	856/1315	1056/895	1056/1095	1056/1315	1256/895	1256/1315
582/1020	582/1240	583/1440	782/820	782/1020	782/1240	982/820	982/1020	982/1240	1182/820	1182/1240
0,59	0,72	0,84	0,64	0,80	0,97	0,81	1,00	1,22	0,97	1,47
680/1120	680/1340	680/1540	880/920	880/1120	880/1340	1080/920	1080/1120	1080/1340	1280/920	1280/1340

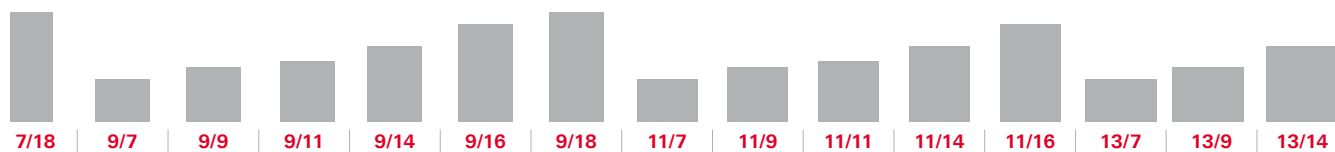

R8 K	R6 K/H	R6 K/H	R6 K/H R8 K/H	R6 K/H R8 K/H	R6 K/H R8 K/H	R8 K	R6 K/H	R6 K/H	R6 K/H R8 K/H	R6 K/H R8 K/H	R8 K/H	R6 K/H	R6 K/H R8 K/H	R6 K/H R8 K/H
740/1800	940/780	940/980	940/1180	940/1400	940/1600	940/1800	1140/780	1140/980	1140/1180	1140/1400	1140/1600	1340/780	1340/980	1340/1400
800/1860	1000/840	1000/1040	1000/1240	1000/1460	1000/1660	1000/1860	1200/840	1200/1040	1200/1240	1200/1460	1200/1660	1400/840	1400/1040	1400/1460
650/1710	850/690	850/890	850/1090	850/1310	850/1510	850/1710	1050/690	1050/890	1050/1090	1050/1310	1050/1510	1250/690	1250/890	1250/1310
642/1702	842/682	842/882	842/1082	842/1302	842/1502	842/1702	1042/682	1042/882	1042/1082	1042/1302	1042/1502	1242/682	1242/882	1242/1302
528/1588	728/568	728/768	728/968	728/1188	728/1388	728/1588	928/568	928/768	928/968	928/1188	928/1388	1128/568	1128/768	1128/1188
0,84	0,41	0,56	0,70	0,86	1,01	1,16	0,53	0,71	0,90	1,10	1,29	0,64	0,87	1,34
680/1740	880/720	880/920	880/1120	880/1340	880/1540	880/1740	1080/720	1080/920	1080/1120	1080/1340	1080/1540	1280/720	1280/920	1280/1340

Systémový řez

Střešní okno v plastovém provedení R8 K, R6 K, i8 K
v dřevěném provedení R8 H, R6 H

řez A-A

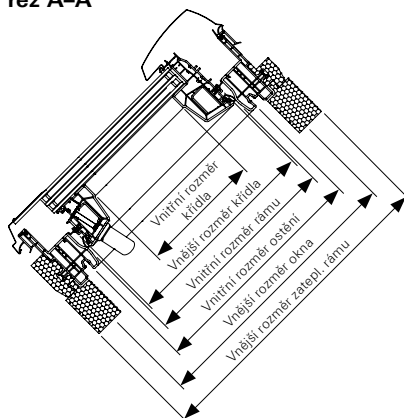

řez B-B

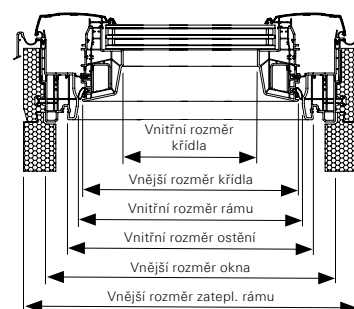

Rozměry a velikosti ploch RotoQ

Rozměr okna v cm	55/78	55/98	55/118	60/60	66/98	66/118	66/140	78/78	78/98	78/118	78/140	78/160
Vnější rozměr okna (mm)	550/774	550/974	550/1174	600/600	660/974	660/1174	660/1394	780/774	780/974	780/1174	780/1394	780/1596
Vnější rozměr zatepl. rámu (mm)	610/834	610/1034	610/1234	660/660	720/1034	720/1234	720/1454	840/834	840/1034	840/1234	840/1454	840/1656
Vnitřní rozměr rámu (mm)	475/699	475/899	475/1099	525/525	585/899	585/1099	585/1319	705/699	705/899	705/1099	705/1319	705/1521
Vnitřní rozměr ostění (mm)	495/719	495/919	495/1119	545/545	605/919	605/1119	605/1339	725/719	725/919	725/1119	725/1339	725/1541
Vnitřní rozměr křídla (mm)	381/571	381/771	381/971	431/397	491/771	491/971	491/1191	611/571	611/771	611/971	611/1191	611/1393
Vnější rozměr křídla (mm)	467/688	467/888	467/1088	517/514	577/888	577/1088	577/1308	697/688	697/888	697/1088	697/1308	697/1510
Plocha prosklení (m ²)	0,22	0,29	0,37	0,26	0,38	0,48	0,58	0,35	0,47	0,59	0,73	0,85

Oblast použití

při sklonu střechy 15°–79°

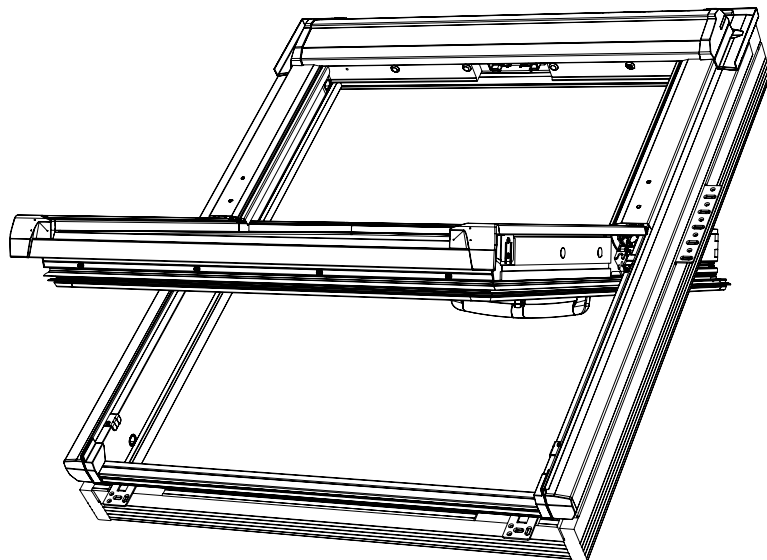

Rozměr okna v cm	94/98	94/118	94/140	94/160	114/118	114/140	114/160	134/98	134/140	134/160
Vnější rozměr okna (mm)	942/974	942/1174	942/1394	942/1596	1140/1174	1140/1394	1140/1596	1340/974	1340/1394	1340/1596
Vnější rozměr zatepl. rámu (mm)	1002/1034	1002/1234	1002/1454	1002/1656	1200/1234	1200/1454	1200/1656	1400/1034	1400/1454	1400/1656
Vnitřní rozměr rámu (mm)	867/899	867/1099	867/1319	867/1521	1065/1099	1065/1319	1065/1521	1265/899	1265/1319	1265/1521
Vnitřní rozměr ostění (mm)	887/919	887/1119	887/1339	887/1541	1085/1119	1085/1339	1085/1541	1285/919	1285/1339	1285/1541
Vnitřní rozměr křídla (mm)	773/771	773/971	773/1191	773/1393	971/971	971/1191	971/1393	1171/771	1171/1191	1171/1393
Vnější rozměr křídla (mm)	859/888	859/1088	859/1308	859/1510	1057/1088	1057/1308	1057/1510	1257/888	1257/1308	1257/1510
Plocha prosklení (m ²)	0,60	0,75	0,92	1,08	0,94	1,16	1,35	0,90	1,39	1,63

Řez A-A

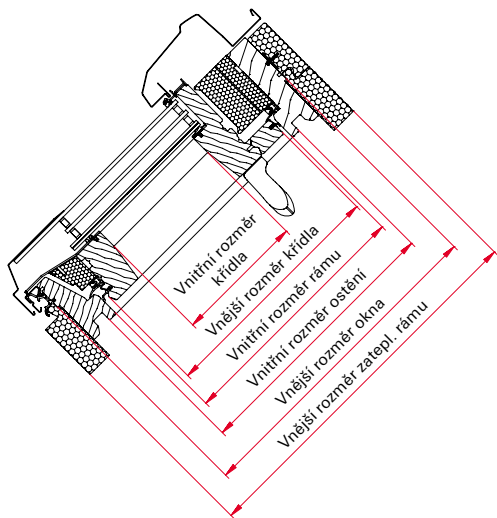

Řez B-B

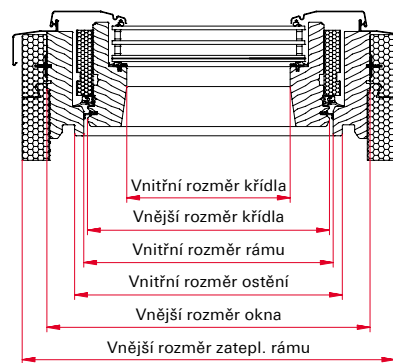

Technické parametry oken Designo

Typ okna	Název zasklení	U_w – okna s WD (W/m ² K)	U_i – skla (W/m ² K)	U_{ws} – okno s WD + ZRO (W/m ² K)	Hlukový útlum	Třída zvukové izolace	g (%)
		Součinitel prostupu tepla celého okna se zateplovacím blokem WD	Součinitel prostupu tepla sklem	Součinitel prostupu tepla celým oknem se zateplovacím blokem WD a vnější roletou ZRO			Celkový číselník prostupu sluneční energie
		DIN EN ISO 10077 DIN EN ISO 12567-2	DIN EN 673		EN ISO 20140-3 EN ISO 717-1		DIN EN 410



Kyvné okno Designo R4

WDF R45 K	dvojsklo Standard	1,3	1,0	1,09	32 (-1;-3) dB	2	52
WDF R45 H	dvojsklo Standard	1,3	1,0	1,09	32 (-1;-4) dB	2	52
WDF R48 K	dvojsklo Comfort	1,3	1,0	1,09	32 (-1;-3) dB	2	51
WDF R48 H	dvojsklo Comfort	1,3	1,0	1,09	32 (-1;-4) dB	2	51
WDF R48GK	dvojsklo Premium	1,3	1,0	1,09	38 (-2;-5) dB	3	33
WDF R48GH	dvojsklo Premium	1,3	1,0	1,09	36 (-2;-5) dB	3	33



Kyvné okno na elektrický pohon Designo R4

WDT R45 K	dvojsklo Standard	1,3	1,0	1,09	32 (-2;-6) dB	2	52
WDT R45 H	dvojsklo Standard	1,3	1,0	1,09	32 (-1;-4) dB	2	52
WDT R48 K	dvojsklo Comfort	1,3	1,0	1,09	32 (-2;-6) dB	2	51
WDT R48 H	dvojsklo Comfort	1,3	1,0	1,09	32 (-1;-4) dB	2	51
WDT R48GK	dvojsklo Premium	1,3	1,0	1,09	38 (-2;-5) dB	3	33
WDT R48GH	dvojsklo Premium	1,3	1,0	1,09	36 (-2;-5) dB	3	33



Výsuvně-kyvné okno Designo R7

WDF R79 K	trojsklo Standard	1,1	0,7	0,94	32 (-1;-4) dB	2	47
WDF R79 H	trojsklo Standard	1,1	0,7	0,94	32 (-2;-5) dB	2	47



Kyvné okno Designo R6

WDF R68C K	dvojsklo Comfort	1,1	1,0	0,94	34 (-2;-5) dB	2	52
WDF R68C H	dvojsklo Comfort	1,1	1,0	0,94	34 (-2;-5) dB	2	52
WDF R68G K	dvojsklo Premium	1,2	1,1	1,02	38 (-2;-5) dB	3	33
WDF R68G H	dvojsklo Premium	1,2	1,1	1,02	39 (-2;-5) dB	3	33
WDF R69G K	trojsklo Comfort	0,99	0,8	0,87	37 (-2;-5) dB	3	47
WDF R69G H	trojsklo Comfort	1,0	0,8	0,87	37 (-2;-6) dB	3	47
WDF R69P K	trojsklo Premium	0,80	0,5	0,71	37 (-2;-5) dB	3	47
WDF R69P H	trojsklo Premium	0,82	0,5	0,71	37 (-2;-6) dB	3	47
WDF R66E K	trojsklo Acoustic	1,0	0,7	0,87	43 (-2;-6) dB	4	43
WDF R66E H	trojsklo Acoustic	1,0	0,7	0,87	43 (-2;-6) dB	4	43



Kyvné okno na elektrický pohon Designo R6

WDT R68C K	dvojsklo Comfort	1,1	1,0	0,94	34 (-2;-5) dB	2	52
WDT R68C H	dvojsklo Comfort	1,1	1,0	0,94	34 (-2;-5) dB	2	52
WDT R68G K	dvojsklo Premium	1,2	1,1	1,02	38 (-2;-5) dB	3	33
WDT R68G H	dvojsklo Premium	1,2	1,1	1,02	39 (-2;-5) dB	3	33
WDT R69G K	trojsklo Comfort	0,99	0,8	0,86	37 (-2;-5) dB	3	47
WDT R69G H	trojsklo Comfort	1,0	0,8	0,87	37 (-2;-6) dB	3	47
WDT R69P K	trojsklo Premium	0,80	0,5	0,71	37 (-2;-5) dB	3	47
WDT R69P H	trojsklo Premium	0,82	0,5	0,71	37 (-2;-6) dB	3	47



Výklopné/kyvné okno Designo R8

WDF R88C K	dvojsklo Comfort	1,1	1,0	0,94	34 (-2;-5) dB	2	52
WDF R88C H	dvojsklo Comfort	1,1	1,0	0,94	34 (-2;-5) dB	2	52
WDF R88G K	dvojsklo Premium	1,2	1,1	1,02	38 (-2;-5) dB	3	33
WDF R88G H	dvojsklo Premium	1,2	1,1	1,02	39 (-2;-5) dB	3	33
WDF R89G K	trojsklo Comfort	0,99	0,8	0,86	37 (-2;-5) dB	3	47
WDF R89G H	trojsklo Comfort	1,0	0,8	0,86	37 (-2;-6) dB	3	47
WDF R89P K	trojsklo Premium	0,80	0,5	0,71	37 (-2;-5) dB	3	47
WDF R89P H	trojsklo Premium	0,82	0,5	0,71	37 (-2;-6) dB	3	47
WDF R86E K	trojsklo Acoustic	1,0	0,7	0,87	43 (-2;-6) dB	4	43
WDF R86E H	trojsklo Acoustic	1,0	0,7	0,87	43 (-2;-6) dB	4	43



Výklopné/kyvné okno na elektrický pohon Designo i8

WDC i88C K	dvojsklo Comfort	1,1	1,0	0,94	34 (-2;-5) dB	2	52
WDC i88G K	dvojsklo Premium	1,2	1,1	1,02	38 (-2;-5) dB	3	33
WDC i89G K	trojsklo Comfort	0,99	0,8	0,86	37 (-2;-5) dB	3	47
WDC i89P K	trojsklo Premium	0,8	0,5	0,71	37 (-2;-5) dB	3	47
WDC i86E K	trojsklo Acoustic	1,0	0,7	0,87	43 (-2;-6) dB	4	43



	Tv (%) Součinitel prostupu světelného slunečního záření DIN EN 410	Zasklení VSG = lepené bezpečnostní sklo ESG = kalené bezpečnostní sklo TVG = tepelně zpevněné sklo	Požární vlastnosti DIN EN 13501-1	Odolnost proti vnějšímu požáru	Odolnost proti nárazu DIN EN 13049	Sklon střechy
	72	ESG4/16/4	B-s3,d0	Broof (t1)	Třída 5	15°-79°
	72	ESG4/16/4	C-s2,d0	Broof (t1)	Třída 3	15°-79°
	71	ESG4/15/VSG 2x2	B-s3,d0	Broof (t1)	Třída 5	15°-79°
	71	ESG4/15/VSG 2x2	C-s2,d0	Broof (t1)	Třída 3	15°-79°
	70	ESG4/13/VSG 2x3	B-s3,d0	Broof (t1)	Třída 5	15°-79°
	70	ESG4/13/VSG 2x3	C-s2,d0	Broof (t1)	Třída 3	15°-79°
	72	ESG4/16/4	B-s3,d0	Broof (t1)	Třída 3	15°-79°
	72	ESG4/16/4	C-s2,d0	Broof (t1)	Třída 3	15°-79°
	71	ESG4/15/VSG 2x2	B-s3,d0	Broof (t1)	Třída 3	15°-79°
	71	ESG4/15/VSG 2x2	C-s2,d0	Broof (t1)	Třída 3	15°-79°
	70	ESG4/13/VSG 2x3	B-s3,d0	Broof (t1)	Třída 3	15°-79°
	70	ESG4/13/VSG 2x3	C-s2,d0	Broof (t1)	Třída 3	15°-79°
	66	ESG4/7/TVG3/7/4	B-s3,d0	Broof (t1)	Třída 5	20°-65°
	66	ESG4/7/TVG3/7/4	C-s2,d0	Broof (t1)	Třída 3	20°-65°
	71	ESG4/15/VSG 2x2	B-s3,d0	Broof (t1)	Třída 5	15°-79°
	71	ESG4/15/VSG 2x2	C-s2,d0	Broof (t1)	Třída 3	15°-79°
	70	ESG4/14/VSG 2x3	B-s3,d0	Broof (t1)	Třída 5	15°-79°
	70	ESG4/14/VSG 2x3	C-s2,d0	Broof (t1)	Třída 3	15°-79°
	66	ESG4/10/ESG4/10/VSG 2x2	B-s3,d0	Broof (t1)	Třída 5	15°-79°
	66	ESG4/10/ESG4/10/VSG 2x2	C-s2,d0	Broof (t1)	Třída 3	15°-79°
	66	ESG4/10/ESG4/10/VSG 2x2	B-s3,d0	Broof (t1)	Třída 5	15°-79°
	66	ESG4/10/ESG4/10/VSG 2x2	C-s2,d0	Broof (t1)	Třída 3	15°-79°
	64	VSG 2x4/7/ESG4/7/VSG 2x3	B-s3,d0	Broof (t1)	Třída 5	15°-79°
	64	VSG 2x4/7/ESG4/7/VSG 2x3	C-s2,d0	Broof (t1)	Třída 3	15°-79°
	71	ESG4/15/VSG 2x2	B-s3,d0	Broof (t1)	Třída 3	15°-79°
	71	ESG4/15/VSG 2x2	C-s2,d0	Broof (t1)	Třída 3	15°-79°
	70	ESG4/14/VSG 2x3	B-s3,d0	Broof (t1)	Třída 3	15°-79°
	70	ESG4/14/VSG 2x3	C-s2,d0	Broof (t1)	Třída 3	15°-79°
	66	ESG4/10/ESG4/10/VSG 2x2	B-s3,d0	Broof (t1)	Třída 3	15°-79°
	66	ESG4/10/ESG4/10/VSG 2x2	C-s2,d0	Broof (t1)	Třída 3	15°-79°
	66	ESG4/10/ESG4/10/VSG 2x2	B-s3,d0	Broof (t1)	Třída 3	15°-79°
	66	ESG4/10/ESG4/10/VSG 2x2	C-s2,d0	Broof (t1)	Třída 3	15°-79°
	71	ESG4/15/VSG 2x2	B-s3,d0	Broof (t1)	Třída 5	20°-65°
	71	ESG4/15/VSG 2x2	C-s2,d0	Broof (t1)	Třída 5	20°-65°
	70	ESG4/14/VSG 2x3	B-s3,d0	Broof (t1)	Třída 5	20°-65°
	70	ESG4/14/VSG 2x3	C-s2,d0	Broof (t1)	Třída 5	20°-65°
	66	ESG4/10/ESG4/10/VSG 2x2	B-s3,d0	Broof (t1)	Třída 5	20°-65°
	66	ESG4/10/ESG4/10/VSG 2x2	C-s2,d0	Broof (t1)	Třída 5	20°-65°
	66	ESG4/10/ESG4/10/VSG 2x2	B-s3,d0	Broof (t1)	Třída 5	20°-65°
	66	ESG4/10/ESG4/10/VSG 2x2	C-s2,d0	Broof (t1)	Třída 5	20°-65°
	64	VSG 2x4/7/ESG4/7/VSG 2x3	B-s3,d0	Broof (t1)	Třída 5	20°-65°
	64	VSG 2x4/7/ESG4/7/VSG 2x3	C-s2,d0	Broof (t1)	Třída 5	20°-65°
	71	ESG4/15/VSG 2x2	B-s3,d0	Broof (t1)	Třída 5	20°-65°
	70	ESG4/14/VSG 2x3	B-s3,d0	Broof (t1)	Třída 5	20°-65°
	66	ESG4/10/ESG4/10/VSG 2x2	B-s3,d0	Broof (t1)	Třída 5	20°-65°
	66	ESG4/10/ESG4/10/VSG 2x2	B-s3,d0	Broof (t1)	Třída 5	20°-65°
	64	VSG 2x4/7/ESG4/7/VSG 2x3	B-s3,d0	Broof (t1)	Třída 5	20°-65°

Technické parametry doplňkových oken

Typ okna	Název zasklení	U_w – okna s WD (W/m ² K)	U_i – skla (W/m ² K)	U_{ws} – okno s WD + ZRO (W/m ² K)	Hlukový útlum	Třída zvukové izolace	g (%)
		Součinitel prostupu tepla celého okna se zateplovacím blokem WD DIN EN ISO 10077 DIN EN ISO 12567-2	Součinitel prostupu tepla sklem DIN EN 673	Součinitel prostupu tepla celým oknem se zateplovacím blokem WD a vnější roletou ZRO			Celkový číselník prostupu sluneční energie DIN EN 410
					EN ISO 20140-3 EN ISO 717-1		



Tepelně-izolační výlez WDA R3

WDA R35 K	dvojsklo Standard	1,3	1,0	-	32 (0;-2) dB	2	52
WDA R35 H	dvojsklo Standard	1,3	1,0	-	32 (-1;-4) dB	2	52
WDA R39 K	trojsklo Standard	1,1	0,7	-	32 (-1;-4) dB	2	47
WDA R39 H	trojsklo Standard	1,1	0,7	-	32 (-2;-5) dB	2	47



Tepelně-izolační výlez WDA R8

WDA R88C K	dvojsklo Comfort	1,1	1,0	-	34 (-2;-5) dB	2	52
WDA R88G K	dvojsklo Premium	1,2	1,1	-	38 (-2;-5) dB	3	33
WDA R89G K	trojsklo Comfort	0,99	0,8	-	37 (-2;-5) dB	3	47
WDA R89P K	trojsklo Premium	0,8	0,5	-	37 (-2;-5) dB	3	47



Střešní okno pro odvod kouře WRA R5

WRA R58 K	dvojsklo Comfort	1,3	1,0	-	32 (-1;-3) dB	2	51
WRA R58 H	dvojsklo Comfort	1,3	1,0	-	32 (-1;-4) dB	2	51
WRA R58G K	dvojsklo Premium	1,3	1,0	-	38 (-2;-5) dB	3	33
WRA R58G H	dvojsklo Premium	1,3	1,0	-	37 (-1;-5) dB	3	33



Bezpečnostní únikový výlez WSA R8

WSA R88C K	dvojsklo Comfort	1,1	1,0	0,94	34 (-2;-5) dB	2	52
WSA R88C H	dvojsklo Comfort	1,1	1,0	0,94	34 (-2;-5) dB	2	52
WSA R88G K	dvojsklo Premium	1,2	1,1	1,02	38 (-2;-5) dB	3	33
WSA R88G H	dvojsklo Premium	1,2	1,1	1,02	39 (-2;-5) dB	3	33
WSA R89G K	trojsklo Comfort	0,99	0,8	0,86	37 (-2;-5) dB	3	47
WSA R89G H	trojsklo Comfort	0,99	0,8	0,87	37 (-2;-6) dB	3	47
WSA R89P K	trojsklo Premium	0,80	0,5	0,73	37 (-2;-5) dB	3	47
WSA R89P H	trojsklo Premium	0,82	0,5	0,73	37 (-2;-6) dB	3	47

Fasádní okno pro napojení střešního okna WFA R1

WFA R18F K	dvojsklo Comfort	1,1	1,0		38 (-1;-5) dB		47
WFA R18F H	dvojsklo Comfort	1,2	1,0		36 (-1;-5) dB		48
WFA R19F K	trojsklo Comfort	0,81	0,6		35 (-2;-6) dB		54
WFA R19F H	trojsklo Comfort	0,94	0,6		30 (-2;-6) dB		50



	Tv (%) Součinitel prostupu světelného slunečního záření DIN EN 410	Zasklení VSG = lepené bezpečnostní sklo ESG = kalené bezpečnostní sklo	Požární vlastnosti DIN EN 13501-1	Odolnost proti vnějšímu požáru	Odolnost proti nárazu DIN EN 13049	Sklon střechy
	72	ESG4/16/4	B-s3,d0	Broof (t1)	Třída 5	15°-85°
	72	ESG4/16/4	C-s2,d0	Broof (t1)	Třída 5	15°-85°
	66	ESG4/7/TVG3/7/4	B-s3,d0	Broof (t1)	Třída 5	15°-85°
	66	ESG4/7/TVG3/7/4	C-s2,d0	Broof (t1)	Třída 3	15°-85°
	71	ESG4/15/VSG 2x2	B-s3,d0	Broof (t1)	Třída 5	20°-65°
	70	ESG4/14/VSG 2x3	B-s3,d0	Broof (t1)	Třída 5	20°-65°
	66	ESG4/10/ESG4/10/VSG 2x2	B-s3,d0	Broof (t1)	Třída 5	20°-65°
	66	ESG4/10/ESG4/10/VSG 2x2	B-s3,d0	Broof (t1)	Třída 5	20°-65°
	71	ESG4/15/VSG 2x2	B-s3,d0	Broof (t1)	Třída 5	max. úhel vyklopení 21°, 38°, 46°
	71	ESG4/15/VSG 2x2	C-s2,d0	Broof (t1)	Třída 5	max. úhel vyklopení 21°, 38°, 46°
	70	ESG4/13/VSG 2x3	B-s3,d0	Broof (t1)	Třída 5	max. úhel vyklopení 21°, 38°, 46°
	70	ESG4/13/VSG 2x3	C-s2,d0	Broof (t1)	Třída 5	max. úhel vyklopení 21°, 38°, 46°
	71	ESG4/15/VSG 2x2	B-s3,d0	Broof (t1)	Třída 5	20°-65°
	71	ESG4/15/VSG 2x2	C-s2,d0	Broof (t1)	Třída 5	20°-65°
	70	ESG4/14/VSG 2x3	B-s3,d0	Broof (t1)	Třída 5	20°-65°
	70	ESG4/14/VSG 2x3	C-s2,d0	Broof (t1)	Třída 5	20°-65°
	66	ESG4/10/ESG4/10/VSG 2x2	B-s3,d0	Broof (t1)	Třída 5	20°-65°
	66	ESG4/10/ESG4/10/VSG 2x2	C-s2,d0	Broof (t1)	Třída 5	20°-65°
	66	ESG4/10/ESG4/10/VSG 2x2	B-s3,d0	Broof (t1)	Třída 5	20°-65°
	66	ESG4/10/ESG4/10/VSG 2x2	C-s2,d0	Broof (t1)	Třída 5	20°-65°
	69					
	67					
	74					
	70					

Technické parametry oken RotoQ

Typ okna	Název zasklení	U_w – okna s WD (W/m ² K)	U_g – skla (W/m ² K)	U_{ws} – okno s WD + ZRO (W/m ² K)	Hlukový útlum	Třída zvukové izolace	g (%)
		Součinitel prostupu tepla celého okna se zateplovacím blokem WD DIN EN ISO 10077 DIN EN ISO 12567-2	Součinitel prostupu tepla sklem DIN EN 673	Součinitel prostupu tepla celým oknem se zateplovacím blokem WD a vnější roletou ZRO			Celkový číselník prostupu sluneční energie DIN EN 410
					EN ISO 20140-3 EN ISO 717-1		



Kyvné okno RotoQ Plus

Q-4 K2SAL P5	dvojsklo Standard	1,1	1,0	0,94	33 (-1;-4) dB	2	52
Q-4 H2SAL P5	dvojsklo Standard	1,1	1,0	0,94	33 (-2;-4) dB	2	52
Q-4 K2CAL P5	dvojsklo Comfort	1,1	1,0	0,94	37 (-2;-5) dB	3	51
Q-4 H2CAL P5	dvojsklo Comfort	1,1	1,0	0,94	37 (-1;-5) dB	3	51
Q-4 K3CAL P5	trojsklo Comfort	0,90	0,7	0,80	38 (-2;-6) dB	3	47
Q-4 H3CAL P5	trojsklo Comfort	0,90	0,7	0,79	38 (-2;-5) dB	3	47
Q-4 K3PAL P5	trojsklo Premium	0,77	0,5	0,70	38 (-1;-5) dB	3	47
Q-4 H3PAL P5	trojsklo Premium	0,77	0,5	0,70	38 (-2;-5) dB	3	47
Q-4 K3AAL P5	trojsklo Acoustic	0,78	0,5	0,70	44 (-2;-6) dB	4	43
Q-4 H3AAL P5	trojsklo Acoustic	0,78	0,5	0,70	42 (-2;-6) dB	4	43



Kyvné okno na elektrický pohon RotoQ Plus

QT4 K2SAL P5	dvojsklo Standard	1,1	1,0	0,94	33 (-1;-4) dB	2	52
QT4 H2SAL P5	dvojsklo Standard	1,1	1,0	0,94	33 (-2;-4) dB	2	52
QT4 K2CAL P5	dvojsklo Comfort	1,1	1,0	0,94	37 (-2;-5) dB	3	51
QT4 H2CAL P5	dvojsklo Comfort	1,1	1,0	0,94	37 (-1;-5) dB	3	51
QT4 K3CAL P5	trojsklo Comfort	0,90	0,7	0,80	38 (-2;-6) dB	3	47
QT4 H3CAL P5	trojsklo Comfort	0,90	0,7	0,79	38 (-2;-5) dB	3	47
QT4 K3PAL P5	trojsklo Premium	0,77	0,5	0,70	38 (-1;-5) dB	3	47
QT4 H3PAL P5	trojsklo Premium	0,77	0,5	0,70	38 (-2;-5) dB	3	47
QT4 K3AAL P5	trojsklo Acoustic	0,78	0,5	0,70	44 (-2;-6) dB	4	43
QT4 H3AAL P5	trojsklo Acoustic	0,78	0,5	0,70	42 (-2;-6) dB	4	43



Tv (%)	Zasklení	Požární vlastnosti	Odolnost proti vnějšmu požáru	Odolnost proti nárazu	Sklon střechy
Součinitel prostupu světelného slunečního záření	VSG = lepené bezpečnostní sklo ESG = kalené bezpečnostní sklo				
DIN EN 410		DIN EN 13501-1		DIN EN 13049	

	72	ESG4/16/4	B-s3,d0	Broof (t1)	Třída 3	15°-79°
	72	ESG4/16/4	C-s1,d0	Broof (t1)	Třída 3	15°-79°
	71	ESG4/16/VSG 2x3	B-s3,d0	Broof (t1)	Třída 3	15°-79°
	71	ESG4/16/VSG 2x3	C-s1,d0	Broof (t1)	Třída 3	15°-79°
	65	ESG4/12/ESG4/12/VSG 2x3	B-s3,d0	Broof (t1)	Třída 3	15°-79°
	65	ESG4/12/ESG4/12/VSG 2x3	C-s1,d0	Broof (t1)	Třída 3	15°-79°
	65	ESG4/12/ESG4/12/VSG 2x3	B-s3,d0	Broof (t1)	Třída 3	15°-79°
	65	ESG4/12/ESG4/12/VSG 2x3	C-s1,d0	Broof (t1)	Třída 3	15°-79°
	63	VSG 2x4/10/ESG4/10/VSG 2x3	B-s3,d0	Broof (t1)	Třída 3	15°-79°
	63	VSG 2x4/10/ESG4/10/VSG 2x3	C-s1,d0	Broof (t1)	Třída 3	15°-79°

	72	ESG4/16/4	B-s3,d0	Broof (t1)	Třída 3	15°-79°
	72	ESG4/16/4	C-s1,d0	Broof (t1)	Třída 3	15°-79°
	71	ESG4/16/VSG 2x3	B-s3,d0	Broof (t1)	Třída 3	15°-79°
	71	ESG4/16/VSG 2x3	C-s1,d0	Broof (t1)	Třída 3	15°-79°
	65	ESG4/12/ESG4/12/VSG 2x3	B-s3,d0	Broof (t1)	Třída 3	15°-79°
	65	ESG4/12/ESG4/12/VSG 2x3	C-s1,d0	Broof (t1)	Třída 3	15°-79°
	65	ESG4/12/ESG4/12/VSG 2x3	B-s3,d0	Broof (t1)	Třída 3	15°-79°
	65	ESG4/12/ESG4/12/VSG 2x3	C-s1,d0	Broof (t1)	Třída 3	15°-79°
	63	VSG 2x4/10/ESG4/10/VSG 2x3	B-s3,d0	Broof (t1)	Třída 3	15°-79°
	63	VSG 2x4/10/ESG4/10/VSG 2x3	C-s1,d0	Broof (t1)	Třída 3	15°-79°

Systém objednávek – střešní okna

Designo

WDF R79 K W WD AL 5/7 = **zadání**
 1 2 3 4 5 6 7 8 **objednávky**

1 WDF R79 K W WD AL 5/7 = značení střešních oken:

WDF = střešní okno
WDC = elektricky ovládané výklopné/kyvné střešní okno
WDT = elektricky ovládané kyvné střešní okno
WSA = bezpečnostní únikový výlez
WDA = tepelně-izolační střešní výlez
WRA = střešní okno pro odvod kouře
WFA = fasádní napojení
WDL = střešní světlík

2 WDF R79 K W WD AL 5/7 = značení typových řad/způsobu otevírání:

R4/R6 = kyvné okno
R7 = výsuvně kyvné okno
R8/i8 = výklopné/kyvné okno

3 WDF R79 K W WD AL 5/7 = značení typu zasklení:

9 = izolační trojsklo Standard
 ... další typy zasklení na str. 8

4 WDF R79 K W WD AL 5/7 = materiál okna:

H = dřevo
K = plast

5 WDF R79 K W WD AL 5/7 = barva profilu:

W = bílá
N = natural (bezbarvý lak)
K = dekor Borovice
G = dekor Zlatý dub
N = dekor Ořech

6 WDF R79 K W WD AL 5/7 = zateplovací blok:

WD = s předmontovaným zateplovacím blokem
 – = bez zateplovacího bloku

7 WDF R79 K W WD AL 5/7 = materiál oplechování:

AL = hliník v barvě Antracit Metallic
CU = měď
TV = titan-zinek (předzvětralý modrošedý)
RL = libovolný odstín dle vzorníku barev RAL (hliník)

8 WDF R79 K W WD AL 5/7 = velikost:

5/7 = vnější rozměr rámu střešního okna (viz rozměrová řada), v tomto případě 540 (š) x 780 (v) mm

RotoQ

Q-4 H2C AL 055/078 P5 = **zadání**
 1 2 3 4 5 6 **objednávky**

1 Q-4 H2C AL 055/078 P5 = značení střešních oken:

Q-4 = kyvné střešní okno
QT4 = elektricky ovládané kyvné střešní okno

2 Q-4 H2C AL 055/078 P5 = materiál okna:

H = dřevo
K = plast bílý
W = bíle lakované dřevo

3 Q-4 H2C AL 055/078 P5 = značení typu zasklení:

2S = bezpečnostní dvojsklo
 ... další typy zasklení na str. 8.

4 Q-4 H2C AL 055/078 P5 = materiál oplechování:

AL = hliník v barvě Antracit Metallic
CU = měď
TV = titan-zinek (předzvětralý modrošedý)
RL = libovolný odstín dle vzorníku barev RAL (hliník)

5 Q-4 H2C AL 055/078 P5 = velikost:

055/078 = rozměr střešního okna (viz seznam rozměrů), v tomto případě 550 (š) x 780 (v) mm

6 Q-4 H2C AL 055/078 P5 = model okna:

P5 = varianta Plus
S1 = varianta Standard s větrací klapkou
S0 = varianta Standard bez větrací klapky



Střešní okna a lemování není možné vrátit zpět!

System objednávek – lemování

Designo

EDR Rx WD 1x1 ZIE AL 5/7 = **zadání**
1 2 3 4 5 6 **objednávky**

1 EDR Rx WD 1x1 ZIE AL 5/7 = značení lemování:

EDR Rx = lemování pro střešní okno Designo
EFA Rx = lemování pro fasádní napojení
EBR Rx = lemování se zdvihovým rámem na plochou střechu
ERA Rx = lemování se zdvihovým rámem na šikmou střechu

2 EDR Rx WD 1x1 ZIE AL 5/7 = pro okno se zateplovacím blokem:

WD = lemování pro okna se zateplovacím blokem
– = lemování pro okna bez zateplovacího bloku

3 EDR Rx WD 1x1 ZIE AL 5/7 = sestavy lemování:

1x1 = lemování pro jedno okno
1x2 = lemování pro dvojici oken nad sebou
2x1 = lemování pro dvojici oken vedle sebe
2x2 = lemování pro sestavu čtveřice oken
1. číslo = počet oken vedle sebe v sestavě
2. číslo = počet oken nad sebou v sestavě

4 EDR Rx WD 1x1 ZIE AL 5/7 = typ střešní krytiny:

ZIE = profilovaná krytina (taška, vlnité desky) do 4,5 cm výšky vlny
SDS = plochá krytina (eternit, šindel, bobrovka, tegalit) – lemování s průběžnými bočními díly
HZI = vysoká profilovaná krytina (betonové a pálené tašky, trapézové plechy, plechové profilované tašky výška vlny nad 50 mm)
SNO = plochá krytina se skládanými boky (střešní bitumenové šindele, bobrovka, břidlice)
MET = falcovaná krytina (jen v materiálech CU a TZ) lemování pro vysokou plochou krytinu
EZI = plochá krytina nad 25 mm (bobrovka, šindel, figaro)
ZSD = plechová krytina typu click (plechová krytina připomínající falcovanou krytinu)
MUN = prejzová krytina

5 EDR Rx WD 1x1 ZIE AL 5/7 = materiál:

AL = hliník v barvě Antracit Metallic
CU = měď
TV = titanžinek (předzvětralý modrošedý)
RL = libovolný odstín dle vzorníku barev RAL (hliník)

6 EDR Rx WD 1x1 ZIE AL 5/7 = velikost:

5/7 = vnější rozměr střešního okna (viz rozměrová řada), v tomto případě 540 (š) x 780 (v) mm

RotoQ

EDW 1x1 AL 055/078 P_ = **zadání**
1 2 3 4 5 **objednávky**

1 EDW 1x1 AL 055/078 P_ = označení lemování:

EDW = lemování pro střešní okna do profilované krytiny
EDS = lemování pro střešní okna do ploché krytiny
EDB = lemování pro střešní okna do ploché krytiny se skládanými boky (střešní asphaltové šindele, bobrovka v šupinovém krytí, břidlice)
EDX = krycí plechy rámu

2 EDW 1x1 AL 055/078 P_ = sestavy lemování:

1x1 = lemování pro jedno okno
1x2 = lemování pro dvojici oken nad sebou
2x1 = lemování pro dvojici oken vedle sebe
2x2 = lemování pro sestavu čtveřice oken
1. číslo = počet oken vedle sebe v sestavě
2. číslo = počet oken nad sebou v sestavě

3 EDW 1x1 AL 055/078 P_ = materiál:

AL = hliník v barvě Antracit Metallic
CU = měď
TV = titanžinek (předzvětralý modrošedý)
RL = libovolný odstín podle vzorníku RAL (hliník)

4 EDW 1x1 AL 055/078 P_ = velikost:

055/078 = k rozměru střešního okna 550 (š) x 780 (v) mm

5 EDW 1x1 AL 055/078 P_ = lemování pro model okna:

P_ = pro okna varianty Plus
S_ = pro okna varianty Standard

System objednávek – vnitřní doplňky

Designo

ZJA M R6/R8 W 1–J24 5/7 = **zadání**
 1 2 3 4 5 6 **objednávky**

1 ZJA M R6/R8 W 2–J24 5/7 = vnitřní doplňky

ZRS = rolety Standard (světlopropustné, na háčky)
ZRE = rolety Exklusiv (světlopropustné, vodící lišty)
ZRV = zatemňující rolety (vodící lišty)
ZJA = lamelové žaluzie
ZFA = plisované rolety

2 ZJA M R6/R8 W 2–J24 5/7 = ovládání

M = manuální
E = elektrické
D = duo

3 ZJA M R6/R8 W 2–J24 5/7 = typová řada střešních oken

R4/R7 = pro okno řady R4 nebo R7
R6/R8 = pro okno řady R6 nebo R8

4 ZJA M R6/R8 W 2–J24 5/7 = barva lišt

AL = hliník přírodní (doporučujeme k dřevěným střešním oknům a k plastovým střešním oknům v dekoru dřeva)
W = bílá (doporučujeme k bílým plastovým střešním oknům)

5 ZJA M R6/R8 W 2–J24 5/7 = barva dekoru

např.
1–J04 – cenová skupina 1
2–J22 – cenová skupina 2

6 ZJA M R6/R8 W 2–J24 5/7 = rozměry střešních oken

5/7 = vnější rozměr rámu střešního okna 540 (š) x 780 (v) mm

RotoQ

ZRV QM AL 055/078 1–V01 = **zadání**
 1 2 3 4 5 6 **objednávky**

1 ZRV QM AL 055/078 1–V01 = vnitřní doplňky:

ZRE = rolety Exklusiv (světlopropustná, vodící lišty)
ZRB = rolety Basic (světlopropustná, na háčky)
ZRV = zatemňující rolety (vodící lišty)
ZFA = plisované rolety

2 ZRV QM AL 055/078 1–V01 = typová řada střešních oken:

Q = okna řady RotoQ

3 ZRV QM AL 055/078 1–V01 = ovládání:

M = manuální
E = elektrické

4 ZRV QM AL 055/078 1–V01 = barva lišt:

AL = přírodní hliník (hodí se k dřevěným střešním oknům a plastovým střešním oknům v dřevěném dekoru)
W = bílá (hodí se k plastovým střešním oknům)

5 ZRV QM AL 055/078 1–V01 = rozměry střešních oken:

055/078 = k rozměru střešního okna 550 (š) x 780 (v) mm

6 ZRV QM AL 055/078 1–V01 = barva dekoru:

1–V01 = cenová skupina 1
2–V26 = cenová skupina 2
3–V56 = cenová skupina 3

System objednávek – venkovní doplňky

Designo

ZRO E R6/R8 5/7 = zadání objednávky

1 2 3 4

1 ZRO E R6/R8 5/7 = venkovní doplňky

ZRO = venkovní lamelová roleta
ZMA = elektricky ovládaná protisluneční roleta
ZAR = manuální protisluneční roleta Screen

2 ZRO E R6/R8 5/7 = ovládání

M = manuální
E = elektrické, ovládané stěnovým přepínačem
EF = elektrické, ovládané dálkovým ovladačem
SF = solární, ovládané dálkovým ovladačem

3 ZRO E R6/R8 5/7 = typová řada střešních oken

R4/R7 = pro okno řady R4 nebo R7
R6/R8 = pro okno řady R6 nebo R8

4 ZRO E R6/R8 5/7 = rozměry střešních oken

5/7 = vnější rozměr rámu střešního okna 540 (š) x 780 (v) mm

RotoQ

ZRO QE AL 055/098 = zadání objednávky

1 2 3 4

1 ZRO QE AL 055/098 = označení doplňku:

ZRO = venkovní lamelové rolety
ZMA = elektricky ovládané rolety proti slunci
ZAR = manuální roleta Screen proti slunci

2 ZRO QE AL 055/098 = typová řada střešních oken:

Q = okna řady Q

3 ZRO QE AL 055/098 = ovládání:

E = elektrické, ovládané stěnovým přepínačem
F = elektrické, ovládané dálkovým ovladačem
S = solární, ovládané dálkovým ovladačem

4 ZRO QE AL 055/098 = k oknům s označením AL:

AL = v barvě Antracit Metallic R703, k oknům s označením AL

5 ZRO QE AL 055/098 = velikost střešního okna:

055/098 = k rozměru střešního okna 055/098



Vnitřní a vnější doplňky není možné vrátit zpět.

Typový štítek střešních oken a doplňků

Pomocí údajů uvedených na typovém štítku vám můžeme efektivněji a rychleji pomoci či poradit.



Štítek s QR-kódem, který je na oknech od roku 2020

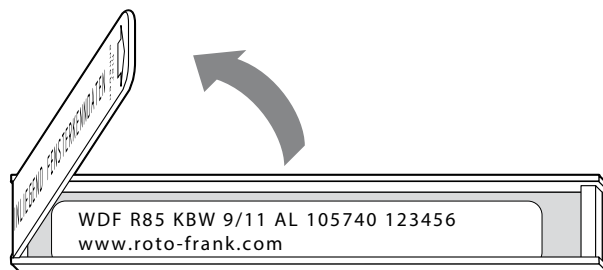

Štítek v plastové záslepce

Jak najít výrobní štítek střešního okna

Otočte okno do umývací polohy. Štítek najdete na horní hraně křídla nebo v pravém horním rohu na kovaní křídla.

Příklad „WDF R79 WD KBW 07/11 AL HAN 10A769“



Kyvné a výklopně/kyvné okno R6/R8
 Kyvné okno RotoQ



Kyvné a výsuvně-kyvné okno R4/R7

Jak najít výrobní štítek vnitřního doplňku

Na spodní liště, pohled z vnější strany zasklení (umývací poloha okna).

Příklad „ZRV R4/R7 DE 07/11 M W 1-V02 20A710 A“



Jak najít výrobní štítek vnějšího doplňku

Na spodní lamelu z vnitřní strany (pohled skrz zasklení)

Příklad „ZRO R4/R7 RT2 P EF 07/11 R703 105739“



Záruka Roto

Značka Roto znamená kvalitu. Vysoce hodnotné materiály a technologie, které udávají směr a mnohaleté zkušenosti ve výrobě pokrokových střešních oken vám poskytují jistotu. Za to vám ručíme svým jménem.



Kromě zákonných nároků, které jako náš zákazník máte ve vztahu k případným vadám a které touto zárukou nejsou nijak omezeny, rozšiřujeme pro konečné odběratele* záruku na střešní okna Roto zakoupená po 1. lednu 2016 v členském státě EU.

Na výrobky Roto zakoupené po 1. únoru 2019 byl upraven systém záruk pro konečné spotřebitele:

a) 15 let záruka na materiál střešních oken Roto v případě:

- + rozbití skla kroupami u oken s vnějším bezpečnostním zasklením ESG
- + prasknutí či zlomení kteréhokoliv dílu kování
- + prasknutí profilu rámu nebo křídla

b) 5 let záruka na:

- + materiálové, konstrukční a/nebo výrobní vady na střešní okna a lemování Roto obecně
- + tvorbu kondenzátu uvnitř izolačního dvojskla (ne na povrchu)

c) 2 roky záruka na:

- + materiálové, konstrukční a/nebo výrobní vady na příslušenství střešních oken Roto (vnější a vnitřní stínicí prvky, dálkové ovladače apod.)
- + elektrické a pohyblivé části střešních oken
- + náhradní díly dodané a zamon- tované v rámci záručního servisu

Začátek záruky:

Záruční lhůta začíná dnem zakoupení, nebo – v případě montáže odbornou firmou – dnem montáže střešního okna. Datum zakoupení nebo montáže musí být doloženo prodejním dokladem. Reklamacce přijímáme písemně i elektronicky.

Omezení záruky:

Ze záruk uvedených v **bodech b) a c)** jsou vyloučeny vady, které nejsou způsobeny materiálovou, konstrukční a/nebo výrobní vadou samotných výrobků Roto, nýbrž jsou způsobeny chybnou montáží, nesprávným zacházením, nerespektováním montážních návodů a návodů k údržbě, neodbornými nebo nepatříčnými zásahy či opravami, použitím jiných než originálních Roto dílů a/nebo doplňků a běžným opotřebením.

Záruka se vztahuje pouze na vady, jejichž příčina je datována nejpozději dnem prodeje nebo montáže výrobku, nevztahuje se na vady způsobené jiným subjektem. V takových případech nás prosím kontaktujte, pomůžeme vám najít řešení.

Ze záruk uvedených v bodech a), b) a c) jsou dále vyloučeny vady či škody způsobené nesprávným zacházením, nedostatečným větráním, špatnou údržbou nebo kondenzátem. Rozbití skla je ze záruk uvedených v bodě b) vyloučeno.

- optický respektive estetický vzhled, jako např. zvlněná nebo povislá látka, lamely a podobně, pokud toto nebrání bezproblémovému užívání
- odchylky v barevnosti a v barevné stálosti u látek doplňků, u plastových dílů atd., způsobených slunečním zářením, kyselými dešti nebo jinými vlivy působícími na změnu materiálu
- viditelná koroze především u kovových dílů a skla, která nemá vliv na funkčnost
- kondenzát, stejně jako další možné z toho plynoucí poškození vodou, který vzniká jako následek vlhkosti a / nebo rozdíly teplot uvnitř a vně
- struktura dřevěných profilů
- běžné opotřebením, např. u těsnění po 5-ti letech
- rozbití skla jinak než je uvedeno v bodě a).

Záruční servis:

Materiálové nebo výrobní vady odstraní v rámci záruk uvedených v bodech b) a c) na vlastní náklady naši servisní technici, popřípadě prodejcem pověřený servisní partner. Podle povahy vady můžeme dle vlastního rozhodnutí výrobek opravit, vyměnit nebo zdarma zaslat náhradní díly. Zaslání náhradních dílů přichází v úvahu v případech, kdy zákazník může vadný díl sám a bez problémů vyměnit.

V rámci záruk uvedených v bodě

a) se naše plnění omezuje na bezplatnou dodávku příslušných náhradních dílů, jejich případná montáž a demontáž poškozených dílů bude provedena za úplat. Pokud by se již některé náhradní díly nevyvráběly, nahradíme je jinými odpovídajícími náhradními díly.

V souvislosti s výměnou náhradních dílů v případě drobných závad, je na rozhodnutí společnosti Roto, zda je nutný zásah servisního technika, nebo zda si zákazník může daný díl vyměnit sám.

Uplatnění záruky:

Práva vyplývající ze záruk jsou vázána na uplatnění reklamacce a to neprodleně po objevení závady písemnou nebo elektronickou formou u naší společnosti:

ROTO střešní okna s.r.o.
Průmyslová 1306/7
102 00 Praha 10-Hostivař
tel.: +420 270 003 398
fax: +420 271 750 187
roto.cz@roto-frank.com
www.rotostresniokna.cz

Reklamacce jsou vyřizovány neprodleně, v přiměřené lhůtě s přihlédnutím k okolnostem daného případu.

Pozáruční servis:

Prodávající nabízí i možnost placeného pozáručního servisu, který se řídí aktuálními „Servisními podmínkami“.

* Pro účely této záruky je konečným odběratelem fyzická či právnická osoba, která vlastní výrobek ROTO nainstalovaný nebo k tomu určený.

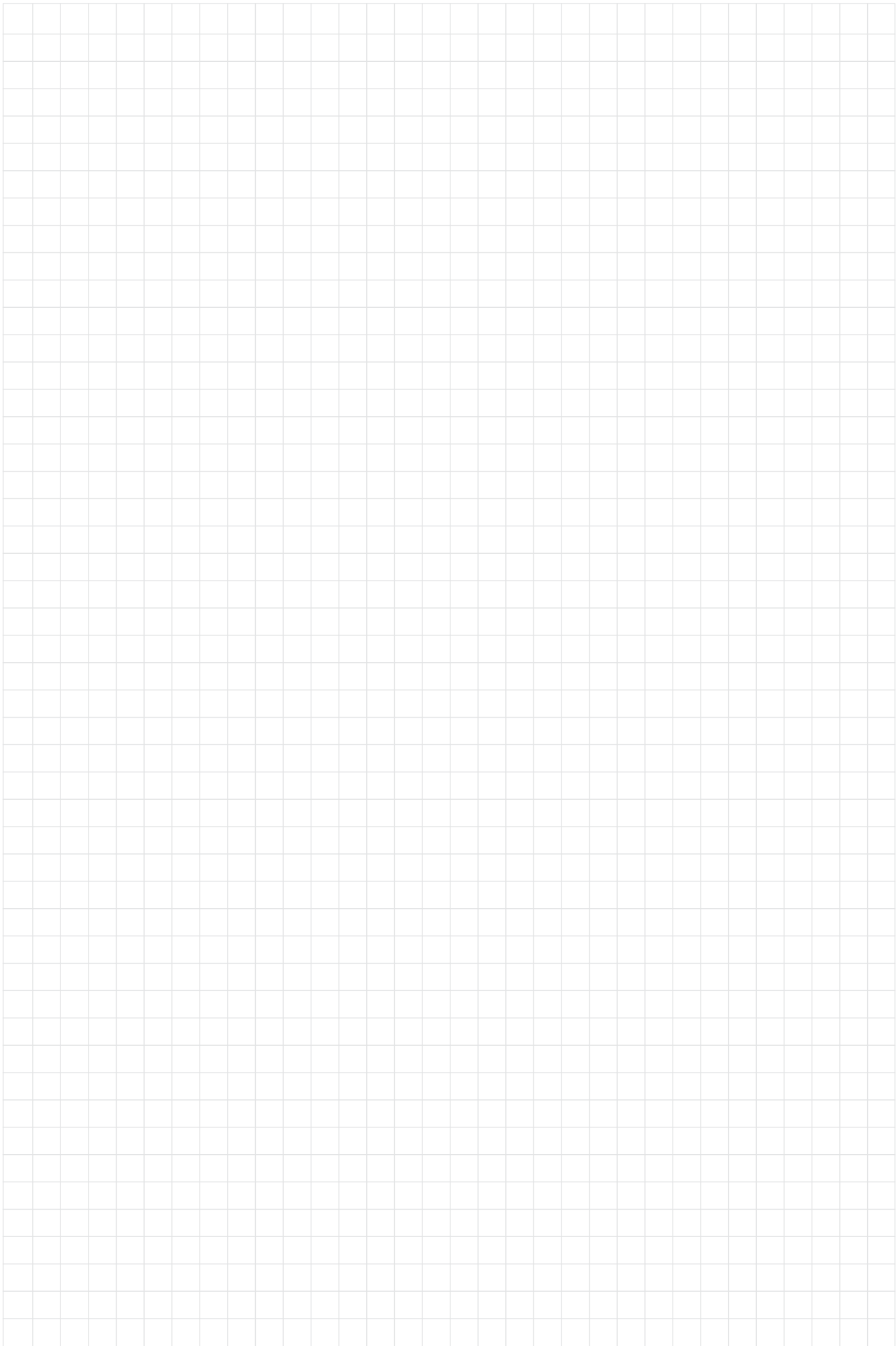

Kontakty Česká republika

Region 1: Kraj Jihočeský, Středočeský (okresy: Benešov, Příbram)

 (+420) 725 710 847

Region 2: Kraj Karlovarský, Liberecký, Středočeský (okres: Mělník), Ústecký

 (+420) 724 551 971

Region 3: Kraj Hradecký, Pardubický, Středočeský (okresy: Kolín, Kutná Hora, Mladá Boleslav, Nymburk)

 (+420) 602 764 163

Region 4: Kraj Jihomoravský (okres: Znojmo), Vysočina

 (+420) 602 773 008

Region 5: Kraj Praha, Středočeský (okresy: Praha – východ, Praha – západ)

 (+420) 602 764 162

Region 6: Kraj Moravskoslezský, Olomoucký (okresy: Olomouc, Prostějov, Přerov), Zlínský (okresy: Kroměříž, Vsetín, Zlín)

 (+420) 725 855 833

Region 7: Kraj Jihomoravský (okresy: Blansko, Brno – město, Brno – venkov, Břeclav, Hodonín, Vyškov), Olomoucký (okresy: Jeseník, Šumperk), Zlínský (okres: Uherské Hradiště)

 (+420) 724 823 504

Region 8: Kraj Plzeňský, Středočeský (okresy: Beroun, Kladno, Rakovník)

 (+420) 606 780 309

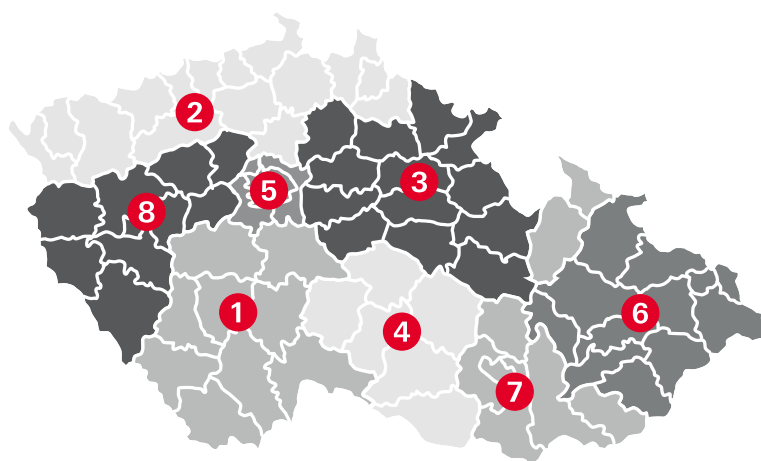



 Technická podpora

Regiony 3,4,6,7:

 (+420) 602 544 224

Regiony 1,2,5,8:

 (+420) 724 931 945

 (+420) 272 651 428

 roto.cz@roto-frank.com

Máte reklamaci / technický dotaz?



Pro dotazy technického rázu vyplňte, prosím, servisní formulář. Následně Vás budeme kontaktovat.

www.rotostresniokna.cz



Máte obecný dotaz k produktům nebo ceně?



Pro dotazy obecného rázu vyplňte, prosím, kontaktní formulář. Následně Vás budeme kontaktovat.

Ceník online



ROTO střešní okna s.r.o.
Průmyslová 1306/7
102 00 Praha 10 – Hostivař
Česká republika

Tel: (+420) 272 651 428
E-mai: roto.cz@roto-frank.com

www.rotostresniokna.cz

