

**Stavební  
příslušenství**  
pro Vaši stavbu **již 27 let**

**HPI**  
since ■ 1995



**PLATNOST OD  
1. 9. 2022**

Aktuální ceny si prosím  
ověřte na [www.hpi.cz](http://www.hpi.cz)



**Katalog 2022**

šikmé střechy | ploché střechy | zateplovací systémy |  
vnitřní a vnější stavba | geosyntetika a hydroizolace



[www.hpi.cz](http://www.hpi.cz)

# PROFESIONÁLOVÉ PROFESIONÁLŮM

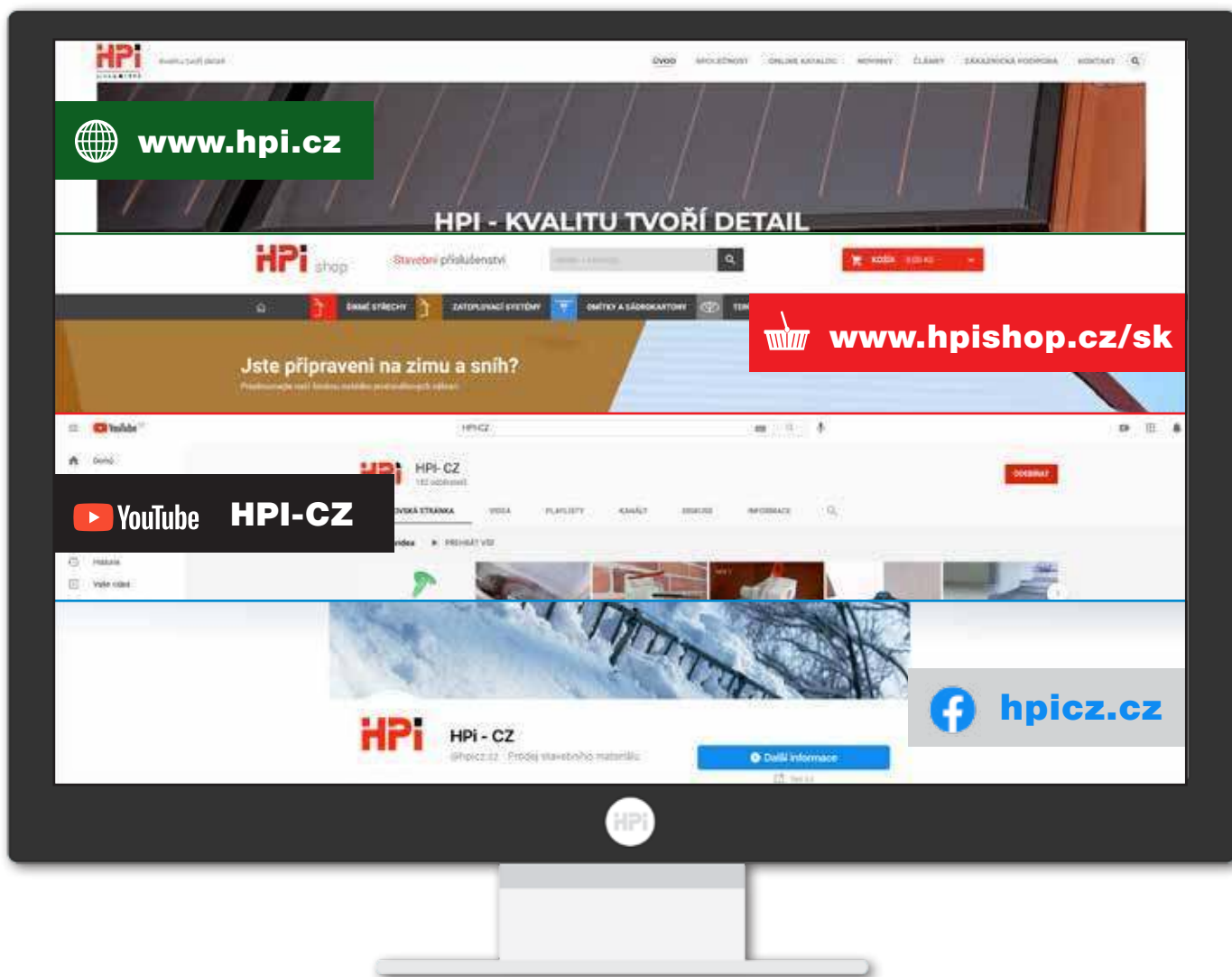

## Produkty označené ikonami:



Označení prémiového produktu.

Po naskenování QR kódu se můžete podívat na náš YouTube kanál.

**NOVINKA** Nové produkty.

**NA OBJEDNÁVKU** viz str. 2

Produkty na objednávku s dodací lhůtou dle dohody. O aktuální dostupnosti se prosím informujte u pracovníků našeho prodejního centra (nemusí být skladem).

**DO VYPRODÁNÍ ZÁSOB** Omezené množství, zboží po vyprodání zásob již není k dispozici.

**YouTube** Více informací o produktu na YouTube kanálu HPI-CZ nebo na [www.hpishop.cz/sk](http://www.hpishop.cz/sk).



Na ostatní produkty bez ikon se vztahují standardní dodací podmínky.

Platnost cen od 1. 9. 2022 do vydání nového katalogu. Obrázky použité v katalogu jsou pouze ilustrativní. Katalog nenahrazuje technické listy a montážní návody. Technické listy, návody k montáži, prohlášení o vlastnostech, prohlášení o shodě, reklamční protokoly jsou k dispozici na [www.hpi.cz](http://www.hpi.cz) nebo v sídle firmy. Za případné tiskové chyby v katalogu neručíme.

\* Všechny ceny jsou uvedené bez DPH.

# Navštivte nás v HPI

## HPI-CZ Hradec Králové

- showroom 200 m<sup>2</sup>
- reálné ukázky použití výrobků
- moderní skladovací prostory
- tréninkové a školící centrum
- osobní odběry **ZDARMA**

### HPI - CZ spol. s r. o. Hradec Králové

Na Brně 2079  
500 06 Hradec Králové

## HPI-CZ Plzeň

- showroom 50 m<sup>2</sup>
- reálné ukázky použití výrobků
- osobní odběry **ZDARMA**

### Pobočka Plzeň

Univerzitní 1071/51  
areál TOPTRANS  
(vchod z ulice Teslova)  
301 00 Plzeň



# Technická podpora HPI

- doporučení optimálních řešení
- poradenství na stavbě
- zaškolení pro aplikaci jednotlivých výrobků
- praktická školení
- prezentační dny

Nejde o to produkty jenom  
prodát, ale především je  
správně vybrat a profesionálně  
nainstalovat. S tím Vám  
pomůže náš technický tým.



### Kontakty na techniky

Tomáš Zadobílek  
tel.: 725 394 112  
tomas.zadobilek@hpi-cz.cz

Zdeněk Štofaňak  
tel.: 727 939 143  
zdenek.stofanak@hpi-cz.cz



### ODBORNÁ LITERATURA



K zakoupení na:

www.czbcz www.cech-kpt.cz



Komínové hlavice a stříšky  
**ní okapových svodů**

TOP – AIR Program  
**tisněhové zábrany**

**ové krytiny** Těsnící pásy

**Kominický výlez a**

olie, mer... y, parobrzdy

Kde mě uvidíš,  
najdeš důležitou  
informaci.



# Příslušenství pro šikmé střechy

<b>TOP – AIR Program – prostupové tašky s příslušenstvím</b>	<b>str. 6</b>
<b>SOLAR-LINE – příslušenství pro solární a fotovoltaické systémy</b>	 <b>str. 10</b>
<b>Speciální odvětrávací sety</b>	<b>str. 11</b>
<b>Větrací tašky a hlavice</b>	<b>str. 13</b>
<b>Ventilační turbíny Lomanco</b>	<b>str. 14</b>
<b>Komínové hlavice a stříšky</b>	<b>str. 16</b>
<b>Prostupy pro plechové krytiny</b>	<b>str. 17</b>
<b>Větrací pásy hřebene a nároží</b>	<b>str. 18</b>
<b>Příslušenství pro větrání hřebene a okapové hrany</b>	<b>str. 19</b>
<b>Ochranné prvky</b>	<b>str. 21</b>
<b>Těsnící pásy</b>	<b>str. 22</b>
<b>Řešení úžlabí</b>	<b>str. 23</b>
<b>Upevnění okapových svodů</b>	<b>str. 23</b>
<b>Upevnění hromosvodů</b>	<b>str. 24</b>
<b>Upevňovací prvky</b>	<b>str. 25</b>
<b>Příslušenství pro montáž profilovaných střech</b>	<b>str. 27</b>
<b>Protisněhové háky</b>	<b>str. 28</b>
<b>Protisněhové zábrany</b>	<b>str. 30</b>
<b>Pochůzná prvky a bezpečnostní háky</b>	<b>str. 35</b>
<b>Kominické výlezy a střešní vikýře</b>	<b>str. 38</b>
<b>Prosvětlovací tašky a světlovody Sunizer</b>	<b>str. 42</b>
<b>Difúzní fólie, membrány, parobrzdy a parotěsné fólie</b>	<b>str. 43</b>
<b>Dočasné zakrytí</b>	<b>str. 49</b>

**TOP – AIR PROGRAM – PROSTUPOVÉ TAŠKY S PŘÍSLUŠENSTVÍM**

A005

**Základní prostupová taška plastová pro:**
**průměr 100 mm**

**betonová krytina pro průchod průměru 100mm**

	KB-Blok	KE1005-****	10ks	524,00	20,15	ks
	<b>Bramac Classic</b> (Alpská)	KE1001-****	10ks	524,00	20,15	ks
	<b>KMB Beta, Betonpres</b> - nové typy	KE1406-****	10ks	524,00	20,15	ks
	<b>Besk, KMB Beta, Betonpres</b> - staré typy	KE1400-****	10ks	622,00	23,92	ks
	<b>Abet, Filko</b> - maloformátové krytiny	KE1009-****	10ks	524,00	20,15	ks
	<b>Bramac</b> Moravská	KE0015-1-****	10ks	912,00	35,08	ks
	<b>Bramac</b> Tegalit	KE1016-****	10ks	524,00	20,15	ks
	<b>Terran</b> Danubia, Standard	KE1014-****	10ks	524,00	20,15	ks
	<b>Bramac</b> Římská, Adria	KE1014-****	10ks	524,00	20,15	ks
	<b>Terran</b> Synus, Vlčanka	KE1402-****	10ks	524,00	20,15	ks
	<b>Benders</b> Palena S	KE1409-****	10ks	524,00	20,15	ks
	<b>Terran</b> Coppo	KE0017-1-****	10ks	584,00	22,46	ks
	<b>KMB</b> Hodonka	KE1007-****	10ks	524,00	20,15	ks
	<b>Nelskamp</b> Sigma	KE0330-****	10ks	1 032,00	39,69	ks
	<b>Creaton</b> Heidelberg	KE0002-****	10ks	650,00	25,00	ks
	<b>Bramac</b> Max					
	<b>Nelskamp</b> Finkenberger					

**DO VYPRODÁNÍ ZÁSOB**

**pálená krytina pro průchod průměru 100mm**

	<b>Tondach Hranice</b> Románská 12	KE1407-****	10ks	622,00	23,92	ks
	<b>Tondach</b> TRF 12, Hranice 11 (posuvná)	KE1405-****	10ks	622,00	23,92	ks
	<b>Tondach</b> TRU 12	KE1333-****	10ks	622,00	23,92	ks
	<b>Tondach Šlapanice</b> Varia	KE1220-****	10ks	524,00	20,15	ks
	<b>Tondach</b> Francouzská 14, Brněnka 14	KE1033-****	10ks	524,00	20,15	ks
	<b>Tondach</b> Jirčany Holland, Jirčanka 13	KE1026-****	10ks	524,00	20,15	ks
	<b>Tondach</b> Bobrovka	KE1029-****	10ks	524,00	20,15	ks
	<b>Tondach</b> Steinbrück, Bravura	KE1404-****	10ks	524,00	20,15	ks
	<b>Tondach</b> Polka 13, Bravura Plus	KE1050-****	10ks	524,00	20,15	ks
	<b>Tondach</b> Falcovka 11	KE0311-****	10ks	824,00	31,69	ks
	<b>Tondach</b> Stodo 12	KE0397-3-****	10ks	1 782,00	68,54	ks
	<b>Röben</b> Piemont	KE0384-3-****	10ks	2 074,00	79,77	ks
	Dvojitá bobrovka	KE1060-****	10ks	648,00	24,92	ks

■ Prémiové hliníkové odvětrací sety  
■ naleznete na str. 11.

**vláknocementová krytina, plastová krytina, břidlice a šindel pro průchod průměru 100 mm**

	šablona 400x400 mm - na koso pro <b>Cembit, Eternit, Capaco</b> , břidlici a šindel	KE1403-****	10ks	524,00	20,15	ks
	šablona 400x400 mm pro <b>Cembit, Eternit, Capaco</b> a šindel	KE1254-****	10ks	524,00	20,15	ks
	šablona 600 x 600 mm pro ploché krytiny*	KE1256-****	10ks	992,00	38,15	ks

\* šablonu lze stříhem upravit do netradičních rozměrů vláknocementových, plastových nebo břidlicových šablon

\*\*\*\* barva: viz tabulka na str. 7

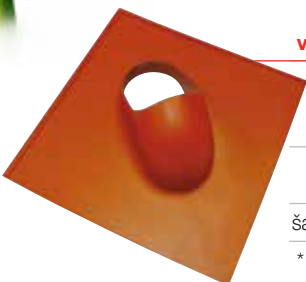

## Tabulka barev prostupových tašek

		barva							
		červená	červenohnědá	červenohnědá	hnědá	antracit tmavá	antracit světlá	černá	šedá
**** kód barvy		0100	0116	2104	0200	0402	0429	0450	0400
<b>betonová krytina</b>									
<b>KB-Blok</b>	KE1005-****	X		X	X	X			
<b>Bramac Classic</b> (Alpská), <b>KMB Beta</b> , <b>Betonpres</b> - nové typy	KE1001-****	X		X	X	X		X	
<b>Besk</b> , <b>KMB Beta</b> , <b>Betonpres</b> - staré typy	KE1406-****	X		X	X	X		X	
<b>Abet</b> , <b>Filko</b> - maloformátové krytiny	KE1400-****	X		X	X	X			
<b>Bramac</b> moravská	KE1009-****	X		X	X	X			
<b>Bramac</b> Tegalit	KE0015-1-****	X						X	X
<b>Terran</b> Danubia, Standard, <b>Bramac</b> Římská, <b>Adria</b>	KE1016-****	X		X	X	X		X	
<b>Terran</b> Synus, <b>Vlčanka</b> , <b>Benders</b> Palema S	KE1014-****	X		X	X	X			
<b>Terran</b> Coppo	KE1402-****					X			
<b>KMB</b> Hodonka	KE1409-****	X		X	X	X			
<b>Nelskamp</b> Sigma	KE0017-1-****	X			X			X	
<b>Creaton</b> Heidelberg	KE1007-****	X	X		X		X		
<b>Bramac</b> Max	KE0330-****	X			X			X	
<b>Nelskamp</b> Finkenberger	KE0002-****	X			X			X	
<b>pálená krytina</b>									
<b>Tondach Hranice</b> Románská 12	KE1407-****	X		X	X			X	
<b>Tondach</b> TRF 12, Hranice 11 (posuvná)	KE1405-****	X		X	X	X			
<b>Tondach</b> TRU 12	KE1333-****	X			X			X	
<b>Tondach Šlapanice</b> Varia	KE1220-****	X							
<b>Tondach</b> Francouzská 14, Brněnka 14	KE1033-****	X		X	X	X			
<b>Tondach Jirčany</b> Holland, Jirčanka 13	KE1026-****	X		X	X	X			
<b>Tondach</b> Bobrovka	KE1029-****	X			X	X			
<b>Tondach</b> Steinbrück, Bravura	KE1404-****	X	X		X				
<b>Tondach</b> Polka 13, Bravura Plus	KE1050-****	X		X	X	X			
<b>Tondach</b> Falcovka 11	KE0311-****	X							
<b>Tondach</b> Stodo 12	KE0397-3-****	X			X			X	
<b>Röben</b> Piemont	KE0384-3-****	X			X			X	
Dvojitá bobrovka	KE1060-****	X							
<b>vláknocementová krytina, plastová krytina, břidlice a šindel</b>									
šablona 400x400 mm	KE1254-****	X		X	X	X		X	
šablona 400x400 mm - na koso	KE1403-****	X		X	X	X		X	
šablona 600 x 600 mm	KE1256-****	X			X	X			

Možnost lakování základních plastových prostupových tašek včetně příslušenství do libovolné barvy dle vzorníku RAL za příplatek. Minimální lakované množství 5 ks/barva, termín dodání cca 14 dnů.

**5-10 ks = příplatek 350,- Kč/ks (12 EUR/ks) bez DPH**  
**nad 10 ks = příplatek 300,- Kč/ks (10 EUR/ks) bez DPH**

Na tyto ceny se nevztahuje žádný rabat.



## Venduct® univerzální střešní průchodka - průměr 100 mm

A005



průměr 100 mm (400x450 mm)	KE0520-****	10 ks	1 270,00	48,85	ks
**** barva - 0100 - červená, 0200 - hnědá, 0429 - antracit					
průměr 100 mm (440x545 mm) s prodlouženou krycí manžetou na velkoformátové tašky	KE0530-****	5 ks	2 470,00	95,00	ks
**** barva - 0100 - červená, 0429 - antracit					

## Příslušenství pro prostupové tašky - průměr 100 mm

A005

### Větrák krátký



#### Dvoudílná trubka s krytem

průměr 100 mm	KE8026-****	10 ks	674,00	25,92	ks
Komplet odvětrání se skládá z: taška, větrák, flex-hadice					
**** barva: 0100 - cihlově červená, 0116 - červenohnědá, 0200 - tm. hnědá, 0429 - antracit, 0450 - černá					

### Větrák dlouhý



#### Odvětrávací roura se stahovací maticí

průměr 100 mm	KE8035-****	10 ks	792,00	30,46	ks
Komplet odvětrání se skládá z: taška, větrák, flex-hadice					
**** barva: 0100 - cihlově červená, 0116 - červenohnědá, 0200 - tm. hnědá, 0400 - šedá, 0429 - antracit, 0450 - černá					

## Venduct® dlouhá odvětrávací roura

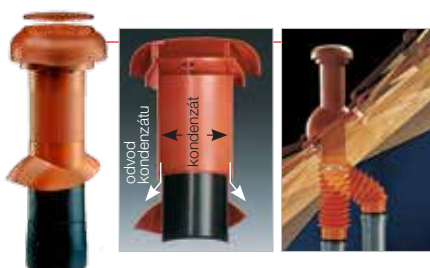

#### Řešení odvodu kondenzátu z těla komínku

průměr 100 mm	KE8009-1-****	10 ks	1 156,00	44,46	ks
červenohnědá	KE8009-1-0104	10 ks	1 580,00	60,77	ks
Komplet odvětrání se skládá z: taška, větrák, flex-hadice					
**** barva: 0100 - cihlově červená, 0200 - tm. hnědá, 0429 - antracit, 0450 - černá					

■ Nenašli jste vhodný typ  
nebo barvu? Obraťte  
se na náš prodejní tým.

## Anténní průchodka



#### pro základní prostupové tašky plastové

rozměr průchodu 20 až 77 mm	KE8033-****	10 ks	558,00	21,46	ks
Komplet se skládá z: taška, průchodka					
**** barva: 0100 - cihlově červená, 0116 - červenohnědá, 0200 - tm. hnědá, 0429 - antracit, 0450 - černá					

## Venduct® adaptér pro turbokotel



průměr 100 mm - červená	KE8060-0100	10 ks	942,00	36,23	ks
průměr 100 mm - černá	KE8060-0450	10 ks	942,00	36,23	ks
Komín turbokotle není součástí dodávky.					



**Venduct® univerzální střešní průchodka - průměr 125 mm**

A005



průměr 125 mm - červená	KE0500-0150	10 ks	1 380,00	53,08	ks
průměr 125 mm - hnědá	KE0500-0200	10 ks	1 380,00	53,08	ks
průměr 125 mm - antracit	KE0500-0429	10 ks	1 380,00	53,08	ks

**Příslušenství pro prostupové tašky - průměr 125 mm**

A005

**Venduct® dlouhá odvětrací roura**

průměr 125 mm - červená	KE0501-0150	10 ks	1 326,00	51,00	ks
průměr 125 mm - hnědá	KE0501-0200	10 ks	1 326,00	51,00	ks
průměr 125 mm - antracit	KE0501-0429	10 ks	1 326,00	51,00	ks

Komplet odvětrání se skládá z: taška, větrák, flex-hadice

**Venduct® anténní průchodka**

průměr 125 mm - červená	KE0503-0150	10 ks	1 018,00	39,15	ks
průměr 125 mm - antracit	KE0503-0429	10 ks	1 018,00	39,15	ks

Komplet se skládá z: taška, průchodka

**Venduct® adaptér pro turbokotel**

průměr 125 mm - červená	KE0502-0150	10 ks	942,00	36,23	ks
průměr 125 mm - hnědá	KE0502-0200	10 ks	942,00	36,23	ks
průměr 125 mm - antracit	KE0502-0429	10 ks	942,00	36,23	ks

Komín turbokotle není součástí dodávky.

**Těsnící manžeta odvětrávací roury**

A005



235 x 310 mm - černá	KU8001	20 ks	158,00	6,08	ks
----------------------	--------	-------	--------	------	----

Vhodné pro použití v kombinaci s plastovou prostupovou taškou nebo univerzální střešní průchodkou průměru 100 nebo 125 mm.

K vytvoření utěsněného prostupu je třeba 1ks z vrchní strany difúzní membrány a 1ks ze spodní strany parotěsné fólie.

Lepicí páska pro napojení manžety na membránu není součástí dodávky (viz pásky str. 46, 48, 49).

**Univerzální těsnící manžeta**

A005



pro průměr roury 100 - 150 mm	KU8006	10 ks	590,00	22,69	ks
----------------------------------	--------	-------	--------	-------	----

Ideální řešení pro zajištění oboustranné vodotěsného a větrotěsného prostupu skrz membránu bez nutnosti lepení.

Vhodné pro kolmé napojení komínku na střešní krytinu a pro odvětrávací sety ø 110mm a 150mm - viz str. 11 - 12.

■ Mechanický spoj  
■ bez nutnosti lepení.

**Flex-hadice se spínacím páskem**

A005

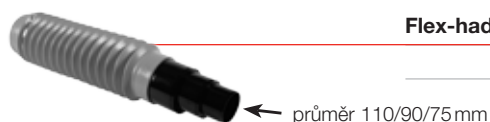
**Flex-hadice PROFI NG**

délka 65 cm	KE8042-3	10 ks	590,00	22,69	ks
-------------	----------	-------	--------	-------	----

← průměr 110/90/75 mm

## SOLAR-LINE - PŘÍSLUŠENSTVÍ PRO SOLÁRNÍ A FOTOVOLTAICKÉ SYSTÉMY



A006

### Venduct® Solar - hadicový prostup



prostup pro hadice průměr od 10 - 70 mm	KE8080-****	10 ks	<b>1 092,00</b>	<b>42,00</b>	ks
---	-------------	-------	-----------------	--------------	----

\*\*\*\* barva: 0100 - červená, 0200 - tm. hnědá, 0429 - antracit, 0450 - černá.  
Další barvy na dotaz.

### Venduct® Solar - hadicový prostup - kit



prostup pro hadice průměr od 10 - 70 mm	KE8070-****	1 ks	<b>2 446,00</b>	<b>94,08</b>	ks
---	-------------	------	-----------------	--------------	----

\*\*\*\* barva: 0100 - červená, 0200 - hnědá, 0429 - antracit.  
Další barvy na dotaz. Balení se skládá z prostupové tašky a hadicového prostupu.

**I** Použij šablonu z návodu pro úpravu prostupové tašky.

### Venduct® Solar - kabelový prostup



<b>16 vstupů</b> - pro kabely průměr 4 - 8 mm	KE8074-****	1 ks	<b>2 734,00</b>	<b>105,15</b>	ks
---	-------------	------	-----------------	---------------	----

\*\*\*\* barva: 0100 - červená, 0200 - tm. hnědá, 0429 - antracit.  
Další barvy na dotaz. Balení se skládá z prostupové tašky a adaptéru pro kabelový prostup.

**DO VYPRODÁNÍ ZÁSOB**

### Venduct® - univerzální větrací taška



Pro odvětrání střešního pláště (vhodné pro odvětrání pod solárními panely)  
efektivní ventilační plocha 150 cm<sup>2</sup>

červená	KG985434	1 ks	<b>1 474,00</b>	<b>56,69</b>	ks
hnědá	KG985436	1 ks	<b>1 474,00</b>	<b>56,69</b>	ks
antracit	KG985430	1 ks	<b>1 474,00</b>	<b>56,69</b>	ks

#### Adaptér pro Venduct® - univerzální větrací tašku

ø 100mm	KG968300	1 ks	<b>258,00</b>	<b>9,92</b>	ks
ø 125mm	KG979000	1 ks	<b>454,00</b>	<b>17,46</b>	ks

### Solar - těsnící manžeta



Samolepicí manžeta pro vodotěsný prostup střešním pláštěm

42 - 55 mm	KE8090	2 ks	<b>386,00</b>	<b>14,85</b>	ks
50 - 70 mm	KE8091	2 ks	<b>520,00</b>	<b>20,00</b>	ks

### JUTATOP HTR 2AP



**NOVINKA**

Dvouvrstvá zátěrová membrána se zvýšenou teplotní odolností až do +120 °C

šíře 1,5 m 25m/role	3101300150131A	37,5m <sup>2</sup> /role	<b>165,00</b>	<b>6,35</b>	ks
---------------------	----------------	--------------------------	---------------	-------------	----

**NA OBJEDNÁVKU** viz str. 2



### Držáky solárních panelů



univerzální - pozink	17190000	10 ks	<b>350,00</b>	<b>13,46</b>	ks
univerzální - barva	1719000*	10 ks	<b>396,00</b>	<b>15,23</b>	ks
šindel, plech - pozink	1719500	10 ks	<b>306,00</b>	<b>11,77</b>	ks
šindel, plech - barva	171950*	10 ks	<b>374,00</b>	<b>14,38</b>	ks
falcovaný plech - pozink	1719400	2 ks	<b>480,00</b>	<b>18,46</b>	ks
falcovaný plech - barva	171940*	2 ks	<b>546,00</b>	<b>21,00</b>	ks

\* barva: 1 - antracit, 2 - hnědá, 3 - cihl. červená, 4 - červ. hnědá, 5 - černá

\* Všechny ceny jsou uvedené bez DPH.

## SPECIÁLNÍ ODVĚTRÁVACÍ SETY

A010

## Univerzální odvětrávací set – průměr 150 mm

NA OBJEDNÁVKU viz str. 2



KE0561

Univerzální odvětrávací set 150	KE0561-****	1 ks	5 290,00	203,46	ks
Univerzální odvětrávací set 150 s prodlouženou krycí manžetou	KE0562-****	1 ks	5 390,00	207,31	ks
Univerzální odvětrávací set 150 pro bobrovku a břidlici	KE0563-****	1 ks	5 390,00	207,31	ks

You Tube

\*\*\*\* barva: 0100 - cihlově červená, 0200 - tm. hnědá, 0429 - antracit.

Odvětrávací set se skládá z prostupové tašky, odvětrávacího komínku a spojovacího materiálu.



KE0562

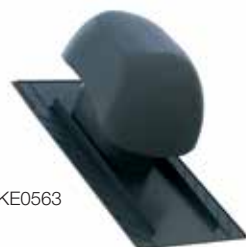

KE0563



## Hliníkové odvětrávací sety – průměr 150 mm

A010



- materiál hliník
- dlouhá životnost, vysoká UV odolnost a stálobarevnost
- řešení odvodu kondenzátu z těla komínku

Prémiové řešení s dlouhou životností.



průměr 150mm	OS150AL-***	1 ks	4 496,00	172,92	ks
--------------	-------------	------	----------	--------	----

\*\*\* barva (např. Bramac Rubín 9 režná = OS150AL-L4A):

**Bramac Rubín 9:** L4A - režná, L6A - měděná engoba, L1A - hnědá engoba, L3A - antracitová engoba  
L11G - kaštanově hnědá glazura, L2G - černá glazura

**Bramac Rubín 13:** K6A - měděná engoba, K1A - hnědá engoba, K3A - antracitová engoba  
K2G - černá glazura, K2K - brilantově černá glazura, K11G - kaštanově hnědá glazura

**Creaton Domino:** C2G - černá glazura, C3G - břidlicová glazura

C0N - přírodní červená, C6A - měděně červená engoba, C10A - šedá engoba, C3A - břidlicová engoba, C2A - černá matná engoba

**Röben Bergamo:** J0N - červená engoba, J3A - antracitová engoba, J10A - šedá matná engoba

**Röben Monza plus:** G6A - měděná engoba, G3A - antracitová engoba

G11A - kaštanová engoba, G4A - Trentino glazura, G1G - Maduro glazura, G2G - Tobago glazura, G9A - grafitová glazura

**Röben Piemont:** F11A - kaštanová glazura, F4A - Trentino glazura, F2G - Tobago glazura, F3G - titan glazura

F0N - režná, F1A - hnědá engoba, F6A - měděná engoba, F9A - podzimní list engoba, F3A - antracitová engoba, F10A - grafitová engoba

**Tondach Samba 11:** E0N - režná, E4A - červená engoba, E1A - hnědá engoba, E8A - engoba Duo, E2A - černá engoba

E4G - Amadeus červená glazura, E1G - Amadeus hnědá glazura, E2G - Amadeus černá glazura



Dostupné barevné varianty jsou v souladu s originálními barvami výrobců krytin.

## Univerzální těsnící manžeta



pro kolmý průchod větracího komínku difúzní membránou

pro průměr roury 100 - 150mm	KU8006	10 ks	590,00	22,69	ks
------------------------------	--------	-------	--------	-------	----

Ideální řešení pro zajištění oboustranně vodotěsného a větrotěsného prostupu skrz membránu bez nutnosti lepení.

Ideální doplněk pro instalaci všech odvětrávacích setů na str. 11 a 12.

A005

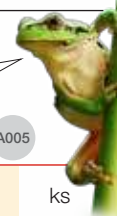

## Odvětrávací sety – průměr 110 mm, 150 mm

A010



### pro profilované plechové krytiny

- materiál polypropylen (PP) s UV ochranou

Odvětrávací set 110 - nízký profil	OS110NP-****	1 ks	<b>1 996,00</b>	<b>76,77</b>	ks
Odvětrávací set 110 - vysoký profil	OS110VP-****	1 ks	<b>1 996,00</b>	<b>76,77</b>	ks
Odvětrávací set 110 - nejvyšší profil	OS110XP-****	1 ks	<b>1 996,00</b>	<b>76,77</b>	ks
Odvětrávací set 150 - nízký profil	OS150NP-****	1 ks	<b>2 656,00</b>	<b>102,15</b>	ks
Odvětrávací set 150 - vysoký profil	OS150VP-****	1 ks	<b>2 656,00</b>	<b>102,15</b>	ks
Odvětrávací set 150 - nejvyšší profil	OS150XP-****	1 ks	<b>2 656,00</b>	<b>102,15</b>	ks

### Nízký profil s výškou vlny do 25 mm

ARCELOR MITTAL Halny, BALEX METAL Spectrum, BLACHDOMPLUS Bona Large, BLACHPROFIL 2 Alfa plus, BORGA Elegant, BRATEX Hestia, DEKTRADE Maxidek, EVROMAT Evrovlina, FREESTORE Rainbow, HILLE Zefir/Alfa, K&amp;J&amp;G Uni1, LINDAB Ideal, METAL TRADE COMAX Comax taška, RUUKKI Monterrey, SATJAM Roof, TORNERO Viva, a jiné

### Vysoký profil s výškou vlny do 32 mm

BLACHPROFIL 2 Omega, LINDAB Mega, K&amp;J&amp;G Uni2, MASLEN Steela, a jiné

### Nejvyšší profil s výškou vlny do 48 mm

RUUKKI Elite, a jiné



### pro šindel a rovné plechové krytiny (např. falcovaný plech, krytiny typu "CLICK")

- materiál polypropylen (PP) s UV ochranou

Odvětrávací set 110 mm - rovný plech	OS110RP-****	1 ks	<b>1 996,00</b>	<b>76,77</b>	ks
Odvětrávací set 150 mm - rovný plech	OS150RP-****	1 ks	<b>2 656,00</b>	<b>102,15</b>	ks



### univerzální pro trapézové krytiny do max. výšky 35 mm (T35)

- materiál polypropylen (PP) s UV ochranou

- obsah balení: odvětrávací komínek, krycí tvarovka, těsnící manžeta z EPDM, spojovací materiál

Univerzální odvětrávací set 110 mm	OS110UP-****	1 ks	<b>2 656,00</b>	<b>102,15</b>	ks
Univerzální odvětrávací set 150 mm	OS150UP-****	1 ks	<b>3 328,00</b>	<b>128,00</b>	ks



Těsnící manžetu doporučujeme podtěsnit těsnícím tmelem, např. tmel EJOPLAST (viz str. 17).



### pro betonové krytiny, průměr 150 mm

- materiál polypropylen (PP) s UV ochranou

#### Bramac Classic (Alpská)

#### KMB Beta, Betonpres - nové typy

OS150BET2-****	1 ks	<b>2 656,00</b>	<b>102,15</b>	ks
----------------	------	-----------------	---------------	----

**Dodání odvětrávacích setů ø 110 a 150 mm pro jiné typy betonových krytin na dotaz.**

\*\*\*\* barva: 0100 - cihlově červená, 0200 - tm. hnědá, 0429 - antracit.

Odvětrávací set se skládá z prostupové tašky, odvětrávacího komínku a spojovacího materiálu.

### Flex-hadice PROFI NG pro průměr 110 mm

se spínacím páskem

A005



← průměr 110/90/75 mm

délka 65 cm	KE8042-3	10 ks	<b>590,00</b>	<b>22,69</b>	ks
-------------	----------	-------	---------------	--------------	----

### Flex-hadice pro průměr 150 mm

určená pouze pro odvětrávací sety OS (systémové napojení "click")

A010



délka 60 cm	OSP15060	1 ks	<b>882,00</b>	<b>33,92</b>	ks
-------------	----------	------	---------------	--------------	----



## Anténní prostop SET

A010

## pro plechové krytiny a šindel

- materiál polypropylen (PP) s UV ochranou
- průměr průchodu 22 až 85 mm



nízký profil*	APNP-****	1 ks	1 924,00	74,00	ks
vysoký profil*	APVP-****	1 ks	1 924,00	74,00	ks
nejvyšší profil*	APXP-****	1 ks	1 924,00	74,00	ks
rovný plech, šindel	APRP-****	1 ks	1 924,00	74,00	ks
trapéz (max. pro T35)	APUP-****	1 ks	2 798,00	107,62	ks

\*Použití: seznam výrobců viz strana 12.

\*\*\*\* barva: 0100 - cihlově červená, 0200 - tm. hnědá, 0429 - antracit

Anténní prostop SET se skládá z prostupové tašky a anténního nástavce.

## VĚTRACÍ TAŠKY A HLAVICE

A015

Větrací hlavice - vláknocementové krytiny a šindel Pro odvětrání střešního pláště (1ks = cca 10-12 m<sup>2</sup>)

## S 50.25

černá s mřížkou	4581200662	35 ks	338,00	13,00	ks
červená s mřížkou	4581400664	35 ks	352,00	13,54	ks

## celoplastová – černá

<b>T2</b> - pro 3 tabulový pravoúhlý šindel	458150T201	10 ks	464,00	17,85	ks
<b>T4</b> - pro šindel	458150T401	10 ks	540,00	20,77	ks
<b>T5</b> - pro vláknocementové krytiny a šindel	458150T501	10 ks	552,00	21,23	ks
<b>T6</b> - pro vláknocementové krytiny a šindel	458150T601	10 ks	682,00	26,23	ks
<b>T7</b> (nahrazuje KG4240) - pro vláknocementové krytiny a šindel	458150T701	10 ks	624,00	24,00	ks

## celoplastová – červená

<b>T5</b> - pro vláknocementové krytiny a šindel	458150T503	10 ks	870,00	33,46	ks
--	------------	-------	--------	-------	----

## plastová s AL mřížkou – černá

<b>T2 AL</b> - pro 3 tabulový pravoúhlý šindel	458150T202	10 ks	586,00	22,54	ks
<b>T4 AL</b> - pro šindel	458150T402	10 ks	640,00	24,62	ks
<b>T5 AL</b> - pro vláknocementové krytiny a šindel	458150T502	10 ks	654,00	25,15	ks
<b>T6 AL</b> (nahrazuje KG4241) - pro vláknocementové krytiny a šindel	458150T602	10 ks	774,00	29,77	ks
<b>T7 AL</b> (nahrazuje KG4240) - pro vláknocementové krytiny a šindel	458150T702	10 ks	740,00	28,46	ks

## plastová s AL mřížkou – červená

<b>T5 AL</b> - pro vláknocementové krytiny a šindel - červená	458150T500	10 ks	890,00	34,23	ks
---	------------	-------	--------	-------	----

\* Všechny ceny jsou uvedené bez DPH.

## VENTILAČNÍ TURBÍNY LOMANCO

**Oficiální česká distribuce**

A020

**Komplety ventilačních turbín**

(hlavice + stavitelný krk + plochá základna), max. provozní teplota 70°C

<b>Komplet BIB 8 - hliník</b>	101BIB8	1 ks	<b>5 100,00</b>	<b>196,15</b>	ks
<b>NOVINKA</b> <b>Komplet BIB 8 - červená</b>	101BIB8C8004	1 ks	<b>7 260,00</b>	<b>279,23</b>	ks
	101BIB8C9005				
<b>Komplet BIB 12 - hliník</b>	101BIB12	1 ks	<b>4 510,00</b>	<b>173,46</b>	ks
<b>Komplet BIB 12 - červená</b>	101BIB12C8004	1 ks	<b>4 950,00</b>	<b>190,38</b>	ks
	- hnědá 101BIB12C8017				
	- černá 101BIB12C9005				
	- bílá 101BIB12C9010				
<b>Komplet BIB 14 - hliník</b>	101BIB14	1 ks	<b>4 660,00</b>	<b>179,23</b>	ks
<b>Komplet BIB 14 - hnědá</b>	101BIB14C8017	1 ks	<b>5 120,00</b>	<b>196,92</b>	ks
	- černá 101BIB14C9005				
	- bílá 101BIB14C9010				
<b>Komplet BIB 14 - bronzové hnědá</b>	101BIB14B	1 ks	<b>4 290,00</b>	<b>165,00</b>	ks

**Samostatné ventilační hlavice**

<b>Turbína TIB 12 - hliník</b>	101TIB12	1 ks	<b>3 440,00</b>	<b>132,31</b>	ks
<b>Turbína TIB 12 c - barevná</b>	101TIB12C****	1 ks	<b>3 830,00</b>	<b>147,31</b>	ks
<b>Turbína TIB 14 - hliník</b>	101TIB14	1 ks	<b>4 100,00</b>	<b>157,69</b>	ks
<b>Turbína TIB 14 c - barevná</b>	101TIB14C****	1 ks	<b>4 540,00</b>	<b>174,62</b>	ks
<b>Turbína IB 8 - hliník</b>	101IB8	1 ks	<b>3 640,00</b>	<b>140,00</b>	ks
<b>NOVINKA</b> <b>Turbína IB 8 - červená</b>	101IB8C8004	1 ks	<b>4 760,00</b>	<b>183,08</b>	ks
	- černá 101IB8C9005				

\*\*\*\* barva: 8017 - hnědá, 9005 - černá, 9010 - bílá.



Základna UNI

<b>Základna UNI pro BIB 12 *</b> barvený pozink	100VP812****	1 ks	<b>4 210,00</b>	<b>161,92</b>	ks
<b>Základna UNI pro BIB 14 *</b> barvený pozink	100VP814****	1 ks	<b>4 210,00</b>	<b>161,92</b>	ks
<b>Základna VP 8 - hliník</b> základna + krk k hlavici IB 8 (do max. sklonu krytiny 27°)	101VP8	1 ks	<b>1 760,00</b>	<b>67,69</b>	ks
<b>NOVINKA</b> <b>Základna VP 8 - červená</b>	101VP88004	1 ks	<b>2 880,00</b>	<b>110,77</b>	ks
	- černá 101VP89005				

\*\*\*\* barva: 8004 - červená, 8017 - hnědá, 9005 - černá.

\* Univerzální pro všechny krytiny - pro snadnou montáž do taškových krytin nebo do plechových střešních krytin imitujících taškové krytiny.

**Rozdvojka R 14**  
k ventilačním turbínám TIB 14

101R14	1 ks	<b>5 700,00</b>	<b>219,23</b>	ks
--------	------	-----------------	---------------	----

**Sety pro šikmé střechy**

<b>SET šikmá střecha 1</b> obsahuje turbínu komplet <b>BIB 12</b> + základnu univerzální	101SS1-****	1 ks	<b>7 000,00</b>	<b>269,23</b>	ks
<b>SET šikmá střecha 2</b> obsahuje turbínu komplet <b>BIB 14</b> + základnu univerzální	101SS2-****	1 ks	<b>7 240,00</b>	<b>278,46</b>	ks

\*\*\*\* barva: 8004 - červená (pouze pro 101SS1), 8017 - hnědá, 9005 - černá.

**Sety pro bytové domy (ploché střechy), pouze v provedení AL**

<b>SET bytový dům 1</b> obsahuje samostatnou hlavici <b>TIB 14</b> + prodlužovací potrubí <b>P 14-50</b> + základnu <b>P 14</b>	101BD1	1 ks	<b>5 560,00</b>	<b>213,85</b>	ks
<b>SET bytový dům 2</b> obsahuje 2x samostatnou hlavici <b>TIB 14</b> + kalhotová rozdvojka <b>R 14</b> + základnu <b>P 14</b>	101BD2	1 ks	<b>11 020,00</b>	<b>423,85</b>	ks
<b>SET bytový dům 3</b> obsahuje 2x turbínu komplet <b>BIB 14</b> + speciální základnu <b>46x96 cm</b>	101BD3	1 ks	<b>9 780,00</b>	<b>376,15</b>	ks

Označení výrobku	Číslo výrobku	Balení	Cena v Kč* pro ČR	Cena v EUR* pro SR	Cena za
------------------	---------------	--------	----------------------	-----------------------	---------

**Prodlužovací potrubí pro turbínu LOMANCO**

A020

délka <b>50 cm</b> (pro IB8)	101PP08050	1 ks	<b>810,00</b>	<b>31,15</b>	ks
délka <b>100 cm</b> (pro IB8)	101PP08100	1 ks	<b>1 310,00</b>	<b>50,38</b>	ks
délka <b>50 cm</b> (pro BIB12)	101PP12050	1 ks	<b>870,00</b>	<b>33,46</b>	ks
délka <b>100 cm</b> (pro BIB12)	101PP12100	1 ks	<b>1 370,00</b>	<b>52,69</b>	ks
délka <b>50 cm</b> (pro BIB14)	101PP14050	1 ks	<b>920,00</b>	<b>35,38</b>	ks
délka <b>100 cm</b> (pro BIB14)	101PP14100	1 ks	<b>1 450,00</b>	<b>55,77</b>	ks

**Regulační klapky - ručně ovládané**

<b>K 8</b> (pro IB8)	101BIB8K	1 ks	<b>900,00</b>	<b>34,62</b>	ks
<b>K 12</b> (pro BIB12)	101BIB12K	1 ks	<b>1 230,00</b>	<b>47,31</b>	ks
<b>K 14</b> (pro BIB14)	101BIB14K	1 ks	<b>1 490,00</b>	<b>57,31</b>	ks

**Regulační klapky - elektromechanické**

<b>K 8</b> (pro IB8)	101KVT800	1 ks	<b>5 240,00</b>	<b>201,54</b>	ks
<b>K 12</b> (pro BIB12)	101KVT200	1 ks	<b>5 580,00</b>	<b>214,62</b>	ks
<b>K 14</b> (pro BIB14)	101KVT400	1 ks	<b>5 770,00</b>	<b>221,92</b>	ks

Prostupvé manžety DEKTITE - viz strana 17.

**Sety pro bytové domy s elektrickým ventilátorem**

A021

**Sety pro bytové domy (ploché střechy) s elektrickým ventilátorem, pouze v provedení AL**

<b>EVL1400 + BEB14</b> elektrický ventilátor + turbína	101191	1 ks	<b>13 060,00</b>	<b>502,31</b>	ks
<b>EVL3410 + BEB14</b> elektrický ventilátor + turbína	101192	1 ks	<b>14 970,00</b>	<b>575,77</b>	ks
<b>ENERGO EVL1400 + BEB14*</b>	10110030	1 ks	<b>22 690,00</b>	<b>872,69</b>	ks
<b>ENERGO EVL3410 + BEB14*</b>	10110035	1 ks	<b>25 670,00</b>	<b>987,31</b>	ks

\* složení setu: elektrický ventilátor + turbína + řídicí jednotka + čidlo otáček

**Tabulka pro výpočet odvětrání interiérů pomocí ventilačních turbín LOMANCO (m³/h)**

Typ turbíny	Průměr	8 km/h*	13 km/h	24 km/h
<b>BIB 12</b>	305 mm	<b>590 m³/h</b>	930 m³/h	1 750 m³/h
<b>BIB 14</b>	356 mm	<b>710 m³/h</b>	1 200 m³/h	2 250 m³/h
<b>GT 12</b>	305 mm	<b>590 m³/h</b>	930 m³/h	1 750 m³/h
<b>IB 8</b>	203 mm	<b>165 m³/h</b>	295 m³/h	565 m³/h
<b>TIB 12</b>	305 mm	<b>590 m³/h</b>	930 m³/h	1 750 m³/h
<b>TIB 14</b>	356 mm	<b>710 m³/h</b>	1 200 m³/h	2 250 m³/h

\* průměrná rychlost větru v ČR

**Tabulka pro výpočet odvětrání střešních pláštů pomocí ventilačních turbín LOMANCO**

Větraná plocha	IB 8	BIB 12	BIB 14
<b>0-90 m²</b>	3ks	2ks	2ks
<b>90-140 m²</b>	6ks	2ks	2ks
<b>140-185 m²</b>	9ks	3ks	2ks
<b>185-230 m²</b>	12ks	4ks	3ks
<b>230-275 m²</b>	12ks	4ks	3ks

SET bytový dům 1



SET bytový dům 2



SET bytový dům 3



\* Všechny ceny jsou uvedené bez DPH.

**KOMÍNOVÉ HLAVICE A STŘÍŠKY**

A025

**Komínové hlavice ROTOWENT - nerezové provedení**

Ideální řešení pro navýšení tahu komínu.

**Použití: vhodné i pro tuhá paliva** (max. provozní teplota 500°C)

**Nerez - Dragon**

průměr hrdla 150 mm	1011042	1 ks	<b>4 790,00</b>	<b>184,23</b>	ks
průměr hrdla 200 mm	1011043	1 ks	<b>5 160,00</b>	<b>198,46</b>	ks
průměr hrdla 250 mm	1011040	1 ks	<b>5 754,00</b>	<b>221,31</b>	ks
průměr hrdla 300 mm	1011041	1 ks	<b>6 810,00</b>	<b>261,92</b>	ks

**Nerez - Dragon, čtvercová základna**

průměr hrdla 150 mm (základna 250x250mm)	1011044	1 ks	<b>4 790,00</b>	<b>184,23</b>	ks
průměr hrdla 200 mm (základna 330x330mm)	1011045	1 ks	<b>5 160,00</b>	<b>198,46</b>	ks
průměr hrdla 250 mm (základna 380x380mm)	1011046	1 ks	<b>5 754,00</b>	<b>221,31</b>	ks
průměr hrdla 300 mm (základna 430x430 mm)*	1011047	1 ks	<b>6 810,00</b>	<b>261,92</b>	ks

\* základna je pevně spojená s hlaví - není odklopná

**Komínové hlavice TURBOWENT - nerezové provedení**
**Použití: pouze pro plyn** (max. provozní teplota 250°C)

**Nerez - Turbowent**

průměr hrdla 150 mm	1011013	1 ks	<b>4 742,00</b>	<b>182,38</b>	ks
průměr hrdla 200 mm	1011014	1 ks	<b>5 732,00</b>	<b>220,46</b>	ks
průměr hrdla 250 mm	1011016	1 ks	<b>6 744,00</b>	<b>259,38</b>	ks
průměr hrdla 300 mm	1011015	1 ks	<b>7 580,00</b>	<b>291,54</b>	ks

**Nerez - Turbowent, čtvercová základna**

průměr hrdla 150 mm (základna 250x250mm)	1011023	1 ks	<b>4 742,00</b>	<b>182,38</b>	ks
průměr hrdla 200 mm (základna 330x330mm)	1011024	1 ks	<b>5 732,00</b>	<b>220,46</b>	ks
průměr hrdla 250 mm (základna 380x380mm)	1011026	1 ks	<b>6 744,00</b>	<b>259,38</b>	ks
průměr hrdla 300 mm (základna 430x430 mm)*	1011025	1 ks	<b>7 580,00</b>	<b>291,54</b>	ks

\* základna je pevně spojená s hlaví - není odklopná

**Nerez - Turbowent Tulipán**

(max. provozní teplota 150°C)

průměr hrdla 150 mm	1011033	1 ks	<b>5 632,00</b>	<b>216,62</b>	ks
---------------------	---------	------	-----------------	---------------	----

**Komínové stříšky**
**Nerezové provedení**

průměr hrdla 100 mm	15-01	1 ks	<b>948,00</b>	<b>36,46</b>	ks
průměr hrdla 110 mm	15-02	1 ks	<b>1 002,00</b>	<b>38,54</b>	ks
průměr hrdla 120 mm	15-03	1 ks	<b>1 034,00</b>	<b>39,77</b>	ks
průměr hrdla 130 mm	15-04	1 ks	<b>1 090,00</b>	<b>41,92</b>	ks
průměr hrdla 140 mm	15-05	1 ks	<b>1 122,00</b>	<b>43,15</b>	ks
průměr hrdla 150 mm	15-06	1 ks	<b>1 156,00</b>	<b>44,46</b>	ks
průměr hrdla 160 mm	15-07	1 ks	<b>1 276,00</b>	<b>49,08</b>	ks
průměr hrdla 200 mm	15-08	1 ks	<b>1 420,00</b>	<b>54,62</b>	ks
průměr hrdla 250 mm	15-09	1 ks	<b>2 004,00</b>	<b>77,08</b>	ks



## PROSTUPY PRO PLECHOVÉ KRYTINY

A030

## Prostupové manžety pro plechové tvarované krytiny DEKTITE®

Pro utěsnění prostupů na plechových střeších

**DEKTITE® Square**

nedělené - z EPDM odolné vůči UV záření

DFE - 100B (0-35mm) 100 x 100mm	455790001	1 ks	<b>272,00</b>	<b>10,46</b>	ks
DFE - 101B (5-55mm) 139 x 139mm	455790002	1 ks	<b>376,00</b>	<b>14,46</b>	ks
DFE - 103B (5-127mm) 221 x 221mm	455790004	1 ks	<b>632,00</b>	<b>24,31</b>	ks
DFE - 104B (75-175mm) 280 x 280mm	455790005	1 ks	<b>852,00</b>	<b>32,77</b>	ks
DFE - 106B (125-230mm) 363 x 363mm	455790006	1 ks	<b>1 446,00</b>	<b>55,62</b>	ks
DFE - 107B (150-300mm) 456 x 456mm	455790007	1 ks	<b>2 322,00</b>	<b>89,31</b>	ks
DFE - 109B (230-508mm) 681 x 681mm	455790008	1 ks	<b>4 242,00</b>	<b>163,15</b>	ks



## prostupové manžety s montážní sadou

DFE - 100B (0-35mm) + mont. sada	455790011	1 ks	<b>634,00</b>	<b>24,38</b>	ks
DFE - 101B (5-55mm) + mont. sada	455790012	1 ks	<b>736,00</b>	<b>28,31</b>	ks
DFE - 103B (5-127mm) + mont. sada	455790014	1 ks	<b>1 088,00</b>	<b>41,85</b>	ks
DFE - 104B (75-175mm) + mont. sada	455790015	1 ks	<b>1 364,00</b>	<b>52,46</b>	ks
DFE - 106B (125-230mm) + mont. sada	455790016	1 ks	<b>2 050,00</b>	<b>78,85</b>	ks
DFE - 107B (150-300mm) + mont. sada	455790017	1 ks	<b>3 074,00</b>	<b>118,23</b>	ks
DFE - 109B (230-508mm) + mont. sada	455790018	1 ks	<b>5 080,00</b>	<b>195,38</b>	ks

Montážní sada obsahuje balení samovrtných šroubů a těsnící tmel EJOPLAST.

**DEKTITE® Combo**

dělené - z EPDM odolné vůči UV záření

DC - 103B (5-127mm) 218 x 218mm	8201304700	1 ks	<b>632,00</b>	<b>24,31</b>	ks
DC - 106B (125-230mm) 365 x 365mm	8220304700	1 ks	<b>1 446,00</b>	<b>55,62</b>	ks

**NA OBJEDNÁVKU** viz str. 2

DC - 101B (5-60mm) 139 x 139mm	8201104700	1 ks	<b>376,00</b>	<b>14,46</b>	ks
DC - 104B (75-175mm) 285 x 285mm	8201404700	1 ks	<b>852,00</b>	<b>32,77</b>	ks
DC - 107B (150-280 mm) 454 x 454mm	8230304700	1 ks	<b>2 322,00</b>	<b>89,31</b>	ks
DC - 109B (240-503mm) 685 x 685mm	8250304700	1 ks	<b>4 242,00</b>	<b>163,15</b>	ks
DC - 110B (350-760mm) 995 x 965mm	8270004700	1 ks	<b>14 748,00</b>	<b>567,23</b>	ks

**EJOPLAST těsnící tmel**

pro utěsnění prostupových manžet

80 ml čirý	8200003000	1 ks	<b>264,00</b>	<b>10,15</b>	ks
310 ml čirý	8200001000	1 ks	<b>360,00</b>	<b>13,85</b>	ks

**Montáž prostupových manžet Dekтите®**

1. Přizpůsobení manžety průměru trubky.

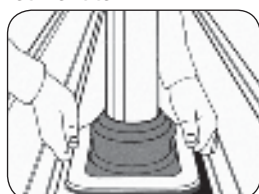

2. Přizpůsobení manžety profilovanému plechu.

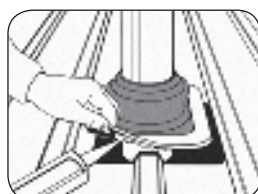

3. Nanesení těsnícího tmele.

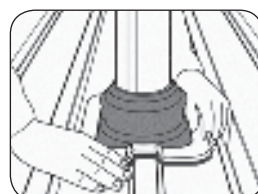

4. Přesné dotvarování podle profilu plechu.

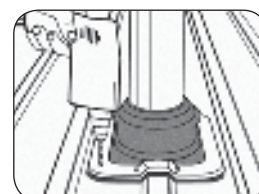

5. Upevnění samovrtnými šrouby nebo nýty.

\* Všechny ceny jsou uvedené bez DPH.

## VĚTRACÍ PÁSY HŘEBENE A NÁROŽÍ

A035



**Univerzální pás TOP-ROLL** k intenzivnímu větrání hřebene a nároží, průřez větrání 145 cm<sup>2</sup> / m

**Hliníkový** - délka 5 000mm - samolepicí

šířka 310 mm - červená	KR1310-0100	20bm (4 role)	<b>280,00</b>	<b>10,77</b>	m
šířka 310 mm - hnědá	KR1310-0200	20bm (4 role)	<b>280,00</b>	<b>10,77</b>	m
šířka 310 mm - černá	KR1310-0402	20bm (4 role)	<b>280,00</b>	<b>10,77</b>	m
šířka 390 mm - červená	KR1390-0100	20bm (4 role)	<b>436,00</b>	<b>16,77</b>	m
šířka 390 mm - černá	KR1390-0402	20bm (4 role)	<b>436,00</b>	<b>16,77</b>	m

Větrací pásy musí větrat! Nenechte se napálit levnými kopiemi!

**Univerzální pás VPS 310** k intenzivnímu větrání hřebene a nároží

**Hliníkový** - délka 5 000mm - samolepicí

šířka 310 mm - červená	VPS310-0100	20bm (4 role)	<b>182,00</b>	<b>7,00</b>	m
šířka 310 mm - hnědá	VPS310-0200	20bm (4 role)	<b>182,00</b>	<b>7,00</b>	m
šířka 310 mm - černá	VPS310-0402	20bm (4 role)	<b>182,00</b>	<b>7,00</b>	m

**Univerzální pás VentOtec** k intenzivnímu větrání hřebene a nároží

**Hliníkový** - délka 5 000mm - samolepicí

šířka 310mm - červená	KR3310-01-0100	20bm (4 role)	<b>244,00</b>	<b>9,38</b>	m
šířka 310 mm - hnědá	KR3310-01-0200	20bm (4 role)	<b>244,00</b>	<b>9,38</b>	m
šířka 310 mm - černá	KR3310-01-0402	20bm (4 role)	<b>244,00</b>	<b>9,38</b>	m
šířka 210 mm - červená	KR3210-01-0100	20bm (4 role)	<b>216,00</b>	<b>8,31</b>	m
šířka 210 mm - černá	KR3210-01-0402	20bm (4 role)	<b>216,00</b>	<b>8,31</b>	m

**Univerzální pás Vental air celohliníkový** k intenzivnímu větrání hřebene a nároží

délka 5 000mm - samolepicí

šířka 310mm - červená	KR4710-0100	20bm (4 role)	<b>258,00</b>	<b>9,92</b>	m
šířka 310 mm - hnědá	KR4710-0200	20bm (4 role)	<b>258,00</b>	<b>9,92</b>	m
šířka 310 mm - černá	KR4710-0402	20bm (4 role)	<b>258,00</b>	<b>9,92</b>	m
šířka 370 mm - červená	KR4770-0100	20bm (4 role)	<b>282,00</b>	<b>10,85</b>	m
šířka 370 mm - hnědá	KR4770-0200	20bm (4 role)	<b>282,00</b>	<b>10,85</b>	m
šířka 370 mm - černá	KR4770-0402	20bm (4 role)	<b>282,00</b>	<b>10,85</b>	m

**Doporučené použití pásů TOP-ROLL, VPS 310, VentOtec, Vental air**

210 – bobrovka, šindel, vláknocement – malý hřebenáč, **Tondach** – hřebenáč nosový č. 1 (š. 13 cm)

310 – betonové krytiny, vláknocement – velký hřebenáč, **Tondach** – hřebenáč drážkový č. 2 (š. 21 cm), hladký č. 6 (š. 22,5 cm),

hřebenáč polodrážkový č. 7 (š. 18 cm), větrací č. 4 (š. 20 cm), **profilované plechové krytiny**

370 – **Tondach** – hřebenáč drážkový č. 3 (š. 26 cm), větrací č. 5 (š. 25 cm)

\* Všechny ceny jsou uvedené bez DPH.

## Větrací pásy s kartáčem

A040

k intenzivnímu větrání hřebene a nároží, průřez větrání 130 cm<sup>2</sup> / m  
pro instalaci hřebene i nároží na sucho



## Větrací pásy Univerzál

• nosná šířka 180 mm, délka 1 000 mm

60 mm kartáčová lišta	KR0510-****	25 ks	270,00	10,38	ks
75 mm kartáčová lišta	KR0515-****	25 ks	270,00	10,38	ks

Pro: (hřebenáče š. 18-22cm), Bramac, Terran, KB Blok, KM Beta, Besk, Betonpres, Röben Piemont

Tondach – hřebenáč polodrážkový č. 7 (š. 18cm), drážkový č. 2 (š. 21cm), větrací č. 4 (š. 20cm)

\*\*\*\* barva - 0100 - červená, 0200 - hnědá, 0450 - černá



## Větrací pásy Standard

• nosná šířka 220 mm, délka 1 000 mm

60 mm kartáčová lišta	KR0500-****	25 ks	270,00	10,38	ks
75 mm kartáčová lišta	KR0505-****	25 ks	270,00	10,38	ks

Pro: (hřebenáč š. 22-26cm), vláknocement – velký hřebenáč

Tondach – hřebenáč drážkový č. 3 (š. 26cm), větrací č. 5 (š. 25cm), hladký č. 6 (š. 22,5cm)

\*\*\*\* barva - 0100 - červená, 0200 - hnědá, 0450 - černá

## Větrací pás hřebene - šindel RM

A045



větrací pás délka 122 cm šířka 29,5 cm	458150122RM	10 ks	720,00	27,69	ks
---	-------------	-------	--------	-------	----

pouze černá barva

## Odvětrávač hřebene AL

A045

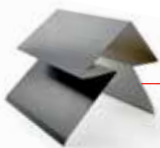

- oboustranně odvětrávaný hřebenáč pro vláknocementové krytiny, plechové krytiny, šindel
- odvětrávaná plocha 157,5 cm<sup>2</sup>/bm
- materiál: hliník, délka 2 m

**NA OBJEDNÁVKU** viz str. 2

antracit, tl. 0,7mm	458150121AL	2 m	894,00	34,38	m
černá textura, tl. 0,6mm	458150125AL	2 m	1 282,00	49,31	m

## PŘÍSLUŠENSTVÍ PRO VĚTRÁNÍ HŘEBENE A OKAPOVÉ HRANY

A047

## Okapní plech hliníkový



k ukončení pojistné hydroizolace  
hliník lakovaný

Zachraňte  
střechu, vyvedte  
vodu ven!



2000 x 175	4782*2000	20 ks	160,00	6,15	m
------------	-----------	-------	--------	------	---

\* barva: 4 - červená, 5 - antracit, 6 - hnědá

## Uzávěra hřebene

A050



## PVC

barva	KR0208-****	25 ks	37,80	1,45	ks
-------	-------------	-------	-------	------	----

\*\*\*\* - 0100 - červená, 0200 - hnědá, 0450 - černá

## hliník

1. str. cihl. červená / 2. str. tm. hnědá	KR0207-01	50 ks	52,00	2,00	ks
1. str. hnědá. / 2. str. černá	KR0207-02	50 ks	52,00	2,00	ks

## Větrací profil úhlový pro ploché krytiny

Délka 2500mm



červená - 30 / 50 mm	4591430050250	50 m	58,80	2,26	m
hnědá - 30 / 50 mm	4591630050250	50 m	58,80	2,26	m
černá - 30 / 50 mm	4592230050250	50 m	58,80	2,26	m
červená - 30 / 90 mm	4591430090250	50 m	81,90	3,15	m
hnědá - 30 / 90 mm	4591630090250	50 m	81,90	3,15	m
černá - 30 / 90 mm	4591530090250	50 m	81,90	3,15	m

\* Všechny ceny jsou uvedené bez DPH.

## Ochranná větrací mřížka 2000 univerzální

A055



1000 / 90 mm, výška hřebene 60 mm

pro profil. krytiny - s hřebenem	KR0057-****	50ks	<b>66,00</b>	<b>2,54</b>	ks
**** barva: 0100 - červená, 0402 - antracit					



1000 / 30 mm

pro rovné krytiny - bez hřebene	KR0058-****	100ks	<b>64,00</b>	<b>2,46</b>	ks
**** barva: 0100 - červená, 0402 - antracit					

Ušetří práci,  
vylepší větrání.

## Ochranná větrací mřížka jednoduchá

A055



1000 / 60 mm	4757*100060	200ks	<b>34,00</b>	<b>1,31</b>	ks
1000 / 110 mm	4757*100110	150ks	<b>46,00</b>	<b>1,77</b>	ks

\* barva: 4 - červená, 5 - černá

## Ochranný pás proti ptákům PVC

A060



větrací průřez 60 %, délka pásu 5 m

šířka 50 mm	KP5050-****-50	240bm (48 rolí)	<b>27,00</b>	<b>1,04</b>	m
šířka 80 mm	KP5080-****-50	120bm (24 rolí)	<b>30,50</b>	<b>1,17</b>	m
šířka 100 mm	KP5100-****-50	120bm (24 rolí)	<b>34,00</b>	<b>1,31</b>	m
šířka 150 mm	KP5150-****-50	120bm (24 rolí)	<b>56,70</b>	<b>2,18</b>	m
šířka 180 mm	KP5180-****-50	120bm (24 rolí)	<b>70,40</b>	<b>2,71</b>	m

\*\*\*\* barva: 0115 - červená, 0200 - hnědá, 0450 - černá, 0900 - bílá

délka pásu v roli - VE 60 m

šířka 80 mm	KP6080-****-600	role 60 m	<b>2 240,00</b>	<b>86,15</b>	role
šířka 100 mm	KP6100-****-600	role 60 m	<b>2 480,00</b>	<b>95,38</b>	role

\*\*\*\* barva: 0115 - červená, 0200 - hnědá, 0450 - černá, 0900 - bílá

## Ochranný pás proti ptákům AL

A062



přírodní AL - délka pásu 5 m (role)

šířka 50 mm	490100050AL	100 bm (20 rolí)	<b>80,00</b>	<b>3,08</b>	m
šířka 80 mm	490100080AL	100 bm (20 rolí)	<b>114,00</b>	<b>4,38</b>	m
šířka 100 mm	490100100AL	100 bm (20 rolí)	<b>138,00</b>	<b>5,31</b>	m

oboustranně barvený AL - délka pásu 5 m (role)

šířka 50 mm	4901*0050AL	100 bm (20 rolí)	<b>104,00</b>	<b>4,00</b>	m
šířka 80 mm	4901*0080AL	100 bm (20 rolí)	<b>150,00</b>	<b>5,77</b>	m
šířka 100 mm	4901*0100AL	100 bm (20 rolí)	<b>186,00</b>	<b>7,15</b>	m

\* barva: 4 - červená/hnědá, 5 - černá/bílá

Nejen proti ptákům, ale i proti kunám.

přírodní AL - délka pásu v roli - VE 60 m

šířka 50 mm	48010005ALVE	role 60 m	<b>4 780,00</b>	<b>183,85</b>	role
šířka 80 mm	48010008ALVE	role 60 m	<b>6 890,00</b>	<b>265,00</b>	role
šířka 100 mm	48010010ALVE	role 60 m	<b>8 360,00</b>	<b>321,54</b>	role

**NA OBJEDNÁVKU** viz str. 2



Označení výrobku

Číslo výrobku

Balení

Cena v Kč\*  
pro ČRCena v EUR\*  
pro SR

Cena za

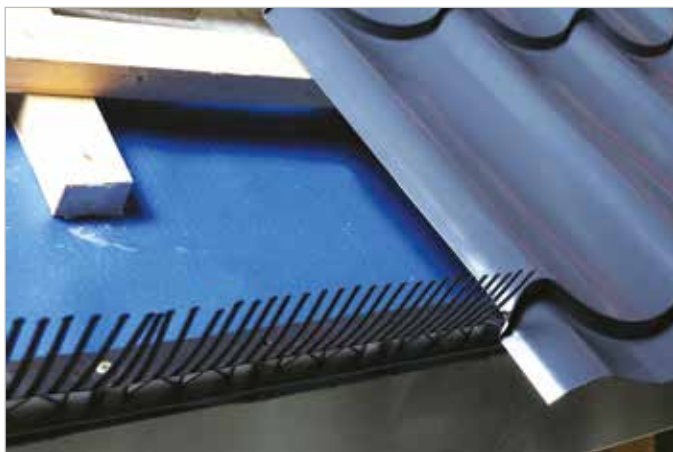

## OCHRANNÉ PRVKY

**Pás s trny proti ptákům** – délka hrotů 100-108 mm, ø1,3 mm

A065



krycí šířka 90 mm, 60 hrotů/1 m, (1 m = 1 ks)

**nerez / nerez**  
délka 1000 mm

BOC15-1673

25 ks

**580,00****22,31**

ks



krycí šířka 80 mm, 60 hrotů/1 m (1 m = 2 ks)

**polykarbonát / nerez**  
**typ 100**, délka 500 mm

BOC15-1672

100 ks

**258,00****9,92**

ks

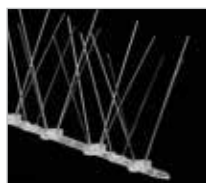

krycí šířka 50 mm, 100 hrotů/1 m (1 m = 2 ks)

**polykarbonát / nerez**  
**typ 103**, délka 500 mm

BO-103

100 ks

**180,00****6,92**

ks

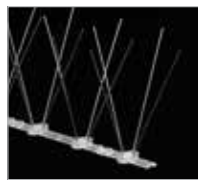

krycí šířka 90 mm, 80 hrotů/1 m (1 m = 2 ks)

**polykarbonát / nerez**  
**typ 104**, délka 500 mm

BO-104

100 ks

**172,00****6,62**

ks



krycí šířka 90 mm, 60 hrotů/1 m (1 m = 2 ks)

**polykarbonát / nerez**  
**typ 106**, délka 500 mm

BO-106

100 ks

**162,00****6,23**

ks

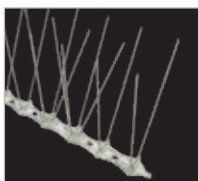

krycí šířka 150 mm, 108 hrotů/1 m (1 m = 3 ks)

**polykarbonát / nerez**  
**typ 107**, délka 340 mm

BO-107

90 ks

**176,00****6,77**

ks



## Okapový zachycovač listů

A070

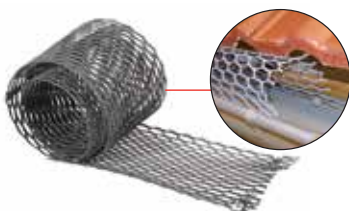

materiál: polyetylen  
délka 2000 mm / role

šířka 180 mm - hnědá KR0076-0200

48 bm

**304,00****11,69**

m

šířka 180 mm - sv. šedá KR0076-0401

48 bm

**304,00****11,69**

m

šířka 280 mm - hnědá KR0077-0200

48 bm

**336,00****12,92**

m

šířka 280 mm - sv. šedá KR0077-0401

48 bm

**336,00****12,92**

m

\* Všechny ceny jsou uvedené bez DPH.

## TĚSNÍCÍ PÁSY

A075

### Těsnící pás Easy-Form®

You Tube

 flexibilní těsnící pás - **hliník/butyl**; **roztážitelnost pásu +60%**

šířka <b>250 mm</b>	KW0250-05-****	25 bm (5 rolí)	<b>434,00</b>	<b>16,69</b>	m
šířka <b>300 mm</b>	KW0300-05-****	25 bm (5 rolí)	<b>474,00</b>	<b>18,23</b>	m
šířka <b>450 mm</b>	KW0450-05-****	25 bm (5 rolí)	<b>776,00</b>	<b>29,85</b>	m

\*\*\*\* barva: 0154 - cihl. červená, 0248 - hnědá, 0450 - černá, 0469 - antracit, 0470 - šedá

Utěsní, zpevní a přizpůsobí se tvaru.

### Univerzální AL páska



Univerzální AL streč páska pro vodotěsné utěsnění prostupů ve střešním plášti

90mm 5m/role šedá	KW0090	5 m/role	<b>180,00</b>	<b>6,92</b>	m
-------------------	--------	----------	---------------	-------------	---

### Těsnící pás TOP-FLEX® pro

 flexibilní těsnící pás - **hliník/butyl**; **roztážitelnost pásu +30%**

šířka <b>300 mm</b>	KW1503-****	5 m/role	<b>280,00</b>	<b>10,77</b>	m
---------------------	-------------	----------	---------------	--------------	---

\*\*\*\* barva: 0154 - cihl. červená, 0248 - hnědá, 0450 - černá, 0469 - antracit

### Těsnící pás Top-flex

 pás - **olovo/butyl**; s výbornou tvarovatelností a trvanlivostí

šířka <b>300 mm</b>	4496*01	5 m/role	<b>524,00</b>	<b>20,15</b>	m
---------------------	---------	----------	---------------	--------------	---

\* barva: 4 - cihl. červená, 5 - černá, 6 - hnědá

 pás - **hliník/butyl**; s výbornou tvarovatelností a trvanlivostí

šířka <b>300 mm</b>	4497*01	5 m/role	<b>326,00</b>	<b>12,54</b>	m
---------------------	---------	----------	---------------	--------------	---

\* barva: 4 - cihl. červená, 5 - antracit, 6 - hnědá

### Těsnící pás

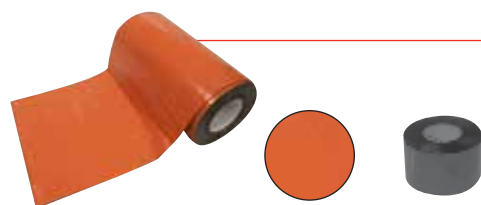
 samolepicí, šířka **300 mm** - materiál **hliník/bitumen**

66*	10m/role	<b>280,00</b>	<b>10,77</b>	m
-----	----------	---------------	--------------	---

\* barva: 0 - hliník, 2 - cihl. červená, 5 - tm. hnědá, 7 - čoko. hnědá

 samolepicí, šířka **100 mm** - materiál **hliník/bitumen**

66*/10	10m/role	<b>104,00</b>	<b>4,00</b>	m
--------	----------	---------------	-------------	---

\* - barva: 0 - hliník, 2 - cihl. červená, 4 - měď. červená, 5 - tm. hnědá, 7 - čoko. hnědá

### Příslušenství k těsnícím pásům

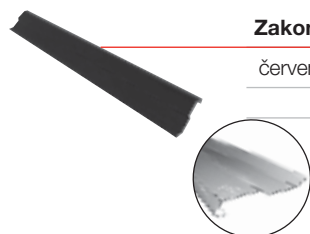
**Zakončovací lišta pro těsnící pásy** - oboustranně lakovaná, materiál hliník, 2000 / 60mm

červená RAL 8004 / červenohnědá RAL 3009	4496476	40 m	<b>106,00</b>	<b>4,08</b>	m
hnědá RAL 8019 / antracit RAL 9004	4496676	40 m	<b>106,00</b>	<b>4,08</b>	m

## ŘEŠENÍ ÚŽLABÍ

A085

## Pás úžlabí



hliník lakovaný, tl. 0,64 mm

- podélně profilovaný
- 6 ks příchytok na 1 ks úžlabí v ceně

2000 x 500 mm	4792*2000500	10 ks	<b>698,00</b>	<b>26,85</b>	ks
---------------	--------------	-------	---------------	--------------	----

\* barva: 4 - červená, 5 - antracit, 6 - hnědá

příchytka úžlabí	4792*00	1000 ks	<b>6,00</b>	<b>0,23</b>	ks
------------------	---------	---------	-------------	-------------	----

\* barva: 4 - červená, 5 - antracit, 6 - hnědá

## Těsnící pás úžlabí

A090

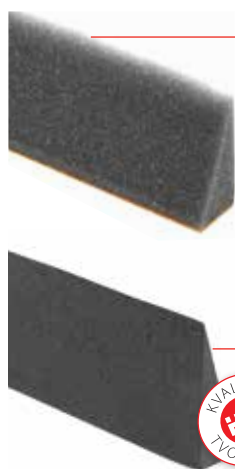

materiál: polyuretan

samolepicí, délka / výška / šířka

1000 / 50 / 30 mm	4619*1000050	100 ks	<b>43,00</b>	<b>1,65</b>	ks
1000 / 60 / 30 mm	4619*1000060	100 ks	<b>43,00</b>	<b>1,65</b>	ks
1000 / 75 / 30 mm	4619*1000075	70 ks	<b>61,00</b>	<b>2,35</b>	ks

\* barva: 4 - červená, 5 - antracit

materiál: polyetylen **se zvýšenou tepelnou odolností 90°C**

UV stabilní

samolepicí, délka / výška / šířka

PE1+ 1000 / 60 / 20 mm	461952000061	100 ks	<b>74,00</b>	<b>2,85</b>	ks
------------------------	--------------	--------	--------------	-------------	----



## UPEVNĚNÍ OKAPOVÝCH SVODŮ

A095

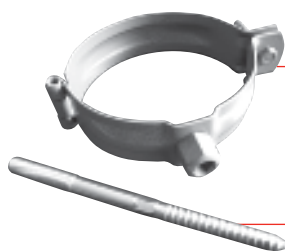

Šroubovací objímka k upevnění okapových svodů, M10, průměr 100 mm

pozink	OS1001000	1 ks	<b>74,00</b>	<b>2,85</b>	ks
barva	OS100100*	1 ks	<b>92,00</b>	<b>3,54</b>	ks

\* barva: 2 - hnědá, 3 - cihlově červená, 5 - černá

Šroubovací trn k objímce, M10, délka 200 mm

pozink	OT2001000	1 ks	<b>23,00</b>	<b>0,88</b>	ks
--------	-----------	------	--------------	-------------	----

## Upevnění objímek okap. svodů do ETICS – SDA hmoždinky

 NA OBJEDNÁVKU viz str. 2

SDA – samořezný vrut s přípojným závitem M10 a drážkou Torx 25

- lamelová hmoždinka průměr 10 mm a bezpečnostní barevná krytka.
- dovolené příčné zatížení je 30 kg (0,3 kN).

Délka vrutu 200 mm, délka hmoždinky 180 mm

SDA 200	20010180*	200 ks	<b>190,00</b>	<b>7,31</b>	ks
---------	-----------	--------	---------------	-------------	----

\* barva: 1 - sv. šedá, 2 - bílá, 3 - tm. hnědá, 4 - měděná

Délka vrutu 250 mm, délka hmoždinky 240 mm

SDA 250	25010240*	200 ks	<b>222,00</b>	<b>8,54</b>	ks
---------	-----------	--------	---------------	-------------	----

\* barva: 1 - sv. šedá, 2 - bílá, 3 - tm. hnědá, 4 - měděná

Délka vrutu 300 mm, délka hmoždinky 280 mm

SDA 300	30010280*	200 ks	<b>250,00</b>	<b>9,62</b>	ks
---------	-----------	--------	---------------	-------------	----

\* barva: 1 - sv. šedá, 2 - bílá, 3 - tm. hnědá, 4 - měděná



## UPEVNĚNÍ HROMOSVODŮ

A106

Produkty testované dle ČSN EN 62561 • technické poradenství • projektová příprava



### Podpěra drátu na hřebenač univerzální

nerez	EL25910105	1 ks	<b>240,00</b>	<b>9,23</b>	ks
-------	------------	------	---------------	-------------	----



### Podpěra drátu na hřebenač univerzální G5, úchyt se šroubem, pro hřebenače š. 125-205mm

žárový pozink	EL95900102	1 ks	<b>218,00</b>	<b>8,38</b>	ks
barva	EL95900116*	1 ks	<b>364,00</b>	<b>14,00</b>	ks



### Podpěra drátu na hřebenač univerzální G5 MAX, úchyt se šroubem, pro hřebenače š. 240-300mm

žárový pozink	EL95901102	1 ks	<b>252,00</b>	<b>9,69</b>	ks
barva	EL95901116*	1 ks	<b>448,00</b>	<b>17,23</b>	ks



### Podpěra drátu pod střešní krytinu univerzální, kroucená, úchyt se šroubem

pozink	EL91110002	1 ks	<b>170,00</b>	<b>6,54</b>	ks
barva	EL91110016*	1 ks	<b>358,00</b>	<b>13,77</b>	ks



### Podpěra drátu pod střešní krytinu univerzální s Al páskem, plastový úchyt, délka 250 mm

žárový pozink	EL91004002	1 ks	<b>160,00</b>	<b>6,15</b>	ks
---------------	------------	------	---------------	-------------	----



### Podpěra drátu pro šindel a plechové krytiny, úchyt se šroubem

žárový pozink	EL95902102	1 ks	<b>98,00</b>	<b>3,77</b>	ks
barva	EL95902116*	1 ks	<b>164,00</b>	<b>6,31</b>	ks



### Podpěra drátu pro falcovaný plech, plastový úchyt

pozink	EL99610101	1 ks	<b>254,00</b>	<b>9,77</b>	ks
--------	------------	------	---------------	-------------	----

\* barva: 3011 - červenohnědá, 8004 - cihl. červená, 8017 - hnědá, 9005 - černá.



Další typy  
a materiálové  
provedení  
**NA DOTAZ.**



**Stěnové podpěry a podpěry  
na ploché střechy – viz str. 60.**





## UPEVŇOVACÍ PRVKY

A100

## Držák hřebenových latí



s hřebem

Žárový pozink  
kladivem jen  
tak neponičíte.



univerzální

## držák s hřebem

materiál: žárový pozink

držák s hřebem 30/180mm	180030	100 ks	40,00	1,54	ks
držák s hřebem 30/210mm	210030	100 ks	40,00	1,54	ks
držák s hřebem 30/230mm	230030	100 ks	40,00	1,54	ks
držák s hřebem 30/260mm	260030	50 ks	44,00	1,69	ks
držák s hřebem 30/310mm	310030	50 ks	48,00	1,85	ks
držák s hřebem 40/180mm	180040	100 ks	42,00	1,62	ks
držák s hřebem 40/210mm	210040	100 ks	42,00	1,62	ks
držák s hřebem 40/230mm	230040	100 ks	42,00	1,62	ks
držák s hřebem 40/260mm	260040	50 ks	46,00	1,77	ks
držák s hřebem 40/310mm	310040	50 ks	48,00	1,85	ks
držák s hřebem 50/180mm	180050	100 ks	42,00	1,62	ks
držák s hřebem 50/210mm	210050	100 ks	42,00	1,62	ks
držák s hřebem 50/230mm	230050	100 ks	42,00	1,62	ks
držák s hřebem 50/260mm	260050	50 ks	48,00	1,85	ks
držák s hřebem 50/310mm	310050	50 ks	50,00	1,92	ks

## univerzální držák hřebenových / nárožních latí

materiál: žárový pozink

držák hřeb. a nár. latě 30mm	KR0048	25 ks	42,00	1,62	ks
držák hřeb. a nár. latě 40mm	KR0053	25 ks	42,00	1,62	ks
držák hřeb. a nár. latě 50mm	KR0049	25 ks	42,00	1,62	ks

## Šroubovitý hřebík

pro připevnění koncového a rozdělovacího hřebenáče  
s navlečenou podložkou, žárově pozinkováno

hřebík šroub. 3,8x105	KB0004-****	100 ks	9,50	0,37	ks
hřebík šroub. 3,8x120	KB0005-****	100 ks	10,40	0,40	ks

\*\*\*\* barva: 0100 - červená, 0200 - hnědá, 0450 - antracit

## Šroub se závitem

pro připevnění koncového a rozdělovacího hřebenáče  
s navlečenou podložkou, žárově pozinkováno

5x110	KB0050-****	100 ks	39,30	1,51	ks
-------	-------------	--------	-------	------	----

\*\*\*\* barva: 0100 - červená, 0200 - hnědá, 0402 - černá

## Šroub hřebenový

pro připevnění koncového a rozdělovacího hřebenáče  
s integrovaným těsněním z EPDM a vrtací špičkou

pozink, 6,5x130	3515675608	100 ks	16,00	0,62	ks
nerez, 6,5x130	3515675400	100 ks	28,00	1,08	ks

PVC krytka hřeben. šroubu 828\*\*\*\*700

\*\*\*\* barva: 7016 - antracitová šed, 8012 - hnědočervená.

Další barvy na dotaz.

## Vrut EJOT T-FAST JW2-STR pro dřevěné konstrukce

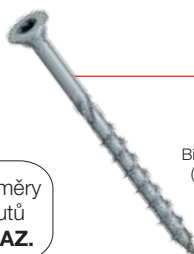
Bit T30 ZDARMA  
(součást balení)pro předvrtané a nepředvrtané spojení dřevěných materiálů (hranolů)  
rychlá montáž pomocí optimalizované geometrie závitu  
materiál: uhlíková ocel galvanicky pozinkovaná

6 x 80/48-V T30	3810608996	200 ks	4,40	0,17	ks
6 x 100/60-V T30	3810610996	100 ks	6,20	0,24	ks
6 x 120/70-V T30	3810612996	100 ks	7,80	0,30	ks
6 x 140/70-V T30	3810614996	100 ks	10,10	0,39	ks
6 x 160/70-V T30	3810616996	100 ks	12,00	0,46	ks
6 x 180/70-V T30	3810618996	100 ks	12,90	0,50	ks

\* Všechny ceny jsou uvedené bez DPH.

Označení výrobku

Číslo výrobku

Balení

Cena v Kč\*  
pro ČR

Cena v EUR\*  
pro SR

Cena za



## Přichytka hřebenáčů – betonový hřebenáč

A110



### Terran, KM Beta, Bramac, Betonpres nový typ - profilovaná

Barva	Číslo výrobku	Balení	Cena v Kč*	Cena v EUR*	Cena za
hnědá	KR0203-0200	50 ks	9,10	0,35	ks
cihl. červená	KR0203-0100	50 ks	9,10	0,35	ks
černá	KR0203-0450	50 ks	9,10	0,35	ks



### Terran, KM Beta, Bramac, Betonpres nový typ

Barva	Číslo výrobku	Balení	Cena v Kč*	Cena v EUR*	Cena za
hnědá	KR0203-1-0200	50 ks	11,50	0,44	ks
cihl. červená	KR0203-1-0100	50 ks	11,50	0,44	ks
černá	KR0203-1-0450	50 ks	11,50	0,44	ks



### Besk, KB Blok, Betonpres starý typ

Barva	Číslo výrobku	Balení	Cena v Kč*	Cena v EUR*	Cena za
hnědá	KR0213-0200	50 ks	11,50	0,44	ks
cihl. červená	KR0213-0100	50 ks	11,50	0,44	ks
černá	KR0213-0450	50 ks	11,50	0,44	ks

## Přichytka hřebenáčů – pálený hřebenáč

A110

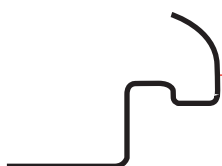

### TONDACH - hřebenáč č. 2 a č. 3 drážkový š. 21 a 26 cm (Hranice, Šlapanice, Stodo) a hřebenáč č. 7 polodrážkový š. 18 cm (Stod)

Barva	Číslo výrobku	Balení	Cena v Kč*	Cena v EUR*	Cena za
černá	470J0133-2	50 ks	13,50	0,52	ks
hnědá	470J0135-2	50 ks	13,50	0,52	ks
cihl. červená	470J0136-2	50 ks	13,50	0,52	ks

Nahrazuje Tondach - hřebenáč drážkový š. 21 a 26 cm (původní obj. kód KR0232, KR0206)



### TONDACH - hřebenáč hladký - rakouská bobrovka

Barva	Číslo výrobku	Balení	Cena v Kč*	Cena v EUR*	Cena za
černá	47009833-2	50 ks	13,50	0,52	ks
hnědá	47009835-2	50 ks	13,50	0,52	ks
cihl. červená	47009836-2	50 ks	13,50	0,52	ks



### CEMBRIT - hřebenáč velký

Barva	Číslo výrobku	Balení	Cena v Kč*	Cena v EUR*	Cena za
hnědá	KR0250-0200	50 ks	15,40	0,59	ks
cihl. červená	KR0250-0100	50 ks	15,40	0,59	ks



### RÖBEN

Barva	Číslo výrobku	Balení	Cena v Kč*	Cena v EUR*	Cena za
černá	KR0286-1-0450	50 ks	12,10	0,47	ks
hnědá	KR0286-1-0200	50 ks	12,10	0,47	ks
cihl. červená	KR0286-1-0100	50 ks	12,10	0,47	ks

Označení výrobku

Číslo výrobku

Balení

Cena v Kč\*  
pro ČRCena v EUR\*  
pro SR

Cena za



A vichřice už  
se nemusíte bát.

## Přichytka tašky



přichytka řezaných tašek

0604000

100 ks

15,00

0,58

ks

přichytka řezaných  
tašek nerez

KR0156

50 ks

24,20

0,93

ks

pro betonové krytiny:

**Terran, Besk, KM Beta, Bramac, KB Blok, Betonpres**

typ č. 2  
80mm

KR8304

500 ks

4,20

0,16

ks

pro pálené krytiny:

**Tondach (TRU, TRF 12, TRF 14 Varia, Brněnka 14, Hranice 11, Polka 13), Creaton, Röben**

boční 409  
65 x 48mm

KR8309

500 ks

7,30

0,28

ks

pro pálené krytiny:

**Tondach (Románská 12, Jirčanka 13)**

bočně-hlavová 416

KR8307

250 ks

11,10

0,43

ks

pro: bobrovku (na lať 40 x 60mm, pro šupinové krytí)

415 C  
30 / 80 x 53mm

KR8313

100 ks

14,10

0,54

ks

## PŘÍSLUŠENSTVÍ PRO MONTÁŽ PROFILOVANÝCH STŘECH

### Rozpěrka



šířka / výška

Hranatý profil 70/18mm

KR0083

100 ks

2,00

0,08

ks

Kulatý profil 76/18mm

KR0082

100 ks

3,70

0,14

ks

Kulatý profil 130/30mm

KR0080

50 ks

6,30

0,24

ks

pro podložení a uchycení vlnité krytiny

### Kaloty pro montáž profilovaných plechů v horní vlně



určeno pro upevnění trapézových plechů a sendvičových panelů

EJOT-ORKAN-Kalotte 34-50 Alu -blank

B3053450000

500 ks

12,50

0,48

ks

EJOT-ORKAN-Kalotte 36-40 Alu -blank

B3053538000

500 ks

12,50

0,48

ks

EJOT-ORKAN-Kalotte 41-16 Alu -blank

B3046200110

500 ks

12,50

0,48

ks

EJOT-ORKAN-Kalotte 41-32 Alu -blank

B3049284129

500 ks

13,00

0,50

ks

EJOT-ORKAN-Kalotte 53-36 Alu -blank

B3055336000

400 ks

18,80

0,72

ks

Ostatní typy kalot včetně barevných variant na dotaz.

Tabulka pro výběr vhodné kaloty  
ke stažení zde v QR kódu.



### Samovrtný šroub pro montáž kalot

- zušlechťená pozinkovaná ocel s antikorozi povrchovou úpravou Climadur
- navléknutá těsnící podložka z pozinkované oceli

**JT2-D-6-5,5**

určeno pro - upevnění sendvičových panelů na ocelové nosné konstrukce tl. 1,5 - 5 mm

EJOT-SAPHIR JT2-D-6-5,5x62-V16 samovrt.

B3553411674

250 ks

9,80

0,38

ks

EJOT-SAPHIR JT2-D-6-5,5x82-V16 samovrt.

B3553621674

200 ks

12,50

0,48

ks

EJOT-SAPHIR JT2-D-6-5,5x102-V16 samovrt.

B3553821674

200 ks

14,30

0,55

ks

EJOT-SAPHIR JT2-D-6-5,5x122-V16 samovrt.

B3557021674

150 ks

15,90

0,61

ks

EJOT-SAPHIR JT2-D-6-5,5x152-V16 samovrt.

B3555921674

150 ks

21,00

0,81

ks

EJOT-SAPHIR JT2-D-6-5,5x172-V16 samovrt.

B3556421674

100 ks

25,60

0,98

ks

Ostatní typy šroubů na dotaz.

\* Všechny ceny jsou uvedené bez DPH.

## Vzorník barev dle RAL

pro protisněhové příslušenství  
a pochůzné prvky (str. 28 - 37)

Pozn.: barvy jsou pouze ilustrativní.

RAL  
8004

cihl. červená

RAL  
8015

červ. hnědá

RAL  
8019

hnědá

RAL  
7016

antracit

RAL  
9005

černá

## PROTISNĚHOVÉ HÁKY

### POPIS POUŽÍVÁNÍ PROTISNĚHOVÝCH HÁKŮ



Protisněhové háky mají za úkol držet sněhovou vrstvu na střeše jako celek a tato sněhová vrstva postupně odtává odshora, a to vlivem změny povětrnostních podmínek a zvýšení venkovních teplot. Tato sněhová vrstva při použití protisněhových háků je při svém rovnoměrném pokrytí po celé střešní konstrukci v zimě výborným izolantem. Zabraňuje unikání tepla ze střechy ven a vnikání chladu zvenku dovnitř střešní konstrukce.

V říjnu 2006 vydal Český institut norem změnu ČSN EN 1991-1-3:2005/Z1:2006 (Zatížení konstrukcí - Část 1-3: Obecná zatížení - Zatížení sněhem). Tato změna normy spočívá ve vložení nové mapy sněhových zatížení.

Podle sklonu střechy a příslušné tabulky pro sněhovou oblast určíte počet háků na 1 m<sup>2</sup> střechy. Tabulky najdete u většiny výrobců střešní krytiny.

Jedna z nejdůležitějších zásad je, že háky jsou rozmístěny rovnoměrně po celé ploše střechy až k hřebeni a ne, jak je v mnoha případech vidět, jen v dolní části střechy pouze v jedné, nejvýše ve dvou řadách. Takto provedená montáž protisněhových háků, tedy pouze ve spodních partiích střechy, nemá prakticky žádný význam a nápor sněhu nejsou jakékoliv zábrany vůbec schopny udržet.

Vždy po celé ploše od okapu až po hřeben!

**Doporučení:** při instalaci sněhové zábrany nebo protisněhové mříže doporučujeme použít jako dodatečné zabezpečení střechy protisněhové háky. Množství (počet) protisněhových háků na střechu konzultujte s projektantem.

**Další informace doporučujeme vyhledat na: [www.snhnastrese.cz](http://www.snhnastrese.cz)**

### Univerzální protisněhový hák QUICK-STOPP

A147



- řešení vhodné pro většinu skládaných krytin
- uchycení probíhá jednoduchým nasazením za spodní hranu tašky

barva	179000*	100 ks	140,00	5,38	ks
-------	---------	--------	--------	------	----

\* barva: 1 - antracit (RAL 7016), 2 - hnědá (RAL 8014), 4 - cihl. červená (RAL 8004), 5 - černá (RAL 9005), 9 - červenohnědá (RAL 8012)

Protisněhové háky jsou vyráběny z lakovaného, žárově pozinkovaného plechu.

### Typ A

A135

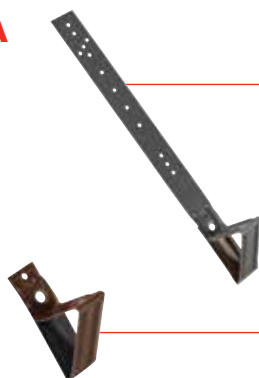

#### A 400 pro vláknocementové krytiny, plastové krytiny a šindel na bednění, případně latě

barva	číslo výrobku	balení	cena v Kč*	cena v EUR*	za
antracit	1740011	100 ks	43,50	1,67	ks
hnědá	1740012	100 ks	43,50	1,67	ks
cihlově červená	1740014	100 ks	43,50	1,67	ks
červenohnědá	1740019	100 ks	43,50	1,67	ks

#### A 11 plechový program

barva	číslo výrobku	balení	cena v Kč*	cena v EUR*	za
antracit	1740021	100 ks	45,00	1,73	ks
hnědá	1740022	100 ks	45,00	1,73	ks
cihlově červená	1740024	100 ks	45,00	1,73	ks
černá	1740025	100 ks	45,00	1,73	ks
červenohnědá	1740028	100 ks	67,60	2,60	ks

**NA OBJEDNÁVKU** viz str. 2

\* Všechny ceny jsou uvedené bez DPH.

## Typ C pro betonové tašky, bobrovky, Cembrit

A145

**C 360 pro Bramac, Besk, KM Beta, Tondach TRU 12, Betonpres, bobrovku - korunové krytí**

barva	173603*	100 ks	<b>44,40</b>	<b>1,71</b>	ks
-------	---------	--------	--------------	-------------	----

\* barva: 1 - antracit, 2 - hnědá, 4 - cihl. červená, 5 - černá, 9 - červ. hnědá (viz str. 28)

**C 380 pro Terran, Bramac Max, Bramac Tegalit, Besk, KM Beta, Tondach TRU 12, Tondach Twist, Betonpres, Euronit Profil S, Bramac Turmalín**

barva	173803*	100 ks	<b>48,30</b>	<b>1,86</b>	ks
-------	---------	--------	--------------	-------------	----

\* barva: 1 - antracit, 2 - hnědá, 4 - cihl. červená, 5 - černá, 9 - červ. hnědá (viz str. 28)

**C 315 pro bobrovku - šupinové krytí**

barva	173154*	100 ks	<b>43,50</b>	<b>1,67</b>	ks
-------	---------	--------	--------------	-------------	----

\* barva: 2 - hnědá, 4 - cihl. červená (viz str. 28)

**C 520 pro vláknocementové krytiny - obdelník (montáž na latě)**

barva	173952*	100 ks	<b>71,70</b>	<b>2,76</b>	ks
-------	---------	--------	--------------	-------------	----

\* barva: 1 - antracit, 4 - cihl. červená (viz str. 28)

## Typ D pro pálené krytiny

A140



Tondach Francouzská TRF 14 <b>D 240 - 20</b>	1722020*	100 ks	<b>46,60</b>	<b>1,79</b>	ks
Röben Piemont <b>D 360</b>	1736028*	100 ks	<b>48,30</b>	<b>1,86</b>	ks
Tondach Holland <b>D 400 - 39</b>	174005*	100 ks	<b>48,30</b>	<b>1,86</b>	ks
Tondach Románská, Creaton Magnum <b>D 400 - B8</b>	17400B8*	100 ks	<b>48,30</b>	<b>1,86</b>	ks
Tondach Francouzská TRF 12 <b>D 400 - B9</b>	17400B9*	100 ks	<b>48,30</b>	<b>1,86</b>	ks
Tondach Brněnka, Bramac Granát 11 <b>D 400 - 78</b> černá	1740078* 17400786	100 ks	<b>48,30</b>	<b>1,86</b>	ks
Tondach Polka, Tondach Jirčanka <b>D 400 - 24</b>	1740024*	100 ks	<b>48,30</b>	<b>1,86</b>	ks
Tondach Hranice 11, Bramac Granát 13 <b>D 400 - 11</b>	1740011*	100 ks	<b>48,30</b>	<b>1,86</b>	ks
Röben Monza <b>D 400 - 21</b> černá	1740021* 17400215	100 ks 100 ks	<b>48,30</b> <b>75,20</b>	<b>1,86</b> <b>2,89</b>	ks
Röben Fläming <b>D 400 - 22</b>	1740022*	100 ks	<b>48,30</b>	<b>1,86</b>	ks
Tondach Stodo, Univerzal 12 <b>D 400 - 23</b>	1740023*	100 ks	<b>48,30</b>	<b>1,86</b>	ks
Tondach Samba, Tondach Rumba <b>D 400 - 25</b>	1740025*	100 ks	<b>48,30</b>	<b>1,86</b>	ks
Tondach Mediteran, Creaton Balance <b>D</b> <b>400 - 26</b>	1740026*	100 ks	<b>48,30</b>	<b>1,86</b>	ks
Tondach Falcovka 11 <b>D 400 - 46</b> černá	1740046* 17400465	100 ks 100 ks	<b>52,10</b> <b>75,20</b>	<b>2,00</b> <b>2,89</b>	ks
Tondach Figaro 11 <b>D 400 - 19</b> černá	1740019* 17400195	100 ks 100 ks	<b>52,10</b> <b>75,20</b>	<b>2,00</b> <b>2,89</b>	ks
Tondach Bolero, Tondach Twist <b>D 400 - X2</b>	17400X2*	100 ks	<b>48,30</b>	<b>1,86</b>	ks

Protisněhové háky  
typu D v antracitové  
barvě **NA DOTAZ**.

**NA OBJEDNÁVKU** viz str. 2

\* barva: 2 - hnědá (neplatí pro D 240-20), 4 - cihl. červená, 5 - černá, 9 - červenohnědá (neplatí pro D 240-20) (viz str. 28)

\* Všechny ceny jsou uvedené bez DPH.

## PROTISŇHOVÉ ZÁBRANY

### Protisňhové mříže 20 cm

A150

**žárový pozink** výška 200mm, délka 2 000mm

pozink	31220	2m	<b>426,00</b>	<b>16,38</b>	m
barva	3122*	2m	<b>480,00</b>	<b>18,46</b>	m

**transparentní spojka protisňhových mříží (UV stabilní plast)**

spojka mříží	33299	1 ks	<b>54,00</b>	<b>2,08</b>	ks
--------------	-------	------	--------------	-------------	----

### Držáky protisňhových mříží 20 cm

■ Před objednáním držáku „CLICK“ zjistěte výšku  
■ spojovací drážky (falce).

**za přídavnou lať**

Univerzální

<b>Univerzální</b> pro pál. a beton. tašky - pozink	1710000	1 ks	<b>492,00</b>	<b>18,92</b>	ks
- barva	171000*	1 ks	<b>632,00</b>	<b>24,31</b>	ks
<b>Typ B</b> - pozink	1711200	1 ks	<b>448,00</b>	<b>17,23</b>	ks
- barva	171120*	1 ks	<b>558,00</b>	<b>21,46</b>	ks
<b>Bobrovka</b> - pozink	1712200	1 ks	<b>388,00</b>	<b>14,92</b>	ks
- barva	171220*	1 ks	<b>486,00</b>	<b>18,69</b>	ks

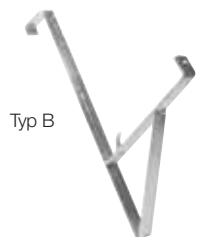
**na kontra lať**

Typ B

<b>Typ A</b> - pozink	1710200	1 ks	<b>448,00</b>	<b>17,23</b>	ks
- barva	171020*	1 ks	<b>558,00</b>	<b>21,46</b>	ks

**za lať**
📞 **NA OBJEDNÁVKU** viz str. 2

Bobrovka

<b>Univerzální - Trapac®</b> pro pálené a betonové tašky - pozink	KS9220-1-0370	1 ks	<b>668,00</b>	<b>25,69</b>	ks
- barva	KS9220-1-****	1 ks	<b>730,00</b>	<b>28,08</b>	ks

Součet výšky latě a tloušťky krytiny max. 60 mm. \*\*\*\* barva: 0100 - cihl. červená, 0200 - hnědá, 0450 - černá.

**plechové krytiny\*\***

Typ A

<b>Plech, šindel</b> - pozink	1713200	1 ks	<b>430,00</b>	<b>16,54</b>	ks
- barva	171320*	1 ks	<b>552,00</b>	<b>21,23</b>	ks
<b>Falcovaný plech</b> - pozink	1714200	1 ks	<b>656,00</b>	<b>25,23</b>	ks
- barva	171420*	1 ks	<b>750,00</b>	<b>28,85</b>	ks
<b>„CLICK vysoký“ pro falc 32-38 mm</b>	1719200	1 ks	<b>656,00</b>	<b>25,23</b>	ks
<b>DO VYPRODÁNÍ ZÁSOB</b> - pozink	171920*	1 ks	<b>750,00</b>	<b>28,85</b>	ks
- barva	171920*	1 ks	<b>750,00</b>	<b>28,85</b>	ks
<b>„CLICK nízký“ pro falc 25-32 mm</b>	1719290	1 ks	<b>656,00</b>	<b>25,23</b>	ks
- pozink	171929*	1 ks	<b>750,00</b>	<b>28,85</b>	ks
- barva	171929*	1 ks	<b>750,00</b>	<b>28,85</b>	ks
<b>MOD 350/20 - plech. tvar. krytina</b> - pozink	1715200	1 ks	<b>388,00</b>	<b>14,92</b>	ks
- barva	171520*	1 ks	<b>468,00</b>	<b>18,00</b>	ks
<b>MOD 350/35 - plech. tvar. krytina</b> - pozink	1715250	1 ks	<b>388,00</b>	<b>14,92</b>	ks
- barva	171525*	1 ks	<b>468,00</b>	<b>18,00</b>	ks
<b>MOD 400/20 - plech. tvar. krytina</b> - pozink	1716150	1 ks	<b>388,00</b>	<b>14,92</b>	ks
- barva	171615*	1 ks	<b>468,00</b>	<b>18,00</b>	ks

\* barva: 1 - antracit, 2 - hnědá, 3 - cihl. červená, 4 - červ. hnědá, 5 - černá, (viz str. 28)

\*\* Držáky pro plechové krytiny jsou dodávány bez kotevniho materiálu. V případě požadavku lze dodat šrouby z nabídky EJOT.

Fotografie držáků pro plechové krytiny a šindel viz str. 31

## Protisněhové mříže 15 cm

A150



žárový pozink výška 150 mm, délka 2 000 mm

pozink	31230	2 m	378,00	14,54	m
barva	3123*	2 m	428,00	16,46	m

Pro vyztužení protisněhových mříží nezapomeňte na spojku.



transparentní spojka protisněhových mříží (UV stabilní plast)

spojka mříží	33299	1 ks	54,00	2,08	ks
--------------	-------	------	-------	------	----

## Držáky protisněhových mříží 15 cm



Plech, šindel

za přídatnou lať

<b>Typ B</b> - pozink	1711150	1 ks	314,00	12,08	ks
- barva	171115*	1 ks	410,00	15,77	ks
<b>Bobrovka</b> - pozink	1712150	1 ks	314,00	12,08	ks
- barva	171215*	1 ks	410,00	15,77	ks



Falcovaný plech

na kontra lať

<b>Typ A</b> - pozink	1710150	1 ks	314,00	12,08	ks
- barva	171015*	1 ks	410,00	15,77	ks



„CLICK vysoký“

plechové krytiny\*\*

<b>Plech, šindel</b> - pozink	1713150	1 ks	270,00	10,38	ks
- barva	171315*	1 ks	336,00	12,92	ks
<b>Falcovaný plech</b> - pozink	1717150	1 ks	668,00	25,69	ks
- barva	171715*	1 ks	768,00	29,54	ks
<b>„CLICK vysoký“ pro falc 32-38 mm</b>	1719150	1 ks	668,00	25,69	ks
<b>DO VYPRODÁNÍ ZÁSOB</b> - barva	171915*	1 ks	768,00	29,54	ks
<b>„CLICK nízký“ pro falc 25-32 mm</b>	1719190	1 ks	668,00	25,69	ks
- barva	171919*	1 ks	768,00	29,54	ks
<b>MOD 350/20 - plech. tvar. krytina</b> - pozink	1714150	1 ks	340,00	13,08	ks
- barva	171415*	1 ks	436,00	16,77	ks
<b>MOD 350/35 - plech. tvar. krytina</b> - pozink	1714250	1 ks	340,00	13,08	ks
- barva	171425*	1 ks	436,00	16,77	ks
<b>MOD 400/20 - plech. tvar. krytina</b> - pozink	1718150	1 ks	340,00	13,08	ks
- barva	171815*	1 ks	436,00	16,77	ks



„CLICK nízký“

MOD

\* barva: 1 - antracit, 2 - hnědá, 3 - cihl. červená, 4 - červ. hnědá, 5 - černá, (viz str. 28)

\*\* Držáky pro plechové krytiny jsou dodávány bez kotevního materiálu. V případě požadavku lze dodat šrouby z nabídky EJOT.

Fotografie držáků pro skládané krytiny viz str. 30



\* Všechny ceny jsou uvedené bez DPH.

## Trubkový zachycovač sněhu

A160



koncovka trubky

délka 2 000 mm, průměr 32 mm

pozink	34220	2 m	<b>278,00</b>	<b>10,69</b>	m
barva	3422*	2 m	<b>376,00</b>	<b>14,46</b>	m

délka 3 000 mm, průměr 32 mm

pozink	34230	3 m	<b>278,00</b>	<b>10,69</b>	m
barva	3423*	3 m	<b>376,00</b>	<b>14,46</b>	m

spojka trubky	34200	1 ks	<b>40,00</b>	<b>1,54</b>	ks
koncovka trubky	34201	1 ks	<b>40,00</b>	<b>1,54</b>	ks

## Držáky trubkového sněholamu

A160

### pro 1 trubku

Falcovaný plech NG

Falcovaný plech NG - pozink	1720480	1 ks	<b>408,00</b>	<b>15,69</b>	ks
- barva	172048*	1 ks	<b>504,00</b>	<b>19,38</b>	ks

### pro 2 trubky

#### za přídatnou lať

Typ B

Typ B - pozink	1720100	1 ks	<b>314,00</b>	<b>12,08</b>	ks
- barva	172010*	1 ks	<b>410,00</b>	<b>15,77</b>	ks

Bobrovka

Bobrovka - pozink	1720200	1 ks	<b>314,00</b>	<b>12,08</b>	ks
- barva	172020*	1 ks	<b>410,00</b>	<b>15,77</b>	ks

Typ A

#### na kontra lať

Typ A - pozink	1720000	1 ks	<b>314,00</b>	<b>12,08</b>	ks
- barva	172000*	1 ks	<b>410,00</b>	<b>15,77</b>	ks

#### plechové krytiny\*\*

Plech, šindel

Plech, šindel - pozink	1720500	1 ks	<b>314,00</b>	<b>12,08</b>	ks
- barva	172050*	1 ks	<b>410,00</b>	<b>15,77</b>	ks

Falcovaný plech

Falcovaný plech - pozink	1720400	1 ks	<b>670,00</b>	<b>25,77</b>	ks
- barva	172040*	1 ks	<b>828,00</b>	<b>31,85</b>	ks

„CLICK nízký“

Falcovaný plech NG - pozink	1720490	1 ks	<b>444,00</b>	<b>17,08</b>	ks
- barva	172049*	1 ks	<b>524,00</b>	<b>20,15</b>	ks

Falcovaný plech NG

„CLICK vysoký“ pro falc 32-38 mm - pozink	1720300	1 ks	<b>670,00</b>	<b>25,77</b>	ks
- barva	172030*	1 ks	<b>828,00</b>	<b>31,85</b>	ks

MOD

„CLICK nízký“ pro falc 25-32 mm - pozink	1720390	1 ks	<b>670,00</b>	<b>25,77</b>	ks
- barva	172039*	1 ks	<b>828,00</b>	<b>31,85</b>	ks

MOD 350/20 - plech. tvar. krytina - pozink	1720600	1 ks	<b>336,00</b>	<b>12,92</b>	ks
- barva	172060*	1 ks	<b>436,00</b>	<b>16,77</b>	ks

MOD 350/35 - plech. tvar. krytina - pozink	1720650	1 ks	<b>336,00</b>	<b>12,92</b>	ks
- barva	172065*	1 ks	<b>436,00</b>	<b>16,77</b>	ks

MOD 400/20 - plech. tvar. krytina - pozink	1720700	1 ks	<b>336,00</b>	<b>12,92</b>	ks
- barva	172070*	1 ks	<b>436,00</b>	<b>16,77</b>	ks

MOD 400/35 - plech. tvar. krytina - pozink	1720750	1 ks	<b>336,00</b>	<b>12,92</b>	ks
- barva	172075*	1 ks	<b>436,00</b>	<b>16,77</b>	ks

### pro 3 trubky

Falcovaný plech

Falcovaný plech - pozink	1730400	1 ks	<b>768,00</b>	<b>29,54</b>	ks
- barva	173040*	1 ks	<b>950,00</b>	<b>36,54</b>	ks

\* barva: 1 - antracit, 2 - hnědá, 3 - cihl. červená, 4 - červ. hnědá, 5 - černá, (viz str. 28)

\*\* Držáky pro plechové krytiny jsou dodávány bez kotevního materiálu. V případě požadavku lze dodat šrouby z nabídky EJOT.





## Sněhová zábrana - držák na kulatinu

A170

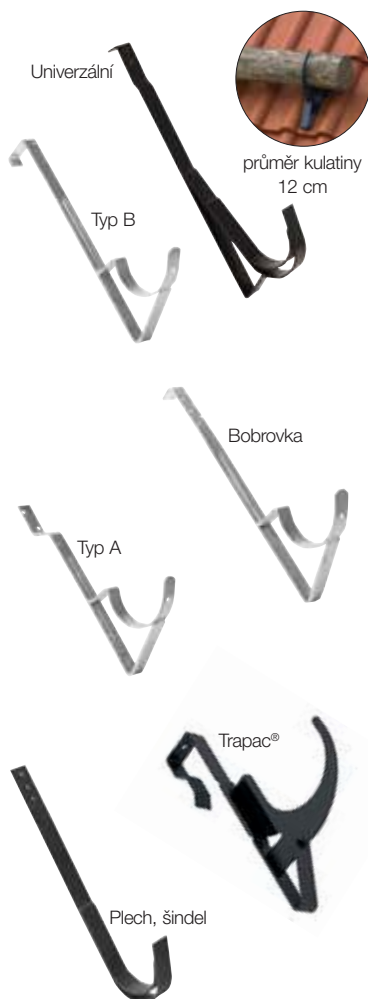

### za přídatnou lať

<b>Univerzální</b> pro pálené a betonové tašky - pozink	1710120	1 ks	<b>836,00</b>	<b>32,15</b>	ks
- barva	171012*	1 ks	<b>946,00</b>	<b>36,38</b>	ks
<b>Typ B</b> - pozink	1710160	1 ks	<b>730,00</b>	<b>28,08</b>	ks
- barva	171016*	1 ks	<b>828,00</b>	<b>31,85</b>	ks
<b>Bobrovka</b> - pozink	1710170	1 ks	<b>610,00</b>	<b>23,46</b>	ks
- barva	171017*	1 ks	<b>730,00</b>	<b>28,08</b>	ks

### na kontra lať

<b>Typ A</b> - pozink	1710140	1 ks	<b>730,00</b>	<b>28,08</b>	ks
- barva	171014*	1 ks	<b>828,00</b>	<b>31,85</b>	ks

### za lať

<b>UNI držák kulatiny Trapac®</b>	KS9200-2-0370	1 ks	<b>746,00</b>	<b>28,69</b>	ks
- pozink					
- barva	KS9200-2-****	1 ks	<b>788,00</b>	<b>30,31</b>	ks

Součet výšky latě a tloušťky krytiny max. 60 mm.

\*\*\*\* barva: 0100 - cihl. červená, 0200 - hnědá, 0450 - černá.

### plechové krytiny\*\*

<b>Plech, šindel</b> - pozink	1710110	1 ks	<b>696,00</b>	<b>26,77</b>	ks
- barva	171011*	1 ks	<b>768,00</b>	<b>29,54</b>	ks

\* barva: 1 - antracit, 2 - hnědá, 3 - cihl. červená, 4 - červ. hnědá, 5 - černá (viz str. 28)

\*\* Držáky pro plechové krytiny jsou dodávány bez kotevního materiálu. V případě požadavku lze dodat šrouby z nabídky EJOT.



Označení výrobku

Číslo výrobku

Balení

Cena v Kč\*  
pro ČR

Cena v EUR\*  
pro SR

Cena za

## Rozražeče sněhu

A155

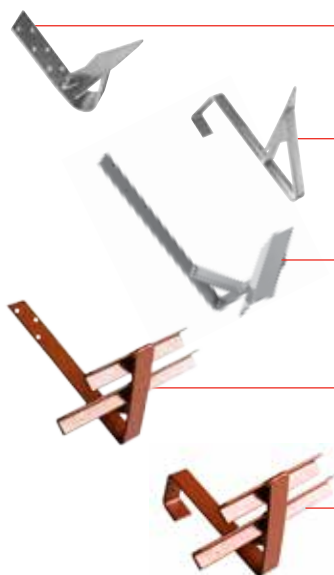

### srdce - šindel, plech

pozink	1717000	1 ks	<b>234,00</b>	<b>9,00</b>	ks
barva	171700*	1 ks	<b>276,00</b>	<b>10,62</b>	ks

### srdce - skládaná krytina, pro lať 40x60mm

pozink	1718000	1 ks	<b>234,00</b>	<b>9,00</b>	ks
barva	171800*	1 ks	<b>276,00</b>	<b>10,62</b>	ks

### lopatka - šindel, plech, rozměr lopatky 69x170mm

pozink	1717100	1 ks	<b>252,00</b>	<b>9,69</b>	ks
barva	171710*	1 ks	<b>290,00</b>	<b>11,15</b>	ks

### slovenský kříž - šindel, plech

pozink	1717200	1 ks	<b>270,00</b>	<b>10,38</b>	ks
barva	171720*	1 ks	<b>310,00</b>	<b>11,92</b>	ks

### slovenský kříž - skládaná krytina, pro lať 40x60mm

pozink	1717250	1 ks	<b>270,00</b>	<b>10,38</b>	ks
barva	171725*	1 ks	<b>310,00</b>	<b>11,92</b>	ks

\* barva: 1 - antracit, 2 - hnědá, 3 - cihl. červená, 4 - červ. hnědá, 5 - černá (viz str. 28)



\* Všechny ceny jsou uvedené bez DPH.

## POCHŮZNÉ PRVKY A BEZPEČNOSTNÍ HÁKY

## Sada stoupací plošiny ROBUST

A175



40 cm - pozink	17114250	1 ks	<b>2 050,00</b>	<b>78,85</b>	ks
40 cm - barva	1711425*	1 ks	<b>2 360,00</b>	<b>90,77</b>	ks
60 cm - pozink	17116250	1 ks	<b>2 240,00</b>	<b>86,15</b>	ks
60 cm - barva	1711625*	1 ks	<b>2 820,00</b>	<b>108,46</b>	ks
80 cm - pozink	17118250	1 ks	<b>2 400,00</b>	<b>92,31</b>	ks
80 cm - barva	1711825*	1 ks	<b>2 970,00</b>	<b>114,23</b>	ks

\* barva: 1 - antracit, 2 - hnědá, 3 - cihl. červená, 4 - červ. hnědá, 5 - černá (viz str. 28)

## Univerzální nášlap Trapac®

A175



- pro skládané krytiny (není vhodný pro vláknocementové krytiny beternit a bobrovku)
- šířka 250 mm
- individuální přizpůsobení na 3 různé šířky vlny krytiny
- **součet výšky latě a tloušťky krytiny max. 60 mm**

pozink	KS9102-0370	1 ks	<b>1 340,00</b>	<b>51,54</b>	ks
barva	KS9102-****	1 ks	<b>1 430,00</b>	<b>55,00</b>	ks

\*\*\*\* barva: 0100 - cihl. červená, 0200 - hnědá, 0450 - černá (viz str. 28)

## Nášlap pro betonovou nosnou tašku

A175

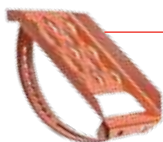

pozink	31290	1 ks	<b>620,00</b>	<b>23,85</b>	ks
barva	3129*	1 ks	<b>668,00</b>	<b>25,69</b>	ks

\* barva: 1 - antracit, 2 - hnědá, 3 - cihl. červená, 4 - červ. hnědá, 5 - černá (viz str. 28)

## Stoupací plošina - rošt

A175

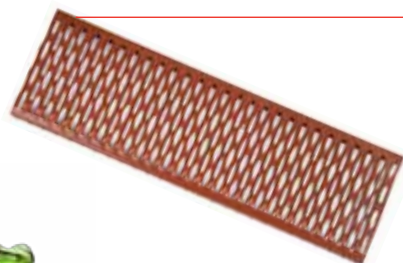

420 x 250 mm - pozink	KS9130-0370	1 ks	<b>444,00</b>	<b>17,08</b>	ks
420 x 250 mm - barva	KS9130-*	1 ks	<b>534,00</b>	<b>20,54</b>	ks
600 x 250 mm - pozink	KS9131-0370	1 ks	<b>624,00</b>	<b>24,00</b>	ks
600 x 250 mm - barva	KS9131-*	1 ks	<b>744,00</b>	<b>28,62</b>	ks
800 x 250 mm - pozink	KS9132-0370	1 ks	<b>880,00</b>	<b>33,85</b>	ks
800 x 250 mm - barva	KS9132-*	1 ks	<b>998,00</b>	<b>38,38</b>	ks
1000 x 250 mm - pozink	KS9133-0370	1 ks	<b>1 162,00</b>	<b>44,69</b>	ks
1000 x 250 mm - barva	KS9133-*	1 ks	<b>1 300,00</b>	<b>50,00</b>	ks
1200 x 250 mm - pozink	KS9134-0370	1 ks	<b>1 252,00</b>	<b>48,15</b>	ks
1200 x 250 mm - barva	KS9134-*	1 ks	<b>1 374,00</b>	<b>52,85</b>	ks

\* barva: 1 - antracit, 2 (0200) - hnědá, 3 (0100) - cihl. červená, 4 - červ. hnědá, 5 (0450) - černá (viz str. 28)

Stoupací plošiny  
v délce 2 a 3 m  
■ **NA DOTAZ.**

## Spojka stoupacích plošin

A175



pro spojení dvou stoupacích plošin  
(spotřeba 2 ks na 1 spojení)

pozink	31900	1 ks	<b>116,00</b>	<b>4,46</b>	ks
barva	3190*	1 ks	<b>160,00</b>	<b>6,15</b>	ks

\* barva: 1 - antracit, 2 - hnědá, 3 - cihlově červená, 4 - červ. hnědá, 5 - černá (viz str. 28)

## Držák roštu

A175



pozink	31240	1 ks	<b>228,00</b>	<b>8,77</b>	ks
barva	3124*	1 ks	<b>296,00</b>	<b>11,38</b>	ks

\* barva: 1 - antracit, 2 - hnědá, 3 - cihlově červená, 4 - červ. hnědá, 5 - černá (viz str. 28)

## Držák stoupací plošiny



### za přídatnou lať

#### ROBUST univerzální s pryžovou podpěrou

pozink	17102000	1 ks	<b>664,00</b>	<b>25,54</b>	ks
barva	1710200*	1 ks	<b>708,00</b>	<b>27,23</b>	ks

#### Univerzální pro pálené a betonové krytiny

pozink	17101000	1 ks	<b>766,00</b>	<b>29,46</b>	ks
barva	1710100*	1 ks	<b>814,00</b>	<b>31,31</b>	ks

V případě držáku pro bobrovku použij výstužnou vzpěru (součást dodávky).

#### Bobrovka

pozink	17101150	1 ks	<b>664,00</b>	<b>25,54</b>	ks
barva	1710115*	1 ks	<b>720,00</b>	<b>27,69</b>	ks

#### pro plechové krytiny

#### Plech, šindel, vláknocementové krytiny (pokládka na bedněni)

pozink	17101160	1 ks	<b>582,00</b>	<b>22,38</b>	ks
barva	1710116*	1 ks	<b>632,00</b>	<b>24,31</b>	ks

#### Falcovaný plech

pozink	17101170	1 ks	<b>708,00</b>	<b>27,23</b>	ks
barva	1710117*	1 ks	<b>752,00</b>	<b>28,92</b>	ks

#### „CLICK vysoký“ 32-38 mm

pozink	17101140	1 ks	<b>708,00</b>	<b>27,23</b>	ks
barva	1710114*	1 ks	<b>752,00</b>	<b>28,92</b>	ks

**DO VYPRODÁNÍ ZÁSOB**

#### „CLICK nízký“ pro falc 25-32 mm

pozink	17101940	1 ks	<b>708,00</b>	<b>27,23</b>	ks
barva	1710194*	1 ks	<b>752,00</b>	<b>28,92</b>	ks

#### MOD 350/20 plechová tvarovaná krytina

pozink	1715150	1 ks	<b>462,00</b>	<b>17,77</b>	ks
barva	171515*	1 ks	<b>524,00</b>	<b>20,15</b>	ks

#### MOD 350/35 plechová tvarovaná krytina

pozink	1715160	1 ks	<b>462,00</b>	<b>17,77</b>	ks
barva	171516*	1 ks	<b>524,00</b>	<b>20,15</b>	ks

#### MOD 400/20 plechová tvarovaná krytina

pozink	17101180	1 ks	<b>462,00</b>	<b>17,77</b>	ks
barva	1710118*	1 ks	<b>524,00</b>	<b>20,15</b>	ks

#### pro montáž na stěnu/komín

#### Držák stoupací plošiny nástěnný

pozink	17101190	1 ks	<b>932,00</b>	<b>35,85</b>	ks
barva	1710119*	1 ks	<b>1 180,00</b>	<b>45,38</b>	ks

Montážní a spojovací materiál není součástí dodávky

\* barva: 1 - antracit, 2 - hnědá, 3 - cihl. červená, 4 - červ. hnědá, 5 - černá (viz str. 28)



## Kominická lávka UNI - set

A180



pro skládané krytiny

1 m boční - set, barva	LKB10025*	1 ks	<b>7 650,00</b>	<b>294,23</b>	ks
1 m rovná - set, barva	LKR10025*	1 ks	<b>7 100,00</b>	<b>273,08</b>	ks

\* barva: 1 - antracit, 2 - hnědá, 3 - cihl. červená, 4 - červ. hnědá, 5 - černá (viz str. 28)



NA OBJEDNÁVKU

viz str. 2

Na objednávku možnost dodávky kominické lávky UNI - set jiných rozměrů a také s držáky stoupačí plošiny pro bobrovku, šindel, plechové tvarované krytiny, falcované plechy a další.

## Bezpečnostní háky a příslušenství

A185



## Hák bezpečnostní Trapac®

použitelný pro různé typy střešních krytin, k instalaci mezi dvě kroky

součást balení: montážní lišta z pozinkovaného ocelového plechu 1250x100mm a kotevní materiál (8ks vrtů 140/80)

pozink	KS9010-1	1 ks	<b>2 630,00</b>	<b>101,15</b>	ks
barva	KS9010-1-****	1 ks	<b>2 770,00</b>	<b>106,54</b>	ks

\*\*\*\* barva: 9804 - cihl. červená, 9819 - hnědá, 9905 - černá

## Hák bezpečnostní na kontra lať

pro pálené a betonové tašky - pozink	1710180	1 ks	<b>376,00</b>	<b>14,46</b>	ks
barva	171018*	1 ks	<b>480,00</b>	<b>18,46</b>	ks

\* barva: 1 - antracit, 2 - hnědá, 3 - cihl. červená, 4 - červ. hnědá, 5 - černá (viz str. 28)

## Hák bezpečnostní pro vláknocementové krytiny, plastové krytiny, břidlice, plech a šindel

pozink	KS9001-0370	1 ks	<b>506,00</b>	<b>19,46</b>	ks
černá	KS9001-0450	1 ks	<b>660,00</b>	<b>25,38</b>	ks

## Hák bezpečnostní pro bobrovku

červený	KS9002-0100	1 ks	<b>660,00</b>	<b>25,38</b>	ks
---------	-------------	------	---------------	--------------	----

## Žebřík střešní s integrovanou pryžovou podpěrou, délka 2 m

k uchycení za bezpečnostní hák

materiál: ocel s povrchovou úpravou

šířka 355 mm pro betonovou krytinu - pozink	33250	1 ks	<b>2 760,00</b>	<b>106,15</b>	ks
- barva	3325*	1 ks	<b>3 580,00</b>	<b>137,69</b>	ks
šířka 450 mm pro pálenou krytinu - pozink	33240	1 ks	<b>2 760,00</b>	<b>106,15</b>	ks
- barva	3324*	1 ks	<b>3 580,00</b>	<b>137,69</b>	ks

\* barva: 1 - antracit, 2 - hnědá, 3 - cihl. červená, 4 - červ. hnědá, 5 - černá (viz str. 28)



## KOMINICKÝ VÝLEZ A STŘEŠNÍ VIKÝŘE

A190

### KOMINICKÝ VÝLEZ – ČSN 73 4201 – CITACE Z NORMY:

ČSN 73 4201 – Komíny a kouřovody – Navrhování, provádění a připojování spotřebičů paliv

6.7.5.5 „Komínové lávky se nemusí zřizovat, jestliže je přístup k ústí komínového průduchu nebo k vymetacímu otvoru zajištěn jiným způsobem, např. výlezem na střechu velikosti nejméně 550x550mm ve vzdálenosti do 600mm od límce komínového tělesa...“

### Výlez kominický HPI pro profilované a rovné střešní krytiny

materiál: hliníkový plech s polyesterem - lisovaný monoblok

SPLŇUJE NORMU  
ČSN 73 4201



velikost průřezu **550 x 720 mm**  
venkovní rozměr rámu 595 x 790 mm

HPI červená	349557204	1 ks	<b>5 300,00</b>	<b>203,85</b>	ks
HPI hnědá	349557202	1 ks	<b>5 300,00</b>	<b>203,85</b>	ks

velikost průřezu **550 x 720 mm, boční otevírání**

venkovní rozměr rámu 595 x 790 mm

při pohledu zvenku panty na pravé straně (změna strany otevírání není možná)

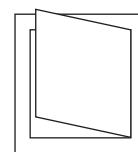

HPI červená	349557204B	1 ks	<b>5 300,00</b>	<b>203,85</b>	ks
HPI hnědá	349557202B	1 ks	<b>5 300,00</b>	<b>203,85</b>	ks



### Univerzální světlík pro profilované střešní krytiny

materiál: hliníkový plech s polyesterem - lisovaný monoblok



velikost průřezu **405 x 495 mm**  
venkovní rozměr rámu 455 x 565 mm

HPI červená	349455504	1 ks	<b>3 440,00</b>	<b>132,31</b>	ks
HPI hnědá	349455502	1 ks	<b>3 440,00</b>	<b>132,31</b>	ks

### Univerzální vikýř pro profilované střešní krytiny

pro všechny profilované krytiny

plastový KT4001 - Prismax®

velikost průřezu **475 x 520 mm**  
venkovní rozměr rámu 520 x 570 mm

červená	KT4001-3-0100	1 ks	<b>5 650,00</b>	<b>217,31</b>	ks
hnědá	KT4001-3-0202	1 ks	<b>5 650,00</b>	<b>217,31</b>	ks
černá	KT4001-3-0450	1 ks	<b>5 650,00</b>	<b>217,31</b>	ks



\* Všechny ceny jsou uvedené bez DPH.

**HPI univerzální vikýř pro profilované střešní krytiny**

zadní část delší o 5 cm



Boční otevírání  
s možnou výměnou  
pantů **NA DOTAZ.**

**pro všechny profilované krytiny** s těsnícími klíny a barevným olověným pásem

velikost průřezu **445 x 545 mm**

venkovní rozměr rámu 500 x 600 mm

**materiál hliník**

- matná cihlově červená RAL 3016	349140001	1 ks	<b>4 000,00</b>	<b>153,85</b>	ks
- matná hnědá RAL 8017	349190001	1 ks	<b>4 000,00</b>	<b>153,85</b>	ks
- matná antracit RAL 7016	349150001	1 ks	<b>4 000,00</b>	<b>153,85</b>	ks
<b>materiál měď</b>	34913500	1 ks	<b>7 180,00</b>	<b>276,15</b>	ks
<b>materiál pozink</b>	349110001	1 ks	<b>3 800,00</b>	<b>146,15</b>	ks
<b>materiál titanzinek</b>	349120001	1 ks	<b>4 980,00</b>	<b>191,54</b>	ks

**velikost 445 x 545 mm (venkovní rozměr 500 x 600 mm) - měď, titanzinek dodání dle dohody**

velikost průřezu **545 x 545 mm**

venkovní rozměr rámu 600 x 600 mm

**materiál hliník**

- matná cihlově červená RAL 3016	349240100	1 ks	<b>4 360,00</b>	<b>167,69</b>	ks
- matná hnědá RAL 8017	349260100	1 ks	<b>4 360,00</b>	<b>167,69</b>	ks
- matná antracit RAL 7016	349250100	1 ks	<b>4 360,00</b>	<b>167,69</b>	ks
<b>materiál měď</b>	349200200	1 ks	<b>7 530,00</b>	<b>289,62</b>	ks
<b>materiál pozink</b>	349110002	1 ks	<b>4 040,00</b>	<b>155,38</b>	ks
<b>materiál titanzinek</b>	349120002	1 ks	<b>5 190,00</b>	<b>199,62</b>	ks



\* Všechny ceny jsou uvedené bez DPH.

## HPI - speciálně tvarované pro



materiál: **ocelový plech** - pozinkovaný, velikost průřezu **445 x 545 mm**  
venkovní rozměr 500 x 600 mm

### KMB Beta - starý typ, Betonpres

matná cihlově červená RAL 8004	348140001	1 ks	<b>3 530,00</b>	<b>135,77</b>	ks
matná hnědá RAL 8019	348140002	1 ks	<b>3 530,00</b>	<b>135,77</b>	ks
višňová RAL 3009 (pro <b>KMB Beta</b> )	348140013	1 ks	<b>3 530,00</b>	<b>135,77</b>	ks
červenohnědá (pro <b>Betonpres</b> )	348140003	1 ks	<b>3 530,00</b>	<b>135,77</b>	ks

### KMB - Hodonka

matná cihlově červená RAL 8004	348140004	1 ks	<b>3 530,00</b>	<b>135,77</b>	ks
matná hnědá RAL 8019	348140005	1 ks	<b>3 530,00</b>	<b>135,77</b>	ks
višňová RAL 3009	348140006	1 ks	<b>3 530,00</b>	<b>135,77</b>	ks

### Bramac Classic (Alpská), Besk, KMB Beta - nový typ

matná cihlově červená RAL 8004	349140003	1 ks	<b>3 530,00</b>	<b>135,77</b>	ks
černá RAL 9005	349150003	1 ks	<b>3 530,00</b>	<b>135,77</b>	ks
matná hnědá RAL 8019	349160003	1 ks	<b>3 530,00</b>	<b>135,77</b>	ks
matná červenohnědá RAL 8015 (pro <b>Bramac</b> )	349190003	1 ks	<b>3 530,00</b>	<b>135,77</b>	ks
višňová RAL 3009 (pro <b>KMB Beta</b> )	348190013	1 ks	<b>3 530,00</b>	<b>135,77</b>	ks



### Bramac - Moravská

matná cihlově červená RAL 8004	349140004	1 ks	<b>3 530,00</b>	<b>135,77</b>	ks
matná hnědá RAL 8019	349160004	1 ks	<b>3 530,00</b>	<b>135,77</b>	ks
matná červenohnědá RAL 8015	349190004	1 ks	<b>3 530,00</b>	<b>135,77</b>	ks

velikost průřezu **445 x 545 mm**  
venkovní rozměr rámu 500 x 600 mm

### Bramac - Max

matná cihlově červená RAL 8004	349140010	1 ks	<b>3 760,00</b>	<b>144,62</b>	ks
matná hnědá RAL 8019	349160010	1 ks	<b>3 760,00</b>	<b>144,62</b>	ks
matná červenohnědá RAL 8015	349190010	1 ks	<b>3 760,00</b>	<b>144,62</b>	ks

velikost průřezu **445 x 545 mm**  
venkovní rozměr rámu 500 x 600 mm

### Bramac - Římská, Terran - Danubia, Standard

matná cihlově červená RAL 8004	349190164	1 ks	<b>3 760,00</b>	<b>144,62</b>	ks
matná hnědá RAL 8019	349190165	1 ks	<b>3 760,00</b>	<b>144,62</b>	ks
matná červenohnědá RAL 8015	349190166	1 ks	<b>3 760,00</b>	<b>144,62</b>	ks

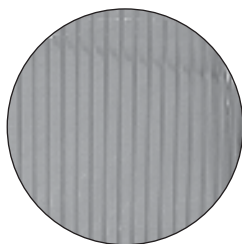

**polykarbonát  
s oboustranným UV filtrem**



Označení výrobku

Číslo výrobku

Balení

Cena v Kč\*  
pro ČRCena v EUR\*  
pro SR

Cena za

**HPI - standard**

velikost průřezu **445 x 545 mm**  
venkovní rozměr rámu 500 x 600 mm

**Vláknocementové krytiny, plastové krytiny, šindel, bobrovka**

materiál: <b>ocelový plech</b> - pozink	349100020	1 ks	<b>2 600,00</b>	<b>100,00</b>	ks
--	-----------	------	-----------------	---------------	----

materiál: **hliník lakovaný**

matná cihlově červená RAL 3016	349140020	1 ks	<b>3 120,00</b>	<b>120,00</b>	ks
matná hnědá RAL 8017	349160020	1 ks	<b>3 120,00</b>	<b>120,00</b>	ks
matná antracit RAL 7016	349150020	1 ks	<b>3 120,00</b>	<b>120,00</b>	ks

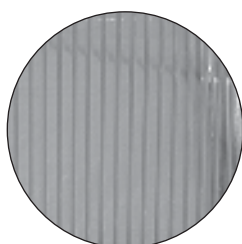

polykarbonát  
s oboustranným UV filtrem

materiál: <b>přírodní hliník</b>	349100030	1 ks	<b>2 730,00</b>	<b>105,00</b>	ks
----------------------------------	-----------	------	-----------------	---------------	----

materiál: <b>měď</b>	349170100	1 ks	<b>6 600,00</b>	<b>253,85</b>	ks
----------------------	-----------	------	-----------------	---------------	----

materiál: <b>titanzinek</b>	349100040	1 ks	<b>4 060,00</b>	<b>156,15</b>	ks
-----------------------------	-----------	------	-----------------	---------------	----

velikost průřezu **445 x 545 mm**  
venkovní rozměr rámu 500 x 600 mm - měď, titanzinek dodání dle dohody



velikost průřezu **545 x 545 mm**  
venkovní rozměr rámu 600 x 600 mm

**Vláknocementové krytiny, plastové krytiny, šindel, bobrovka**

materiál: <b>ocelový plech</b> - pozink	349100120	1 ks	<b>2 770,00</b>	<b>106,54</b>	ks
--	-----------	------	-----------------	---------------	----

materiál: **hliník lakovaný**

matná cihlově červená RAL 3016	349140120	1 ks	<b>3 270,00</b>	<b>125,77</b>	ks
matná hnědá RAL 8017	349160120	1 ks	<b>3 270,00</b>	<b>125,77</b>	ks
matná antracit RAL 7016	349150120	1 ks	<b>3 270,00</b>	<b>125,77</b>	ks

materiál: <b>přírodní hliník</b>	349100130	1 ks	<b>2 860,00</b>	<b>110,00</b>	ks
----------------------------------	-----------	------	-----------------	---------------	----

materiál: <b>měď</b>	349170110	1 ks	<b>6 760,00</b>	<b>260,00</b>	ks
----------------------	-----------	------	-----------------	---------------	----

materiál: <b>titanzinek</b>	349100140	1 ks	<b>4 270,00</b>	<b>164,23</b>	ks
-----------------------------	-----------	------	-----------------	---------------	----

rozměr průřezu **445 x 445 mm**  
venkovní rozměr rámu 500 x 500 mm - dodání dle dohody

■ Varianta s bočním  
otevíráním  
■ **NA DOTAZ.**



\* Všechny ceny jsou uvedené bez DPH.

## PROSVĚTLOVACÍ TAŠKY

A195

### Taška plastová prosvětlovací



#### betonová krytina

<b>Bramac Classic</b> (Alpská), <b>Besk</b> , <b>Betonpres</b> , <b>KMB Beta</b> - nové typy	KL1001	10ks	<b>586,00</b>	<b>22,54</b>	ks
<b>Terran Standard</b>	KL1003	10ks	<b>586,00</b>	<b>22,54</b>	ks
<b>Bramac Moravská</b> , <b>KMB Hodonka</b>	KL1009	10ks	<b>586,00</b>	<b>22,54</b>	ks
<b>Terran Danubia</b> , <b>Standard Bramac Římská</b> , <b>Bramac Adria</b>	KL1016	10ks	<b>586,00</b>	<b>22,54</b>	ks
<b>Nelskamp Sigma</b>	KL1019	10ks	<b>586,00</b>	<b>22,54</b>	ks
<b>Nelskamp Finkenberger</b>	KL0002	4ks	<b>586,00</b>	<b>22,54</b>	ks
<b>Creaton Heidelberg</b>	KL1007	4ks	<b>586,00</b>	<b>22,54</b>	ks
<b>Creaton Göteborg</b>	KL0013	4ks	<b>586,00</b>	<b>22,54</b>	ks

#### pálená krytina

<b>TONDACH Šlapanice</b> - Franc. 14, Brněnka 14, Varia	KL1033	10ks	<b>586,00</b>	<b>22,54</b>	ks
<b>TONDACH Hranice</b> - TRF 12, Hranice 11	KL1405	10ks	<b>586,00</b>	<b>22,54</b>	ks
- Bobrovka	KL0029	10ks	<b>474,00</b>	<b>18,23</b>	ks
<b>TONDACH</b> - Holandka	KL0026-1	10ks	<b>498,00</b>	<b>19,15</b>	ks
<b>TONDACH Steinbrück</b> , <b>Bravura</b>	KL1404	10ks	<b>586,00</b>	<b>22,54</b>	ks
<b>TONDACH</b> - Mediteran	KL0043	10ks	<b>598,00</b>	<b>23,00</b>	ks
<b>DO VYPRODÁNÍ ZÁSOB</b> <b>TONDACH</b> - Polka 13, <b>Bravura Plus</b>	KL1050	10ks	<b>586,00</b>	<b>22,54</b>	ks

## SVĚTLOVODY SUNIZER

A200

### Světlovody SUNIZER - pro šikmé střechy

**NA OBJEDNÁVKU** viz str. 2

#### Světlovod SUNIZER, kulatý difuzér - základní sada, délka 1700mm

RP 230 mm	RP230	sada	<b>19 200,00</b>	<b>738,46</b>	sada
RP 330 mm	RP330	sada	<b>21 900,00</b>	<b>842,31</b>	sada
RP 430 mm	RP430	sada	<b>30 200,00</b>	<b>1 161,54</b>	sada
RP 530 mm	RP530	sada	<b>34 300,00</b>	<b>1 319,23</b>	sada

Další typy (izolační dvojsklo, hranatý difuzér, provedení s LED diodami, verze pro ploché střechy atd.), prodlužovací díly a příslušenství jako např. zatemňovací klapka, různé barvy stropního dílu na dotaz. Jsme schopni zajistit montáž SUNIZERU po celé ČR.



Nic nenahradí  
 přirozené osvětlení.



## FÓLIE SUNFLEX

B005



You Tube

## SUNFLEX ROOF-IN PLUS

reflexní fólie parotěsná bublinková, 125 g/m <sup>2</sup>	12001	50 m <sup>2</sup> /role	<b>76,80</b>	<b>2,95</b>	m <sup>2</sup>
návin 10 m/role	1200110	10 m <sup>2</sup> /role	<b>80,00</b>	<b>3,08</b>	m <sup>2</sup>

## SUNFLEX FLOOR PRO



vícevrstvá reflexní fólie pod podlahové vytápění, 240 g/m <sup>2</sup> teplotní odolnost - 40 °C až + 80 °C	12002	40 m <sup>2</sup> /role	<b>99,00</b>	<b>3,81</b>	m <sup>2</sup>
návin 10 m/role	1200210	10 m <sup>2</sup> /role	<b>102,60</b>	<b>3,95</b>	m <sup>2</sup>



**SUNFLEX CONTACT PRO** s 2 aplikačními páskami  
odraz až 95% slunečního záření, snížení přehřívání půdního prostoru

vysoce difúzní reflexní membrána (vhodná také do provětrávaných fasád)	12013	75 m <sup>2</sup> /role	<b>134,00</b>	<b>5,15</b>	m <sup>2</sup>
--	-------	-------------------------	---------------	-------------	----------------



## SUNFLEX FOAM

reflexní fólie pod plovoucí podlahu, tl. 3mm kročeový útlum 18 dB	12003	50 m <sup>2</sup> /role	<b>98,00</b>	<b>3,77</b>	m <sup>2</sup>
--	-------	-------------------------	--------------	-------------	----------------

NA OBJEDNÁVKU viz str. 2

## FÓLIE JUTAFOL

B015 B020

## JUTAFOL - PE fólie



## JUTAFOL N - parotěsná STANDARD, šířka 1,5m

N 110	41452001509	75 m <sup>2</sup> /role (10 800 m <sup>2</sup> /pal)	<b>24,40</b>	<b>0,94</b>	m <sup>2</sup>
N 110, návin 25 m/role	4145200150925	37,5 m <sup>2</sup> /role	<b>26,70</b>	<b>1,03</b>	m <sup>2</sup>
N 140	414520140	75 m <sup>2</sup> /role (7 500 m <sup>2</sup> /pal)	<b>40,40</b>	<b>1,55</b>	m <sup>2</sup>

JUTAFOL N - parotěsná SPECIÁL, šířka 1,5m  
se sníženou hořlavostí

N 110	41412011509	75 m <sup>2</sup> /role (10 800 m <sup>2</sup> /pal)	<b>35,90</b>	<b>1,38</b>	m <sup>2</sup>
N 140	41412011140	75 m <sup>2</sup> /role (7 500 m <sup>2</sup> /pal)	<b>46,40</b>	<b>1,78</b>	m <sup>2</sup>

JUTAFOL N - parotěsná REFLEX, AL, metalizovaná, šířka 1,5m  
- pro prostředí se zvýšenou vlhkostí

N 100 light	414120116P	75 m <sup>2</sup> /role (6 000 m <sup>2</sup> /pal)	<b>43,80</b>	<b>1,68</b>	m <sup>2</sup>
N 130	41412011514	75 m <sup>2</sup> /role (6 000 m <sup>2</sup> /pal)	<b>50,90</b>	<b>1,96</b>	m <sup>2</sup>
N 150	41412011513	75 m <sup>2</sup> /role (6 000 m <sup>2</sup> /pal)	<b>56,50</b>	<b>2,17</b>	m <sup>2</sup>
N 150 s aplikační páskou	41412011513P	75 m <sup>2</sup> /role (2 250 m <sup>2</sup> /pal)	<b>68,90</b>	<b>2,65</b>	m <sup>2</sup>

hliníková, šířka 1,5m  
- pro prostředí se zvýšenou vlhkostí

N AL 170	41412011512	75 m <sup>2</sup> /role (6 000 m <sup>2</sup> /pal)	<b>61,80</b>	<b>2,38</b>	m <sup>2</sup>
N AL 170 s aplikační páskou	41412011512P	75 m <sup>2</sup> /role (2 250 m <sup>2</sup> /pal)	<b>71,70</b>	<b>2,76</b>	m <sup>2</sup>

JUTAFOL D - difúzní bezkontaktní STANDARD, šířka 1,5m  
doporučujeme pro jednoduché tvary střech (sedlová, pultová)

D 110	41452001510	75 m <sup>2</sup> /role (10 800 m <sup>2</sup> /pal)	<b>24,40</b>	<b>0,94</b>	m <sup>2</sup>
-------	-------------	---	--------------	-------------	----------------

JUTAFOL D - difúzní bezkontaktní SPECIÁL se sníženou hořlavostí, šířka 1,5m  
doporučujeme pro jednoduché tvary střech (sedlová, pultová)

D 140	060075140	75 m <sup>2</sup> /role (7 500 m <sup>2</sup> /pal)	<b>46,40</b>	<b>1,78</b>	m <sup>2</sup>
-------	-----------	--	--------------	-------------	----------------

## JUTAFOL DTB - kontaktní, šířka 1,5m

DTB 150 - standard	41412000150	75 m <sup>2</sup> /role (6 000 m <sup>2</sup> /pal)	<b>51,30</b>	<b>1,97</b>	m <sup>2</sup>
--------------------	-------------	--	--------------	-------------	----------------

NA OBJEDNÁVKU viz str. 2

NA OBJEDNÁVKU viz str. 2

V tomto případě  
označení v názvu fólie  
(např. 110) znamená  
skutečně 110 g.

## MEMBRÁNY JUTADACH

B030 B035 B040

### JUTADACH vysoce difúzní kontaktní membrány



<b>Jutadach 95g</b> barva potisku <b>oranžová</b>	41412090095	75 m <sup>2</sup> /role (6 300 m <sup>2</sup> /pal)	<b>42,30</b>	<b>1,63</b>	m <sup>2</sup>
<b>Jutadach 95g 2AP</b> barva potisku <b>oranžová</b>	41412090095P	75 m <sup>2</sup> /role (2 250 m <sup>2</sup> /pal)	<b>56,30</b>	<b>2,17</b>	m <sup>2</sup>
<b>Jutadach 115g</b> barva potisku <b>červená</b>	41412090115	75 m <sup>2</sup> /role (5 700 m <sup>2</sup> /pal)	<b>47,00</b>	<b>1,81</b>	m <sup>2</sup>
<b>Jutadach 115g 2AP</b> barva potisku <b>červená</b>	41412090115P	75 m <sup>2</sup> /role (2 250 m <sup>2</sup> /pal)	<b>64,60</b>	<b>2,48</b>	m <sup>2</sup>
<b>Jutadach 135g</b> barva potisku <b>černá</b>	41412090500	75 m <sup>2</sup> /role (4 950 m <sup>2</sup> /pal)	<b>51,50</b>	<b>1,98</b>	m <sup>2</sup>
<b>Jutadach 135g</b> návin 25 m/role	41412090525	37,5 m <sup>2</sup> /role	<b>55,20</b>	<b>2,12</b>	m <sup>2</sup>
<b>Jutadach 135g 2AP</b> barva potisku <b>černá</b>	41412090500P	75 m <sup>2</sup> /role (2 250 m <sup>2</sup> /pal)	<b>67,90</b>	<b>2,61</b>	m <sup>2</sup>
<b>Jutadach 150g</b> barva potisku <b>modrá</b>	41412090150	75 m <sup>2</sup> /role (4 500 m <sup>2</sup> /pal)	<b>58,20</b>	<b>2,24</b>	m <sup>2</sup>
<b>Jutadach 150g 2AP</b> barva potisku <b>modrá</b>	41412090150P	75 m <sup>2</sup> /role (2 250 m <sup>2</sup> /pal)	<b>74,50</b>	<b>2,87</b>	m <sup>2</sup>
<b>Jutadach 160g Master</b> barva potisku <b>zelená</b>	41412090160	75 m <sup>2</sup> /role (2 250 m <sup>2</sup> /pal)	<b>72,50</b>	<b>2,79</b>	m <sup>2</sup>
<b>Jutadach 210g Super 2AP</b> (pro vodotěsné podstřeší, pouze s páskami a tmely Super)	41412090210P	75 m <sup>2</sup> /role (1 500 m <sup>2</sup> /pal)	<b>90,60</b>	<b>3,48</b>	m <sup>2</sup>
<b>Jutadren</b> (pro plechové krytiny)	41412090170	37,5 m <sup>2</sup> /role (150 m <sup>2</sup> /pal)	<b>232,00</b>	<b>8,92</b>	m <sup>2</sup>
<b>Jutadren 2AP</b> (pro plechové krytiny)	5943051150000A	37,5 m <sup>2</sup> /role (150 m <sup>2</sup> /pal)	<b>244,00</b>	<b>9,38</b>	m <sup>2</sup>
<b>Jutadach MONOLITIC 160g</b> s vyšší odolností vůči chemickým impregnacím dřeva	41412080150	75 m <sup>2</sup> /role (2 250 m <sup>2</sup> /pal)	<b>67,00</b>	<b>2,58</b>	m <sup>2</sup>
<b>Jutadach MONOLITIC 160g – 2AP</b>	4165150150871A	75 m <sup>2</sup> /role (2 250 m <sup>2</sup> /pal)	<b>82,00</b>	<b>3,15</b>	m <sup>2</sup>

■ 2AP = provedení  
s 2 aplikačními  
■ páskami.



Použití  
kontaktní membrány  
Jutadach 150g  
při rekonstrukci olomoucké  
radnice a hradu Svojanov.



\* Všechny ceny jsou uvedené bez DPH.

**JUTATOP** vysoce difúzní kontaktní membrány

B040

**JUTATOP 2AP** střešní membrána

doporučujeme pro střechy s nízkým sklonem - třída těsnosti 2\* (vodotěsné podstřeší)

<b>JUTATOP 2AP</b> (dvouvrstvá zátěrová membrána, 270g)	41412090270P	75 m <sup>2</sup> /role (1 500 m <sup>2</sup> /pal)	<b>159,00</b>	<b>6,12</b>	m <sup>2</sup>
--	--------------	--	---------------	-------------	----------------

**JUTATOP WB 2AP** fasádní membrána

pro provětrávané fasádní systémy s otevřenou spárou do 5 cm

<b>JUTATOP WB 2AP</b> (dvouvrstvá fasádní membrána, 270g)	3111272150131A	75 m <sup>2</sup> /role (1 500 m <sup>2</sup> /pal)	<b>172,00</b>	<b>6,62</b>	m <sup>2</sup>
--	----------------	--	---------------	-------------	----------------

\* **třída těsnosti 2** = zaručuje těsnost (při použití originálních předepsaných pásek a tmelů JUTA) i při podkročení bezpečného sklonu krytiny (udává výrobce krytiny) až o 10° při aplikaci na prkenném bednění.

**JUTATOP HTR 2AP** dvouvrstvá zátěrová membrána se zvýšenou teplotní odolností až do +120 °C
 **NA OBJEDNÁVKU** viz str. 2

<b>NOVINKA</b> šíře 1,5 m 25m/role	3101300150131A	37,5 m <sup>2</sup> /role	<b>165,00</b>	<b>6,35</b>	ks
------------------------------------	----------------	---------------------------	---------------	-------------	----

**JUTADACH THERMOISOL** vysoce difúzní kontaktní dvouvrstvé membrány

B040



**JUTADACH THERMOISOL 2AP**  
(dvouvrstvá podstřešní membrána, 200g)

4167200150970A	75 m <sup>2</sup> /role (1 500 m <sup>2</sup> /pal)	<b>114,00</b>	<b>4,38</b>	m <sup>2</sup>
----------------	--	---------------	-------------	----------------

**JUTADACH THERMOISOL WB 2AP** fasádní membrána

pro provětrávané fasádní systémy s otevřenou spárou do 3 cm

**JUTADACH THERMOISOL WB 2AP**  
(dvouvrstvá fasádní membrána, 200g)

41412100200W2A	75 m <sup>2</sup> /role (1 500 m <sup>2</sup> /pal)	<b>130,00</b>	<b>5,00</b>	m <sup>2</sup>
----------------	--	---------------	-------------	----------------

**JUTADACH THERMOISOL WB 2AP**  
návin 25 m/role

41412100200W2A25	37,5 m <sup>2</sup> /role	<b>137,00</b>	<b>5,27</b>	m <sup>2</sup>
------------------	---------------------------	---------------	-------------	----------------

**Záruka na výrobky difúzní membrány Jutadach a Jutatop je poskytnuta na 10 let.** Tato záruka je poskytnuta pouze při splnění těchto podmínek: Zabudování do stavby musí být provedeno přesně podle manuálu společnosti JUTA a.s. při použití originálních předepsaných pásek a tmelů.

Pozor na mezery!  
 Nutná zvýšená  
 UV stabilita u membrán.

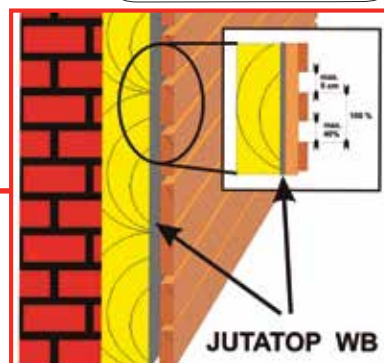
**MEMBRÁNY NOROC**

B045



## vysoce difúzní kontaktní membrány

NOROC 135g	4344130150897A	75 m <sup>2</sup> /role (4 950 m <sup>2</sup> /pal)	<b>42,50</b>	<b>1,63</b>	m <sup>2</sup>
------------	----------------	--	--------------	-------------	----------------

\* Všechny ceny jsou uvedené bez DPH.

## Pásky a tmely

B070



Páska <b>Jutafol SP Al</b> tl. 0,08mm, š. 48mm	5903	50 m/role (24 ks/bal)	<b>5,50</b>	<b>0,21</b>	m
Páska <b>Jutafol SP1</b> oboustranná, tl. 1 mm, š. 15 mm	5901	45 m/role (18 ks/bal)	<b>10,60</b>	<b>0,41</b>	m
<b>Jutafol MASTIC*</b> spojovací tmel	5910	1 ks (6 ks/bal)	<b>304,00</b>	<b>11,69</b>	ks
Páska <b>Jutafol TP 15</b> tl. 4 mm, š. 15 mm	5902	20 m/role (15 ks/bal)	<b>11,10</b>	<b>0,43</b>	m
Páska <b>Jutafol TPK</b> tl. 3mm, š. 50mm	5904	25 m/role (16 ks/bal)	<b>10,10</b>	<b>0,39</b>	m
Páska <b>Jutafol PROF</b> oboustranná, š. 12 mm (pro kovové prvky)	5906	50 m/role (32 ks/bal)	<b>3,60</b>	<b>0,14</b>	m
Páska <b>Juta SP UNI</b> jednostranná, tl. 0,34mm, š. 60mm	5918	25 m/role (10 ks/bal)	<b>20,00</b>	<b>0,77</b>	m
Páska <b>Jutadach TPK Super</b> tl. 1 mm, š. 50mm	5912	15 m/role (12 ks/bal)	<b>24,60</b>	<b>0,95</b>	m
Páska <b>Jutadach SP Super</b> tl. 0,62mm, š. 50mm	5913	25 m/role (12 ks/bal)	<b>17,90</b>	<b>0,69</b>	m
Páska <b>Jutadach SP 38</b> oboustranná, tl. 0,2mm, š. 38mm	5915	50 m/role (16 ks/bal)	<b>15,20</b>	<b>0,58</b>	m
Páska <b>Jutatop WB tape</b> tl. 0,62 mm, š. 60mm	5916	25 m/role (10 ks/bal)	<b>22,90</b>	<b>0,88</b>	m
<b>Jutadach MASTIC Super**</b> spojovací tmel	5911	1 ks (20 ks/bal)	<b>374,00</b>	<b>14,38</b>	ks
<b>Jutadach THK***</b> 1l (těsnění kontralatí)	5909110100000A	1 ks (10 ks/bal)	<b>655,00</b>	<b>25,19</b>	ks

\* orientační spotřeba cca 20 m, \*\* orientační spotřeba cca 18 m, \*\*\* orientační spotřeba cca 50 m

## Spojovací a těsnící prvky pro parozábrany – spojování, napojení, opravy, podtěsnění kotvicích prvků podhledu

Výrobek	Popis výrobku	Použití	Fólie JUTAFOL N	Fólie JUTAFOL N AL	Fólie JUTAFOL REFLEX
<b>JUTAFOL SP AL</b>	jednostranně samolepicí páska z hliníkové fólie s lepicí vrstvou ze syntetického kaučuku bez nosiče (stálost do +65°C)	slepení přesahu přeplepením okraje, oprava poškození, přeplepení prvků připevnění fólie (např. skobíčky)	X	X	X
<b>JUTAFOL SP 1</b>	oboustranně lepicí butylkačuková páska bez nosiče (stálost do +90°C)	slepení uvnitř přesahu, napojení na navazující a pronikající konstrukce, kabely apod. (ne zdivo a nehobl. dřevu)	X	X	X
<b>JUTAFOL MASTIC</b>	tmel ze syntetického kaučuku (stálost do +80°C)	nalepení na navazující zděné konstrukce a navazující či pronikající dřevěné nehoblované prvky apod.	X	X	X
<b>JUTAFOL TP 15</b>	jednostranně lepicí páska z impregnovaného zpěněného PE a kaučukovou lepicí vrstvou	napojení na konstrukce s dřevěným povrchem (páska mezi fólií a povrchem konstrukce + přitlačná lať či profil)	X	X	X
<b>JUTADACH TPK SUPER</b>	jednostranně lepicí butylkačuková páska s pružným PE filmem	utěsnění vrutů či hřebíků vrstvy podhledu perforující parozábranu (páska nalepená na fólii) šroubotěsná páska pro montáž sádkartonových profilů	X	X	X
<b>JUTAFOL PROF</b>	pomocná oboustranně lepicí páska s textilním nosičem a lepidlem ze syntetického kaučuku	pomocné montážní nalepení parozábrany na nosné kovové profily (neřeší parotěsnost spoje ani utěsnění!)	X	X	X
<b>JUTA SP UNI</b>	jednostranně samolepicí páska z PE fólie s UV stabilizací, s lepicí vrstvou z polyakrylátu s vláknovou armaturou	vzduchotěsná a parotěsná spojování pásu parozábrany i parobrdz, případně provádění oprav mechanického poškození	X	X	X

## Spojovací a těsnící prvky pro podstřešní materiály – spojování, napojení, opravy, podtěsnění kontralatí

Výrobek	Popis výrobku	Použití	Membrány JUTATOP	Membrány JUTADACH	Membrány JUTADREN	Fólie Jutafol D, Jutacon, Jutafol DTB
<b>JUTADACH SP SUPER</b>	jednostranně lepicí páska, PP spunbond s PP povrstvením a polyakrylátovou lepicí vrstvou	napojení na pronikající a navazující konstrukce, přeplepení kotvicích prvků, drobné opravy poškození	X	X	X	X
<b>JUTADACH SP 38</b>	oboustranně lepicí páska, se speciální akrylátovou vyztuženou lepicí vrstvou	slepení uvnitř přesahu, napojení na okapničku, oprava poškození pomocí záplaty z vnější strany		X	X	
<b>JUTAFOL SP 1</b>	oboustranně lepicí butylkačuková páska bez nosiče	slepení uvnitř přesahu, napojení na okapničku, oprava poškození pomocí záplaty z vnější strany				X
<b>JUTATOP WB TAPE</b>	jednostranně lepicí páska s vysokou UV stabilizací, polyakryl + PET spunbond s polyakrylátovou lepicí vrstvou	napojení na pronikající a navazující konstrukce, přeplepení kotvicích prvků, drobné opravy poškození	<b>páska určena pro typy fasádních membrán Jutatop WB a Jutadach Thermoisol WB</b>			
<b>JUTADACH MASTIC SUPER</b>	tmel na bázi vlhkostí zesíťujícího polyuretanu	slepení uvnitř přesahu u membrán ležících na bednění, zejména pro DHV 3		X		
<b>JUTADACH TPK SUPER</b>	jednostranně lepicí butylkačuková páska s pružným PE filmem	podtěsnění kontralatí (aplikace na membránu či fólii) pro stupeň DHV 2	X	X		X
<b>JUTADACH THK</b>	těsnící samonapěňující hmota na bázi jednosložkového polyuretanu	podtěsnění kontralatí (aplikace na spodní plochu kontralatě) pro stupeň DHV 3	X	X		X
<b>JUTAFOL TPK</b>	jednostranně lepicí páska z impregnovaného zpěněného PE a kaučukovou lepicí vrstvou	podtěsnění kontralatí (aplikace na membránu či fólii) pro stupeň DHV 3 a sklon min. 12°		X		X

\* Všechny ceny jsou uvedené bez DPH.

## Výběr tříd těsností DHV pro pálenou a betonovou krytinu

(Tabulka je určena pro pálenou a betonovou krytinu s BSK od 22° a více)

Sklon střechy	Počet zvýšených požadavků (ZP): např.: využití podstřešního prostoru - konstrukce střechy - klimatické poměry - místní podmínky Poznámka: využití podkrovní k účelům bydlení se počítá jako dva zvýšené požadavky				
	Žádný ZP	Jeden další ZP	Dva další ZP	Tři další ZP	Více jak tři další ZP
≥ bezpečný sklon krytiny (BSK)		typ 3.3 / třída 6 Volně položená DHV, spoje překrytím, průběh pod kontralatěmi	typ 2.4 / třída 5 DHV na rozměrově a tvarově stálé tepelné izolaci nebo bednění, spoje překrytím, průběh pod kontralatěmi	typ 2.2 nebo typ 2.3 / třída 4 DHV na rozměrově a tvarově stálé tepelné izolaci nebo bednění, spoje slepené, průběh pod kontralatěmi	typ 2.1 / třída 3 DHV na rozměrově a tvarově stálé tepelné izolaci nebo bednění, spoje slepené, podtěsnění kontralatěmi, průběh pod kontralatěmi
≥ (BSK - 4°)	typ 2.2 nebo typ 2.3 / třída 4 DHV na rozměrově a tvarově stálé tepelné izolaci nebo bednění, spoje slepené, průběh pod kontralatěmi	typ 2.2 nebo typ 2.3 / třída 4 DHV na rozměrově a tvarově stálé tepelné izolaci nebo bednění, spoje slepené, průběh pod kontralatěmi	typ 2.1 / třída 3 DHV na rozměrově a tvarově stálé tepelné izolaci nebo bednění, spoje slepené, podtěsnění kontralatěmi, průběh pod kontralatěmi	typ 2.1 / třída 3 DHV na rozměrově a tvarově stálé tepelné izolaci nebo bednění, spoje slepené, podtěsnění kontralatěmi, průběh pod kontralatěmi	typ 1.2 / třída 2 DHV na bednění, spoje slepené, podtěsnění kontralatěmi, průběh pod kontralatěmi
≥ (BSK - 8°)	typ 2.1 / třída 3 DHV na rozměrově a tvarově stálé tepelné izolaci nebo bednění, spoje slepené, podtěsnění kontralatěmi, průběh pod kontralatěmi	typ 2.1 / třída 3 DHV na rozměrově a tvarově stálé tepelné izolaci nebo bednění, spoje slepené, podtěsnění kontralatěmi, průběh pod kontralatěmi	typ 2.1 / třída 3 DHV na rozměrově a tvarově stálé tepelné izolaci nebo bednění, spoje slepené, podtěsnění kontralatěmi, průběh pod kontralatěmi	typ 1.2 / třída 2 DHV na bednění, spoje slepené, podtěsnění kontralatěmi, průběh pod kontralatěmi	typ 1.1 / třída 1 DHV na bednění, spoje svařené, průběh přes kontralátě
≥ (BSK - 10°)	typ 1.2 / třída 2 DHV na bednění, spoje slepené, podtěsnění kontralatěmi, průběh pod kontralatěmi	typ 1.2 / třída 2 DHV na bednění, spoje slepené, podtěsnění kontralatěmi, průběh pod kontralatěmi	typ 1.2 / třída 2 DHV na bednění, spoje slepené, podtěsnění kontralatěmi, průběh pod kontralatěmi	typ 1.1 / třída 1 DHV na bednění, spoje svařené, průběh přes kontralátě	typ 1.1 / třída 1 DHV na bednění, spoje svařené, průběh přes kontralátě
< (BSK - 10°)	typ 1.1 / třída 1 DHV na bednění, spoje svařené, průběh přes kontralátě, sklon střechy zároveň nesmí být nižší jak 10°				

Podtěsnění kontralatě lze provést speciální těsnicí páskou JUTADACH TPK SUPER, u třídy 3 lze použít i těsnicí hmotu JUTADACH THK. V případě tuhého podkladu doporučujeme kontralátě podtěsnit vždy.

Třída 6	Třída 5	Třída 4	Třída 3	Třída 2	Třída 1 (nejtěsnější)
JUTADACH 95 JUTADACH 115 JUTADACH 135 JUTADACH 150 JUTADACH MONOLITIC JUTADACH MASTER JUTADACH SUPER JUTADACH THERMOISOL JUTAFOL D (**) JUTACON (**) JUTAFOL DTB (**)	JUTADACH 95 JUTADACH 115 JUTADACH 135 JUTADACH 150 JUTADACH MONOLITIC JUTADACH MASTER JUTADACH SUPER JUTADACH THERMOISOL 2 AP JUTATOP 2 AP	JUTADACH 115 2AP (*) JUTADACH 135 2AP (*) JUTADACH 150 2AP (*) JUTADACH MONOLITIC 2AP (*) JUTADACH MASTER 2AP (*) JUTADACH SUPER 2AP (*) JUTADACH THERMOISOL 2 AP JUTATOP 2 AP	JUTADACH 135 2AP (*) JUTADACH 150 2AP (*) JUTADACH MONOLITIC 2AP (*) JUTADACH MASTER 2AP (*) JUTADACH SUPER 2AP (*) JUTADACH THERMOISOL 2 AP JUTATOP 2 AP	JUTATOP 2 AP	JUTADACH THERMOISOL W (SVAŘITELNÝ)

JUTADACH 95 a 115 nelze aplikovat na tuhý podklad. (\*) Slepění přesahů DHV se provádí pomocí dvojité integrované pásky na roli označené jako 2AP, popřípadě lze provést páskou JUTADACH SP 38, u aplikace na bednění lze použít tmeľ Jutadach MASTIC SUPER. (\*\*) Pouze pro tříplášťové konstrukce, nutná ventilace i pod fólii (u JUTAFOL DTB pod bedněním, na kterém fólie leží).

## Výběr tříd těsností DHV pro vláknocementové maloformátové střešní desky

Sklon střechy	Počet zvýšených požadavků (ZP): např.: využití podstřešního prostoru - konstrukce střechy - místní podmínky (klimatické poměry jsou dány zatížením die klimatických oblastí výrobce krytiny a zvolením příslušné velikosti přesahů krytiny) Poznámka: využití podkrovní k účelům bydlení se počítá jako dva zvýšené požadavky			
	Žádný ZP	Jeden další ZP	Dva další ZP	Více jak dva ZP
≥ bezpečný sklon krytiny (BSK)		typ 3.3 / třída 6 Volně položená DHV, spoje překrytím, průběh pod kontralatěmi	typ 2.4 / třída 5 DHV na rozměrově a tvarově stálé tepelné izolaci nebo bednění, spoje překrytím, průběh pod kontralatěmi	typ 2.2 nebo typ 2.3 / třída 4 DHV na rozměrově a tvarově stálé tepelné izolaci nebo bednění, spoje slepené, průběh pod kontralatěmi
≥ (BSK - 4°)	typ 2.2 nebo typ 2.3 / třída 4 DHV na rozměrově a tvarově stálé tepelné izolaci nebo bednění, spoje slepené, průběh pod kontralatěmi	typ 2.2 nebo typ 2.3 / třída 4 DHV na rozměrově a tvarově stálé tepelné izolaci nebo bednění, spoje slepené, průběh pod kontralatěmi	typ 2.1 / třída 3 DHV na rozměrově a tvarově stálé tepelné izolaci nebo bednění, spoje slepené, podtěsnění kontralatěmi, průběh pod kontralatěmi	typ 1.2 / třída 2 DHV na bednění, spoje slepené, podtěsnění kontralatěmi, průběh pod kontralatěmi
≥ (BSK - 8°)	typ 1.2 / třída 2 DHV na bednění, spoje slepené, podtěsnění kontralatěmi, průběh pod kontralatěmi	typ 1.2 / třída 2 DHV na bednění, spoje slepené, podtěsnění kontralatěmi, průběh pod kontralatěmi	typ 1.1 / třída 1 DHV na bednění, spoje svařené, průběh přes kontralátě	typ 1.1 / třída 1 DHV na bednění, spoje svařené, průběh přes kontralátě
< (BSK - 8°)	typ 1.1 / třída 1 DHV na bednění, spoje svařené, průběh přes kontralátě			

Poznámka: Jestliže je pro jednoduché krytí sklon střechy nižší než 30° nebo pro dvojité krytí sklon střechy nižší než 25°, a pod střechou je obytné podkrovní, je třeba vždy provést DHV konstrukční typ min. 1.2/třída 2. Podtěsnění kontralatě lze provést speciální těsnicí páskou JUTADACH TPK SUPER, u třídy 3 lze použít i těsnicí hmotu JUTADACH THK. V případě tuhého podkladu doporučujeme kontralátě podtěsnit vždy.

**UPOZORNĚNÍ:** Úroveň jakéhokoliv podtěsnění bezpečného sklonu střešní krytiny musí být v souladu s technickými podklady výrobce střešní krytiny. Zároveň nesmí nastat situace, že žádná z částí povrchu krytiny určené k odvodu vody vedou vody proti směru střešního sklonu, tedy pod krytinu. Mezi sklonu slepených membrán JUTADACH je 17°, u membrán JUTADACH THERMOISOL 2AP je mezi sklon 10°, u membrán JUTATOP 2AP je mezi sklon 5°.

### Příklady započítání zvýšených požadavků:

- využívání podkrovní – např. pro obytné účely, kanceláře apod. (tento zvýšený požadavek se počítá jako dva zvýšené požadavky), pozn.: za stejný požadavek je považován i „bungalov“ (tepečná izolace sice umístěná hluboko pod DHV, ale bez horního krytí hydroakumulační vrstvou)
- konstrukční náročnost střechy - členitost (výkře, uřábí, změna sklonu střešních rovin, střešní okna, výlezy, prostupy atd.), zvláštní tvary (věže, zaoblené střešních ploch, navazující plocha střechy s menším sklonem pod plochou střechy s vyšším sklonem), délka krokří nad 10 m
- náročné klimatické poměry v místě stavby (nechráněná poloha, exponovaná lokalita, vyšší nadmořská výška, zvýšené zatížení sněhem, zvýšené zatížení větrem atd.), riziko spadu sněhu z jiné plochy střechy (stavby) na tuto plochu střechy,
- zvláštní místní předpisy a nařízení (místní stavební předpisy, nařízení památkové péče, dotčených orgánů státní správy atd.).

**Pozn. 1:** V případě, že na střeše vzniká výrazné riziko vzniku hydrostatického tlaku vody je nutné od rizikového místa až k okapu použít min. DHV typ 1.2 / třída 2.

**Pozn. 2:** V případě delší prodlevy před montáží krytiny by DHV měla být obvykle překryta (např. zakrývací plachtou).

**Pozn. 3:** Při požadavku řešit provizorní zakrytí střechy pomocí DHV je nutné provést DHV min. ve třídě těsnosti DHV typ 2.1/třída 3 nebo těsnější, a zároveň se doporučuje použití materiálů vhodných pro třídu těsnosti DHV typ 1.2/třída 2 nebo těsnější, tj. třídu těsnosti typ 1.1/třída 1.

**Pozn. 4:** Pokud u tříd těsnosti 5, 4 a 3 membrána DHV neleží na bednění, je nutné montáž rozměrově a tvarově stálé tepelné izolace neprodleně po montáži DHV.

**Pozn. 5:** Od detailů či plochy střechy, kde vzniká potřeba použití určité třídy těsnosti DHV, nelze směrem k okapu použít v navazující další ploše střechy méně přísnejší třídu těsnosti DHV. Např. je-li směrem po odtoku vody ve střeše provedena a vzájemně provázána plocha vyššího sklonu střechy níže pod plochou střechy s nízkým sklonem, nelze ani ve vysokém sklonu použít méně přísnejší třídu těsnosti, než jaká je použita v horní ploše nízkého sklonu střechy (např. u mansardové střechy).

## MEMBRÁNY TYVEK®



vysoce difúzní kontaktní membrány, šířka role 1,5 m

B060

Tyvek® Soft Antireflex	11017	75 m <sup>2</sup> /role (4 725 m <sup>2</sup> /pal)	<b>50,80</b>	<b>1,95</b>	m <sup>2</sup>
Tyvek® Solid	11010	75 m <sup>2</sup> /role (4 050 m <sup>2</sup> /pal)	<b>55,80</b>	<b>2,15</b>	m <sup>2</sup>
Tyvek® Supro Plus Tape (s integrovanou lepicí páskou)	11018	75 m <sup>2</sup> /role (1 800 m <sup>2</sup> /pal)	<b>120,00</b>	<b>4,62</b>	m <sup>2</sup>

vysoce difúzní kontaktní membrány do fasád, šířka role 1,5 m

**NA OBJEDNÁVKU** viz. str. 2

Tyvek® UV Facade	11023	75 m <sup>2</sup> /role (900 m <sup>2</sup> /pal)	<b>178,00</b>	<b>6,85</b>	m <sup>2</sup>
Tyvek® Housewrap	11016	75 m <sup>2</sup> /role (4 725 m <sup>2</sup> /pal)	<b>54,00</b>	<b>2,08</b>	m <sup>2</sup>

## Pásky a tmely TYVEK®



Tyvek® akrylátová páska š. 75 mm	11000	25m/role	<b>31,50</b>	<b>1,21</b>	m
Tyvek® dvoustranná páska š. 50 mm	11300	25m/role	<b>24,50</b>	<b>0,94</b>	m
Tyvek® Butyl Tape butylová páska š. 50 mm	11550	30m/role	<b>43,90</b>	<b>1,69</b>	m
Tyvek® UV Facade páska š. 75 mm	11320	25m/role	<b>41,60</b>	<b>1,60</b>	m

## Spojovací a těsnící prvky pro membrány TYVEK®

Výrobek	Popis výrobku	Použití	Tyvek® Supro s páskou	Tyvek® Soft Tyvek® Solid	Tyvek® Housewrap	Tyvek® UV Facade
<b>Tyvek® Akrylátová páska</b>	jednostranná lepicí páska	spojování parozábran a difúzních fólií; utěsnění střešních průchodů nebo oprava menších poškození na fóliích	X	X	X	
<b>Tyvek® Dvoustranná páska</b>	průhledná oboustranná lepicí páska se silnou lepivostí za obtížných podmínek	spojování přesahů parozábran a difúzních fólií; vyznačuje se zvlášť vysokou snášenlivostí vůči vlhkosti a klimatu, takže pásy lze dobře lepit také na vlhké podklady	X	X	X	X
<b>Tyvek® Butyl Tape butylová páska</b>	oboustranná butylová lepicí páska	připojení na typické stavební prvky ze zdiva, dřeva, kovu nebo plastu; butylová páska o šířce 50 mm slouží k utěsnění hřebíků pod střešní latě na střeše	X	X	X	X
<b>Tyvek® UV Facade páska</b>	černá jednostranná lepicí páska s vysokou odolností proti UV záření	speciálně vyvinuta pro spojování přesahů a prostupů fólie Tyvek® UV Facade; má excelentní trvanlivost a odolnost při použití ve venkovním prostředí				X



\* Všechny ceny jsou uvedené bez DPH.



## DOČASNÉ ZAKRYTÍ

B075

## Sepa Profiplachta



YouTube



**ochranná střešní plachta s výztužnou mřížkou pro vytvoření dočasného zakrytí**  
odolná proti prorážení a UV záření (lze používat opakovaně)  
zesílená oka pro pevné uchycení  
speciální popruh pro zavěšení na jeřáb  
220g/m<sup>2</sup>

Neměla by chybět v autě žádného pokrývače!



Sepa Profiplachta XL s okem 12 x 15 m (180 m <sup>2</sup> )	KU26913	1 ks	<b>16 480,00</b>	<b>633,85</b>	ks
Sepa Profiplachta XL s okem 15 x 16 m (240 m <sup>2</sup> )	KU26914	1 ks	<b>21 330,00</b>	<b>820,38</b>	ks
Sepa Profiplachta XL s okem 16 x 16 m (256 m <sup>2</sup> )	KU27935	1 ks	<b>22 120,00</b>	<b>850,77</b>	ks

## ochranná plachta s výztužnou mřížkou pro dočasné zakrytí

☎ NA OBJEDNÁVKU viz str. 2

Sepa Profiplachta 4 x 5 m	KU14401	1 ks	<b>1 520,00</b>	<b>58,46</b>	ks
Sepa Profiplachta 4 x 6 m	KU14402	1 ks	<b>1 810,00</b>	<b>69,62</b>	ks
Sepa Profiplachta 6 x 8 m	KU16137	1 ks	<b>3 840,00</b>	<b>147,69</b>	ks
Sepa Profiplachta 6 x 10 m	KU16138	1 ks	<b>4 560,00</b>	<b>175,38</b>	ks
Sepa Profiplachta 6 x 12 m	KU16139	1 ks	<b>5 340,00</b>	<b>205,38</b>	ks



## PAROBRZDY WALLINT®, PÁSKY A TMELY PERMO®

## Parobrzdly WALLINT®

B055



📞 DO VYPRODÁNÍ ZÁSOB

WALLINT® T3 SK <sup>2</sup> 160g	KU0060-11	75 m <sup>2</sup> /role (1 500 m <sup>2</sup> /pal)	<b>86,00</b>	<b>3,31</b>	m <sup>2</sup>
----------------------------------	-----------	--	--------------	-------------	----------------

pro sanaci střešního systému z exteriéru

parobrzdla s proměnlivým sd (0,2 - 4,5 m)

☎ NA OBJEDNÁVKU viz str. 2

WALLINT® optiflex 95g	KU0245	75 m <sup>2</sup> /role (1 500 m <sup>2</sup> /pal)	<b>96,00</b>	<b>3,69</b>	m <sup>2</sup>
-----------------------	--------	--	--------------	-------------	----------------

## Pásky a tmely PERMO®

B070



KLOEBER PASTO® - tmel 310ml *	KU0128	1 ks	<b>352,00</b>	<b>13,54</b>	ks
PERMO® HD-KLEBEBAND 60mm x 30m	KU0133	30m/role	<b>592,00</b>	<b>22,77</b>	role
PERMO® HD-KLEBEBAND 80mm x 30m	KU0130-1	30m/role	<b>796,00</b>	<b>30,62</b>	role
PERMO® TR plus 60mm x 25m	KU0121	25m/role	<b>618,00</b>	<b>23,77</b>	role

\* orientační spotřeba cca 10 -15 m, \*\* orientační spotřeba cca 50 m

## Spojovací a těsnící prvky PERMO®

Výrobek	Popis výrobku	Použití	Difúzní membrány PERMO®	Parobrzdly WALLINT®
KLOEBER PASTO®	pružný těsnící tmel, vzduchotěsný	k lepení spojů difúzních fólií a parozábran; připojení na typické stavební prvky ze zdiva, dřeva, kovu nebo plastu; lze aplikovat i na vlhký podklad v interiéru a exteriéru	X	X
PERMO® HD-KLEBEBAND	jednostranná lepicí páska	spojování difúzních a fasádních fólií; difúzně otevřená oprava menších poškození na fóliích	X	
PERMO® TR plus	jednostranná lepicí páska, průsvitná s výztužnou síťovinou	vzduchotěsné spojování přesahů parozábran a difúzních fólií; utěsnění střešních průchoďů nebo oprava menších poškození na fóliích	X	X
PERMO® Seal	těsnící polyuretanová hmota	utěsnění hřebíkových spojů pod kontralatěmi	X	

\* Všechny ceny jsou uvedené bez DPH.



# Větrací komínky a vpu

## Krycí pás

### evňovací technika EJOT

#### Upevnění hromosvodů

## Terče pod dlažbu a dř



Znáš terče pro ploché střechy a terasy?



No jasně, super řešení!

## Příslušenství pro ploché střechy

**Větrací komínky a vpusti****str. 52****Kalandrované geotextilie****str. 54****Upevňovací technika EJOT® a příslušenství****str. 54****Terče pod dlažbu a dřevo****str. 59****Upevnění hromosvodů****str. 60**

**VĚTRACÍ KOMÍNKY A VPUSTI**

C005

**Větrací komínky Standard**

	materiál <b>Dutral (TPE)</b> výška 270 mm	průměr 73 mm	32127073	20ks	<b>208,00</b>	<b>8,00</b>	ks
	materiál <b>Dutral (TPE)</b> výška 360 mm	průměr 120/100 mm	BOC03-1108/12	10ks	<b>432,00</b>	<b>16,62</b>	ks
	materiál <b>PVC</b> výška 270 mm	průměr 73 mm	32027073	20ks	<b>384,00</b>	<b>14,77</b>	ks

**Atikové vpusti Standard**

	materiál <b>Dutral (TPE)</b> délka 420 mm	průměr 100mm	321100100	20ks	<b>352,00</b>	<b>13,54</b>	ks
	materiál <b>Dutral (TPE)</b> délka 500 mm	100 x 100 mm	BOC02-1115	20ks	<b>352,00</b>	<b>13,54</b>	ks
	materiál <b>Dutral (TPE)</b> redukce atikové vpusti pro DN 100		BOC02-1117	20ks	<b>206,00</b>	<b>7,92</b>	ks

**Střešní vpusti Standard**

	materiál <b>Dutral (TPE)</b> výška 240mm	pro potrubí DN 75	321240080	25ks	<b>150,00</b>	<b>5,77</b>	ks
		pro potrubí DN 100	321240100	20ks	<b>166,00</b>	<b>6,38</b>	ks
		pro potrubí DN 110	321240110	20ks	<b>170,00</b>	<b>6,54</b>	ks
		pro potrubí DN 120	321240125	20ks	<b>174,00</b>	<b>6,69</b>	ks
		materiál <b>PVC</b> výška 240mm	pro potrubí DN 75	320240080	20ks	<b>300,00</b>	<b>11,54</b>
		pro potrubí DN 100	320240100	20ks	<b>318,00</b>	<b>12,23</b>	ks
		pro potrubí DN 110	320240110	20ks	<b>328,00</b>	<b>12,62</b>	ks
		pro potrubí DN 125	320240125	20ks	<b>336,00</b>	<b>12,92</b>	ks
	<b>Lapač listů standard</b> materiál <b>Polyetylen</b>	pro průměr 80 - 140 mm	321080140NG	100ks	<b>46,00</b>	<b>1,77</b>	ks

Označení výrobku

Číslo výrobku

Balení

Cena v Kč\*  
pro ČRCena v EUR\*  
pro SR

Cena za

**Větrací komínky FLAVENT®**

C010

**Komínek větrací PVC**

průměr 75 mm	KF6000	10 ks	<b>528,00</b>	<b>20,31</b>	ks
průměr 100 mm	KF6010	5 ks	<b>650,00</b>	<b>25,00</b>	ks
průměr 125 mm	KF6030	10 ks	<b>1 054,00</b>	<b>40,54</b>	ks

**Komínek větrací Bitumen**

průměr 75 mm	KF6001	5 ks	<b>1 316,00</b>	<b>50,62</b>	ks
průměr 100 mm	KF6011	5 ks	<b>1 202,00</b>	<b>46,23</b>	ks
průměr 125 mm	KF6031	5 ks	<b>1 928,00</b>	<b>74,15</b>	ks

**Sanitární komínky FLAVENT®**

C010

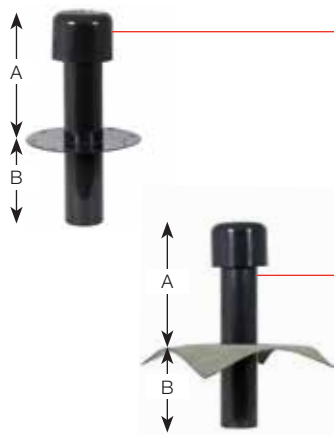
**Komínek sanitární PVC**

pro potrubí DN 75 (A = 261 mm, B = 234 mm)	KF6040	5 ks	<b>804,00</b>	<b>30,92</b>	ks
pro potrubí DN 100 (A = 345 mm, B = 270 mm)	KF6060	5 ks	<b>804,00</b>	<b>30,92</b>	ks
pro potrubí DN 125 (A = 411 mm, B = 270 mm)	KF6070	5 ks	<b>1 478,00</b>	<b>56,85</b>	ks

**Komínek sanitární Bitumen**

pro potrubí DN 75 (A = 261 mm, B = 234 mm)	KF6041	5 ks	<b>1 268,00</b>	<b>48,77</b>	ks
pro potrubí DN 100 (A = 345 mm, B = 270 mm)	KF6061	5 ks	<b>1 392,00</b>	<b>53,54</b>	ks
pro potrubí DN 125 (A = 411 mm, B = 270 mm)	KF6071	4 ks	<b>1 928,00</b>	<b>74,15</b>	ks

**Střešní vpusti FLAVENT®**

C010

**PVC napojení**

pro potrubí DN 75	KF6500	10 ks	<b>250,00</b>	<b>9,62</b>	ks
pro potrubí DN 100	KF6510	10 ks	<b>360,00</b>	<b>13,85</b>	ks
pro potrubí DN 125	KF6520	10 ks	<b>566,00</b>	<b>21,77</b>	ks

**Bitumenové napojení**

pro potrubí DN 75	KF6501	5 ks	<b>1 016,00</b>	<b>39,08</b>	ks
pro potrubí DN 100	KF6511	5 ks	<b>1 030,00</b>	<b>39,62</b>	ks
pro potrubí DN 125	KF6521	5 ks	<b>1 704,00</b>	<b>65,54</b>	ks

**Kabelové prostupy FLAVENT® plus**

materiál PVC

**NA OBJEDNÁVKU** viz str. 2

C010



pro potrubí DN 75	KF6910	10 ks	<b>1 402,00</b>	<b>53,92</b>	ks
pro potrubí DN 100	KF6920	10 ks	<b>2 302,00</b>	<b>88,54</b>	ks
pro potrubí DN 125	KF6930	10 ks	<b>3 190,00</b>	<b>122,69</b>	ks

**Lapač listí FLAVENT®**

C010



pro vpust DN 75	KF6819	10 ks	<b>136,00</b>	<b>5,23</b>	ks
pro vpust DN 100	KF6826	10 ks	<b>136,00</b>	<b>5,23</b>	ks
pro vpust DN 125	KF6827	10 ks	<b>272,00</b>	<b>10,46</b>	ks

Lepidlo pro FLAVENT system	KF6828	10 ks	<b>306,00</b>	<b>11,77</b>	ks
----------------------------	--------	-------	---------------	--------------	----

\* Všechny ceny jsou uvedené bez DPH.

## KALANDROVANÉ GEOTEXTILIE

K005

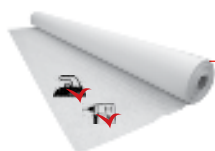

Netkaná geotextilie **KALANDROVANÁ** bílá pro ploché střechy, materiál polyester (PET)

Skelné rouno (vlies) **NA DOTAZ.**

200 g/m <sup>2</sup> , šířka 2m	36212520BTT	100 m <sup>2</sup>	<b>25,80</b>	<b>0,99</b>	m <sup>2</sup>
300 g/m <sup>2</sup> , šířka 2m	36212530BTT	100 m <sup>2</sup>	<b>38,20</b>	<b>1,47</b>	m <sup>2</sup>

Zažehlený povrch - nenamotává se na vrták ani na šroub.

## UPEVNŮVACÍ TECHNIKA EJOT®

**NA OBJEDNÁVKU** viz str. 2

### EJOT talířová podložka HTV

C025

- určeno pro upevnění povlakových hydroizolačních krytin
- materiál - ocel s povrchovou úpravou Aluzinek



HTV 82/40 TK



HTV 82/40 SW8



HTV 82/40 F

HTV 82/40 TK (pro šrouby VHT-R,TKR)	HTV8240T	500 ks	<b>4,40</b>	<b>0,17</b>	ks
HTV 82/40 SW8 (pro šrouby SW8)	HTV8240S	500 ks	<b>4,40</b>	<b>0,17</b>	ks
HTV 82/40 F (pro šrouby FBS, FPS)	HTV8240F	500 ks	<b>8,30</b>	<b>0,32</b>	ks
HTV 40 RU 6,5 (pro šrouby TKR, VHT-R, FBS a FPS)	B3020041401	1000 ks	<b>2,70</b>	<b>0,10</b>	ks

### EJOT talířová podložka HTK-2G-50

C025



- pro montáž do plechu a dřeva
- určeno pro upevnění povlakových hydroizolačních krytin
- použití v kombinaci se šrouby VHT-R, TKR, případně VHT-E nebo TKE

- polyamid
- průměr talíře 50 mm
- pro tloušťky izolantu až 605 mm

HTK 50/15	HTK50015	1800 ks	<b>3,90</b>	<b>0,15</b>	ks
HTK 50/35	HTK50035	1800 ks	<b>3,90</b>	<b>0,15</b>	ks
HTK 50/55	HTK50055	1500 ks	<b>4,70</b>	<b>0,18</b>	ks
HTK 50/95	HTK50095	800 ks	<b>5,20</b>	<b>0,20</b>	ks
HTK 50/115	HTK50115	800 ks	<b>6,30</b>	<b>0,24</b>	ks
HTK 50/145	HTK50145	600 ks	<b>7,20</b>	<b>0,28</b>	ks
HTK 50/185	HTK50185	400 ks	<b>7,80</b>	<b>0,30</b>	ks
HTK 50/225	HTK50225	300 ks	<b>8,30</b>	<b>0,32</b>	ks
HTK 50/275	HTK50275	300 ks	<b>13,30</b>	<b>0,51</b>	ks
HTK 50/325	HTK50325	250 ks	<b>17,90</b>	<b>0,69</b>	ks

### EJOT talířová podložka EcoTek 50

C025

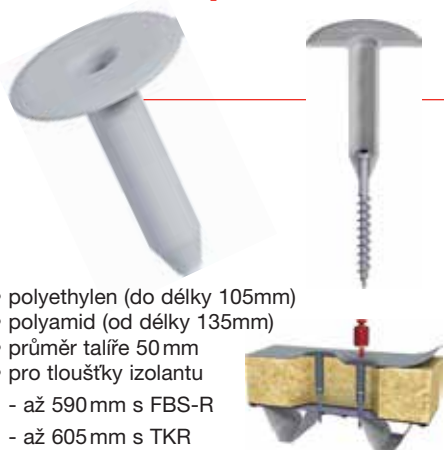

- pro montáž do betonu, alternativně do plechu a dřeva
- určeno pro upevnění povlakových hydroizolačních krytin
- použití v kombinaci se šrouby VHT-R, TKR, FBS, JBS, FPS

- polyethylen (do délky 105mm)
- polyamid (od délky 135mm)
- průměr talíře 50 mm
- pro tloušťky izolantu
  - až 590 mm s FBS-R
  - až 605 mm s TKR

EcoTek 35	ET50035	2000 ks	<b>4,90</b>	<b>0,19</b>	ks
EcoTek 65	ET50065	1300 ks	<b>7,00</b>	<b>0,27</b>	ks
EcoTek 85	ET50085	800 ks	<b>8,00</b>	<b>0,31</b>	ks
EcoTek 105	ET50105	800 ks	<b>8,60</b>	<b>0,33</b>	ks
EcoTek 135	ET50135	450 ks	<b>9,30</b>	<b>0,36</b>	ks
EcoTek 165	ET50165	450 ks	<b>11,90</b>	<b>0,46</b>	ks
EcoTek 195	ET50195	450 ks	<b>14,30</b>	<b>0,55</b>	ks
EcoTek 225	ET50225	500 ks	<b>15,50</b>	<b>0,60</b>	ks
EcoTek 275	ET50275	300 ks	<b>17,30</b>	<b>0,67</b>	ks
EcoTek 335	ET50335	250 ks	<b>22,40</b>	<b>0,86</b>	ks

### EJOT šroub do betonu Climadur JBS-R 7,5

C030



- kotevní hloubka min. 30mm
- jmenovitý průměr vrtáku 6mm
- utahovací nástavec bit T30
- utahovací přípravek EcoTek tool (viz str. 58)

- materiál - zušlechťená pozinkovaná ocel s protikorozní úpravou Climadur
- určeno pro kotvení spádových klínů do betonových konstrukcí

JBS-R 7,5 x 80	JBSR75080	100 ks	<b>8,20</b>	<b>0,32</b>	ks
JBS-R 7,5 x 120	JBSR75120	100 ks	<b>13,10</b>	<b>0,50</b>	ks
JBS-R 7,5 x 150	JBSR75150	100 ks	<b>17,80</b>	<b>0,68</b>	ks
JBS-R 7,5 x 210	JBSR75210	100 ks	<b>32,60</b>	<b>1,25</b>	ks
JBS-R 7,5 x 300	JBSR75300	100 ks	<b>53,80</b>	<b>2,07</b>	ks

\* Všechny ceny jsou uvedené bez DPH.

Označení výrobku

Číslo výrobku

Balení

Cena v Kč\*  
pro ČRCena v EUR\*  
pro SR

Cena za

**Šroub Climadur Dabo VHT-R 4,8**

C030



- se zápusťnou hlavou - zušlechťená pozinkovaná ocel s protikorozní úpravou Climadur
- určeno pro nosné konstrukce z ocelových plechů tl. 0,5 - 0,75 mm
- alternativně i pro dřevěné nosné konstrukce

VHT-R 4,8 x 35	TK48035	500 ks	<b>1,80</b>	<b>0,07</b>	ks
VHT-R 4,8 x 50	TK48050	500 ks	<b>2,00</b>	<b>0,08</b>	ks
VHT-R 4,8 x 60	TK48060	500 ks	<b>2,40</b>	<b>0,09</b>	ks
VHT-R 4,8 x 70	TK48070	500 ks	<b>2,60</b>	<b>0,10</b>	ks
VHT-R 4,8 x 80	TK48080	500 ks	<b>2,90</b>	<b>0,11</b>	ks
VHT-R 4,8 x 90	TK48090	250 ks	<b>3,50</b>	<b>0,13</b>	ks
VHT-R 4,8 x 100	TK48100	250 ks	<b>4,70</b>	<b>0,18</b>	ks
VHT-R 4,8 x 120	TK48120	250 ks	<b>6,10</b>	<b>0,23</b>	ks
VHT-R 4,8 x 140	TK48140	200 ks	<b>7,50</b>	<b>0,29</b>	ks
VHT-R 4,8 x 160	TK48160	200 ks	<b>10,00</b>	<b>0,38</b>	ks
VHT-R 4,8 x 180	TK48180	200 ks	<b>14,70</b>	<b>0,57</b>	ks
VHT-R 4,8 x 200	TK48200	200 ks	<b>17,80</b>	<b>0,68</b>	ks

- vrtací kapacita 0,75 mm
- utahovací nástavec bit PH 2

Stanovení minimální délky pro:

- ocelový plech – tl. izolantu + 20 mm
- dřevo – tl. izolantu + 30 mm

**Šroub Climadur Dabo TKR 4,8**

C030



- se zápusťnou hlavou - zušlechťená pozinkovaná ocel s protikorozní úpravou Climadur
- vrtací kapacita 1,5 mm
- určeno pro nosné konstrukce z ocelových plechů tl. 0,75 - 1,5 mm
- alternativně i pro dřevěné nosné konstrukce

TKR 4,8 x 35	TKR48035	500 ks	<b>2,00</b>	<b>0,08</b>	ks
TKR 4,8 x 50	TKR48050	500 ks	<b>2,50</b>	<b>0,10</b>	ks
TKR 4,8 x 60	TKR48060	500 ks	<b>2,70</b>	<b>0,10</b>	ks
TKR 4,8 x 70	TKR48070	500 ks	<b>3,00</b>	<b>0,12</b>	ks
TKR 4,8 x 80	TKR48080	250 ks	<b>3,40</b>	<b>0,13</b>	ks
TKR 4,8 x 90	TKR48090	250 ks	<b>3,80</b>	<b>0,15</b>	ks
TKR 4,8 x 100	TKR48100	250 ks	<b>5,30</b>	<b>0,20</b>	ks
TKR 4,8 x 110	TKR48110	250 ks	<b>6,10</b>	<b>0,23</b>	ks
TKR 4,8 x 120	TKR48120	250 ks	<b>7,00</b>	<b>0,27</b>	ks
TKR 4,8 x 140	TKR48140	250 ks	<b>8,70</b>	<b>0,33</b>	ks
TKR 4,8 x 160	TKR48160	100 ks	<b>11,30</b>	<b>0,43</b>	ks
TKR 4,8 x 180	TKR48180	100 ks	<b>15,10</b>	<b>0,58</b>	ks
TKR 4,8 x 200	TKR48200	100 ks	<b>17,90</b>	<b>0,69</b>	ks
TKR 4,8 x 220	TKR48220	100 ks	<b>22,40</b>	<b>0,86</b>	ks
TKR 4,8 x 240	TKR48240	100 ks	<b>26,70</b>	<b>1,03</b>	ks
TKR 4,8 x 260	TKR48260	100 ks	<b>32,20</b>	<b>1,24</b>	ks
TKR 4,8 x 280	TKR48280	100 ks	<b>39,20</b>	<b>1,51</b>	ks
TKR 4,8 x 300	TKR48300	100 ks	<b>44,40</b>	<b>1,71</b>	ks

- vrtací kapacita 1,5 mm
- utahovací nástavec bit PH 2

Stanovení minimální délky pro:

- ocelový plech – tl. izolantu + 20 mm
- dřevo – tl. izolantu + 30 mm

**EJOT šroub do betonu Climadur FBS-R 6,3**

C030



- materiál - zušlechťená pozinkovaná ocel s protikorozní úpravou Climadur
- určeno pro nosné betonové konstrukce

FBS-R 6,3 x 35	FBSR63035	500 ks	<b>2,60</b>	<b>0,10</b>	ks
FBS-R 6,3 x 60	FBSR63060	500 ks	<b>3,80</b>	<b>0,15</b>	ks
FBS-R 6,3 x 70	FBSR63070	250 ks	<b>4,70</b>	<b>0,18</b>	ks
FBS-R 6,3 x 80	FBSR63080	250 ks	<b>5,40</b>	<b>0,21</b>	ks
FBS-R 6,3 x 100	FBSR63100	250 ks	<b>6,60</b>	<b>0,25</b>	ks
FBS-R 6,3 x 120	FBSR63120	250 ks	<b>9,00</b>	<b>0,35</b>	ks
FBS-R 6,3 x 140	FBSR63140	250 ks	<b>13,00</b>	<b>0,50</b>	ks
FBS-R 6,3 x 160	FBSR63160	100 ks	<b>17,20</b>	<b>0,66</b>	ks
FBS-R 6,3 x 180	FBSR63180	100 ks	<b>20,30</b>	<b>0,78</b>	ks
FBS-R 6,3 x 200	FBSR63200	100 ks	<b>24,10</b>	<b>0,93</b>	ks
FBS-R 6,3 x 220	FBSR63220	100 ks	<b>28,30</b>	<b>1,09</b>	ks
FBS-R 6,3 x 240	FBSR63240	100 ks	<b>33,60</b>	<b>1,29</b>	ks
FBS-R 6,3 x 260	FBSR63260	100 ks	<b>37,80</b>	<b>1,45</b>	ks
FBS-R 6,3 x 280	FBSR63280	100 ks	<b>46,20</b>	<b>1,78</b>	ks
FBS-R 6,3 x 300	FBSR63300	100 ks	<b>54,60</b>	<b>2,10</b>	ks

- kotevní hloubka min. 30 mm
- jmenovitý průměr vrtáku 5 mm
- hloubka otvoru min. 45 mm
- utahovací nástavec bit T30

\* Všechny ceny jsou uvedené bez DPH.

## EJOT šroub do pórobetonu FPS-E 8,0

C030



- materiál - nerez
- určeno pro nosné pórobetonové konstrukce

Označení výrobku	Číslo výrobku	Balení	Cena v Kč*	Cena v EUR*	Cena za
FPS-E 8,0 x 80	B5580080300	100 ks	24,20	0,93	ks
FPS-E 8,0 x 100	B5580100300	100 ks	27,70	1,07	ks
FPS-E 8,0 x 120	B5580120300	100 ks	31,30	1,20	ks
FPS-E 8,0 x 140	B5580140300	100 ks	34,50	1,33	ks
FPS-E 8,0 x 160	B5580160300	100 ks	37,00	1,42	ks
FPS-E 8,0 x 180	B5580180300	100 ks	40,70	1,57	ks
FPS-E 8,0 x 200	B5580200300	100 ks	43,10	1,66	ks
FPS-E 8,0 x 220	B5580220300	100 ks	52,00	2,00	ks
FPS-E 8,0 x 240	B5580240300	100 ks	62,80	2,42	ks
FPS-E 8,0 x 260	B5580260300	100 ks	65,50	2,52	ks
FPS-E 8,0 x 280	B5580280300	100 ks	88,00	3,38	ks
FPS-E 8,0 x 300	B5580300300	100 ks	102,90	3,96	ks

- kotevní hloubka min. 60 mm
- utahovací nástavec bit T30

## EJOT talířová hmoždinka FDD Plus 50

C035



**Nová generace hmoždinek pro upevnění střešních hydroizolačních fólií a izolací na všech běžných masivních podkladech jako beton, lehčený beton a pórobeton.**

- pouzdro hmoždinky z vysoce pevného plastu
- šroub hmoždinky z oceli s jakostním organickým povlakem (15 cyklů Kesternicha)
- ideální pro použití na střechách se spádovými klíny
- výrazná redukce bodových tepelných mostů
- pro podklady z různých druhů stavebních materiálů

Označení výrobku	Číslo výrobku	Balení	Cena v Kč*	Cena v EUR*	Cena za
FDD Plus 50 x 95 R	8720095400	100 ks	16,70	0,64	ks
FDD Plus 50 x 115 R	8720115400	100 ks	19,80	0,76	ks
FDD Plus 50 x 135 R	8720135400	100 ks	22,80	0,88	ks
FDD Plus 50 x 155 R	8720155400	100 ks	25,30	0,97	ks
FDD Plus 50 x 175 R	8720175400	100 ks	27,80	1,07	ks
FDD Plus 50 x 195 R	8720195400	100 ks	29,90	1,15	ks
FDD Plus 50 x 215 R	8720215400	100 ks	36,20	1,39	ks
FDD Plus 50 x 235 R	8720235400	100 ks	41,20	1,58	ks
FDD Plus 50 x 255 R	8720255400	100 ks	42,40	1,63	ks
FDD Plus 50 x 275 R	8720275400	100 ks	44,40	1,71	ks
FDD Plus 50 x 295 R	8720295400	100 ks	48,10	1,85	ks
FDD Plus 50 x 335 R	8720335400	100 ks	55,00	2,12	ks
FDD Plus 50 x 375 R	8720375400	100 ks	62,20	2,39	ks
FDD Plus 50 x 415 R	8720415400	100 ks	69,10	2,66	ks
FDD Plus 50 x 455 R	8720455400	100 ks	83,00	3,19	ks
FDD Plus 50 x 495 R	8720495400	100 ks	95,40	3,67	ks
FDD Plus 50 x 535 R	8720535400	100 ks	106,40	4,09	ks

- průměr otvoru 8 mm
- utahovací nástavec bit T30

Kotevní hloubka / hloubka vrtání:

- beton C12/15  $\geq 30$  mm /  $\geq 45$  mm
- lehčený beton LC12/13  $\geq 30$  mm /  $\geq 45$  mm
- pórobeton P 3.3  $\geq 65$  mm /  $\geq 80$  mm

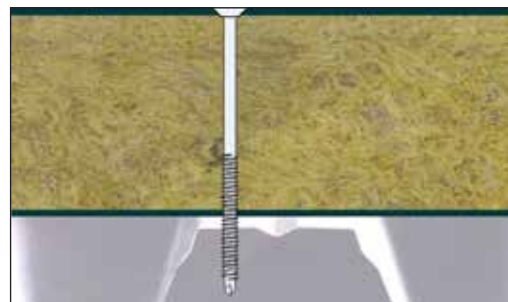

\* Všechny ceny jsou uvedené bez DPH.



## Volba délky upevňovacího prvku talířová podložka HTK 2G + šroub TKR (VHT-R)

Tloušťka souvrství [mm]	Délka HTK 2G [mm]	Délka šroubu [mm]	Alternativně	
			Délka HTK 2G [mm]	Délka šroubu [mm]
40	15	-	-	-
50	15	50	-	-
60	35	50	15	70
70	35	60	15	80
80	55	50	35	70
90	55	60	35	80
100	55	70	35	90
110	55	80	35	100
120	95	50	55	90
130	95	60	55	100
140	115	50	95	70
150	115	60	95	80
160	115	70	95	90
170	145	50	115	80
180	145	60	115	90
190	145	70	115	100
200	145	80	115	110
210	185	50	145	90
220	185	60	145	100
230	185	70	145	110
240	185	80	145	120
250	185	90	145	140
260	225	60	145	140
270	225	70	145	160
280	225	80	145	160
290	225	90	145	180
300	225	100	145	180
310	275	60	225	120
320	275	70	225	120
330	275	80	225	140
340	275	90	225	140
350	275	100	225	140
360	275	110	275	120
370	325	70	275	120
380	325	80	225	180
390	325	90	115	300
400	325	100	275	160
410	325	110	275	160
420	325	120	275	180
430	325	140	275	180
440	325	140	275	200
450	325	160	275	200
460	325	160	275	220
470	325	180	275	220
480	325	180	275	240
490	325	200	-	-
500	325	200	-	-
510	325	220	-	-
520	325	220	-	-
530	325	240	-	-
540	325	240	-	-
550	325	280	-	-
560	325	260	-	-
580	325	280	-	-
600	325	300	-	-

## Volba délky upevňovacího prvku talířová podložka EcoTek + šroub FBS-R

Tloušťka souvrství [mm]	Délka EcoTek [mm]	Délka šroubu FBS [mm]	Alternativně	
			Délka EcoTek [mm]	Délka šroubu FBS [mm]
40	35	60	-	-
50	35	60	-	-
60	35	70	-	-
70	35	80	-	-
80	65	60	35	100
90	65	70	35	100
100	85	60	65	80
110	85	70	65	100
120	105	60	85	80
130	105	70	85	100
140	105	80	85	100
150	135	60	105	100
160	135	70	105	100
170	135	80	105	120
180	165	60	135	100
190	165	80	135	100
200	165	80	135	120
210	165	100	135	120
220	165	100	135	140
230	165	120	135	140
240	225	60	165	120
250	225	80	165	140
260	225	80	165	140
270	225	100	165	160
280	225	100	165	160
290	275	60	225	120
300	275	80	225	120
310	275	80	225	140
320	275	100	225	140
330	275	100	225	160
340	275	120	225	160
350	335	60	275	120
360	335	80	275	140
370	335	80	275	140
380	335	100	275	160
390	335	100	275	160
400	335	120	275	180
410	335	120	275	180
420	335	140	275	200
430	335	140	275	200
440	335	160	275	220
450	335	160	275	220
460	335	180	275	240
470	335	180	275	240
480	335	200	275	260
490	335	200	275	260
500	335	220	275	280
510	335	220	275	280
520	335	240	275	300
530	335	240	275	300
540	335	260	-	-
550	335	260	-	-
560	335	280	-	-
570	335	280	-	-
580	335	300	-	-
590	335	300	-	-

## EJOT příslušenství



vrták SDS plus



vrták EcoTek



EcoTek  
prodloužení dřívku



EcoTek tool  
utahovací nástavec



bit T 30-1/4 x 25  
(TORX)



bit PH 2-1/4 x 25



bit PH 2-1/4 x 200



bit FBS-BT



bit PH 2-M6 7 x 35

EJOT ruční montážní  
poloautomat HSK-HTK



EJOT montážní  
automat ECOset HTK

Označení výrobku	Číslo výrobku	Balení	Cena v Kč* pro ČR	Cena v EUR* pro SR	Cena za
------------------	---------------	--------	----------------------	-----------------------	---------

C040

### Vrták SDS plus

6,0 x 160/100	9999200438	1 ks	<b>137,00</b>	<b>5,27</b>	ks
6,0 x 260/200	9999200532	1 ks	<b>227,00</b>	<b>8,73</b>	ks
5,5 x 160/100	999200201	1 ks	<b>132,00</b>	<b>5,08</b>	ks
5,5 x 210/150	B9200000041	1 ks	<b>174,00</b>	<b>6,69</b>	ks
5,5 x 260/200	B9200000021	1 ks	<b>219,00</b>	<b>8,42</b>	ks
5,5 x 310/260	B9200000042	1 ks	<b>273,00</b>	<b>10,50</b>	ks
5,0 x 110/50	B9200000020	1 ks	<b>95,00</b>	<b>3,65</b>	ks
5,0 x 160/100	B9200000022	1 ks	<b>109,00</b>	<b>4,19</b>	ks
5,0 x 260/200	B4980000199	1 ks	<b>218,00</b>	<b>8,38</b>	ks
5,0 x 310/250	B9200000026	1 ks	<b>253,00</b>	<b>9,73</b>	ks
5,0 x 350/300	B9999200284	1 ks	<b>352,00</b>	<b>13,54</b>	ks

### Vrták EcoTek

6,0 x 160 K	9200060160	1 ks	<b>300,00</b>	<b>11,54</b>	ks
5,5 x 160 K	B9999200116	1 ks	<b>280,00</b>	<b>10,77</b>	ks
5,0 x 160 K	B8596001608	1 ks	<b>260,00</b>	<b>10,00</b>	ks

### EcoTek prodloužení na kónické vrtáky

prodloužení vrtáku 500	9151950000	1 ks	<b>2 270,00</b>	<b>87,31</b>	ks
---------------------------	------------	------	-----------------	--------------	----

### EcoTek tool - utahovací nástavec pro šrouby JBS-R

délka 600 mm	8595000000	1 ks	<b>2 400,00</b>	<b>92,31</b>	ks
--------------	------------	------	-----------------	--------------	----

### EJOT-Bit

T 30-1/4 x 25	B9250431000	1 ks	<b>27,00</b>	<b>1,04</b>	ks
T 30-1/4 x 50	B9250431001	1 ks	<b>145,00</b>	<b>5,58</b>	ks
T 30-M6 x 33	9250251430	1 ks	<b>275,00</b>	<b>10,58</b>	ks
PH 2-1/4 x 25	B9250474000	1 ks	<b>21,00</b>	<b>0,81</b>	ks
PH 2-1/4 x 50	B9250709000	1 ks	<b>60,00</b>	<b>2,31</b>	ks
PH 2-1/4 x 152	B9200000152	1 ks	<b>269,00</b>	<b>10,35</b>	ks
PH 2-1/4 x 170	B9200000029	1 ks	<b>326,00</b>	<b>12,54</b>	ks
PH 2-1/4 x 200	B9200000200	1 ks	<b>322,00</b>	<b>12,38</b>	ks
PH 2-M6 7 x 35	B9250612000	1 ks	<b>196,00</b>	<b>7,54</b>	ks
FBS BT 150	B9250010110	1 ks	<b>480,00</b>	<b>18,46</b>	ks
FBS BT 200	B9250530000	1 ks	<b>600,00</b>	<b>23,08</b>	ks
ECOset HTK - hřídel komplet pro TE1	9151510149	1 ks	<b>2 050,00</b>	<b>78,85</b>	ks

### Doporučení:

Pro ukotvení talířové **hmoždinky FDD 50** předvrtajte otvor vrtákem SDS a to pro:  
beton od C12/15 vrták SDS 10mm  
pórobeton od P 3,3 vrták SDS 8mm

Pro ukotvení talířové **podložky EcoTek 50 + FBS šroubu**,  
předvrtajte otvor vrtákem SDS a to pro:  
beton 5 mm a betony vyšších tříd 5,5 mm

Dle podmínek montáže výše uvedeného sortimentu doporučujeme kombinaci s nástavcem vrtáku (pro předvrtání) nebo nástavcem bitu (dotažení šroubu, hřebu).  
Další informace obdržíte na webových stránkách [www.ejot.cz](http://www.ejot.cz)

### Lze využít:

**Možnost bezplatného zapůjčení montážního automatu ECOset HTK při objektové realizaci.**  
Bližší informace na dotaz v sídle HPI-CZ spol. s r. o.  
**Možnost výtažných zkoušek, poradenství s návrhem kotevního plánu**  
(typ podložky, spojovacího materiálu, množství).

## TERČE POD DLAŽBU A DŘEVO

C020

## Pevný terč pod dlažbu



Terč pod dlažbu	TER09-1120	360 ks	<b>10,60</b>	<b>0,41</b>	ks
Vyrovnávací podložka 1 mm	TER09-1121/1	500 ks	<b>9,50</b>	<b>0,37</b>	ks
Vyrovnávací podložka 3 mm	TER09-1121	500 ks	<b>9,50</b>	<b>0,37</b>	ks
Vyrovnávací podložka protihluková 3 mm	TER09-1123R	500 ks	<b>31,40</b>	<b>1,21</b>	ks

## ARKIMEDE modulární terč pod dlažbu

Modulárně stavitelné terče pod dlažbu a dřevo umožňující snadné nastavení požadované výšky kombinací tří prvků. Základní modul umožňuje nastavení výšky 35 - 60 mm, další výšky lze vytvořit pomocí dílů o výšce 25 nebo 50 mm až do maximální výšky 500 mm. Hlava terče při použití dlažby vymezuje spáru na 4 mm.

- materiál polypropylen (PP)

ARKIMEDE základní modul 35-60 mm	TER09-1143/4	30 ks	<b>85,10</b>	<b>3,27</b>	ks
ARKIMEDE prodloužení 25 mm	TER09-1143/P25	30 ks	<b>21,30</b>	<b>0,82</b>	ks
ARKIMEDE prodloužení 50 mm	TER09-1143/P50	30 ks	<b>26,30</b>	<b>1,01</b>	ks
ARKIMEDE samonivelační hlava	TER09-1142TB4	15 ks	<b>38,10</b>	<b>1,47</b>	ks

**Set pro ukončení boční pohledové strany** (v případě, že není ukončena atikou nebo stěnou)

- obsah setu: 10 ks hlavového nástavce, 10 ks spodního nástavce, 30 ks nastavitelných držáků
- inovativní řešení umožňující uchycení různých tloušťek obkladových materiálů (8 - 38 mm)
- materiál polypropylen (PP)

ARKIMEDE set pro boční ukončení	TER09-1152/38	10 ks/sada	<b>1 250,00</b>	<b>48,08</b>	sada
---------------------------------	---------------	------------	-----------------	--------------	------

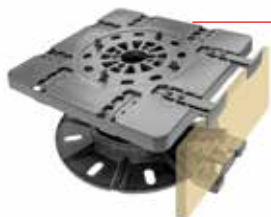

## 3D teleskopické terče s aretací

C020

Výškově stavitelné terče pod podlahovou krytinu teras s aretací (dlažba, dřevo ...)

- materiál polypropylen PP
- průměr hlavy 120 mm zajišťující větší stabilitu konstrukce a plynulý odtok vody
- hlava terče při použití dlažby vymezuje spáru na 4 mm

3D teleskop. terč s aretací 35-55	TER091123055	40 ks	<b>110,00</b>	<b>4,23</b>	ks
3D teleskop. terč s aretací 55-70	TER091123070	40 ks	<b>129,00</b>	<b>4,96</b>	ks
3D teleskop. terč s aretací 70-110	TER091123110	40 ks	<b>155,00</b>	<b>5,96</b>	ks
3D teleskop. terč s aretací 110-150	TER091123150	40 ks	<b>167,00</b>	<b>6,42</b>	ks
3D teleskop. terč s aretací 150-170	TER091123170	40 ks	<b>255,00</b>	<b>9,81</b>	ks
3D teleskop. terč s aretací 170-200	TER091123200	40 ks	<b>266,00</b>	<b>10,23</b>	ks

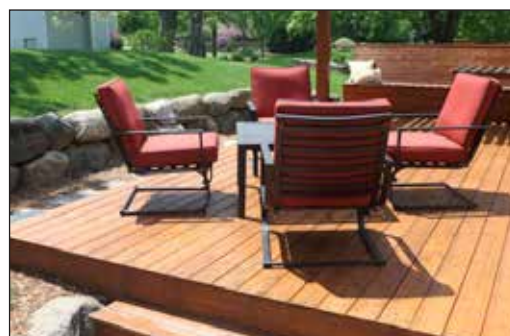

Fixace nosných profilů  
pro dřevo

TER09-1123M

80 ks

**7,00****0,27**

ks

Ukázka použití  
fixace nosných  
profilů pro dřevo



## UPEVNĚNÍ HROMOSVODŮ

A106

### Produkty testované dle ČSN EN 62561 • technické poradenství • projektová příprava



Podpěra drátu beton / PVC, 145x105mm, výška 60mm

pro drát ø 6-8mm	EL93000211	1 ks	<b>104,00</b>	<b>4,00</b>	ks
------------------	------------	------	---------------	-------------	----



Podpěra drátu beton / PVC, průměr 130mm, výška 75mm

pro drát ø 6-8mm	EL93020111	1 ks	<b>98,00</b>	<b>3,77</b>	ks
------------------	------------	------	--------------	-------------	----



Podpěra drátu betonová, kovový úchyt, průměr 105mm, výška 140mm

nerex	EL92900105	1 ks	<b>84,00</b>	<b>3,23</b>	ks
-------	------------	------	--------------	-------------	----



Podpěra drátu stěnová s hmoždinkou, úchyt se šroubem

délka 100 mm, ø 10 mm - žár. pozink	EL91200102	1 ks	<b>84,00</b>	<b>3,23</b>	ks
	- barva EL91200116*	1 ks	<b>196,00</b>	<b>7,54</b>	ks
délka 120 mm, ø 12 mm - žár. pozink	EL91200202	1 ks	<b>100,00</b>	<b>3,85</b>	ks
	- barva EL91200216*	1 ks	<b>216,00</b>	<b>8,31</b>	ks
délka 160 mm, ø 12 mm - žár. pozink	EL91200302	1 ks	<b>140,00</b>	<b>5,38</b>	ks
	- barva EL91200316*	1 ks	<b>272,00</b>	<b>10,46</b>	ks
délka 250 mm, ø 12 mm - žár. pozink	EL91200402	1 ks	<b>170,00</b>	<b>6,54</b>	ks
	- barva EL91200416*	1 ks	<b>324,00</b>	<b>12,46</b>	ks
délka 400 mm, ø 12 mm - žár. pozink	EL91200602	1 ks	<b>260,00</b>	<b>10,00</b>	ks
	- barva EL91200616*	1 ks	<b>490,00</b>	<b>18,85</b>	ks

\* - barva: 3011 - červenohnědá, 8004 - cihl. červená, 8017 - hnědá, 9005 - černá.



Podpěra drátu stěnová s hmoždinkou, plastový úchyt (délka 70 mm)

délka 50 mm, ø 10 mm - pozink	EL91220101	1 ks	<b>84,00</b>	<b>3,23</b>	ks
délka 65 mm, ø 12 mm - pozink	EL91220201	1 ks	<b>120,00</b>	<b>4,62</b>	ks
délka 105 mm, ø 12 mm - pozink	EL91220301	1 ks	<b>132,00</b>	<b>5,08</b>	ks
délka 190 mm, ø 12 mm - pozink	EL91220401	1 ks	<b>164,00</b>	<b>6,31</b>	ks



Další typy  
a materiálové  
provedení  
**NA DOTAZ.**

**Podpěry na šikmé střechy  
- viz str. 24.**





# UCELENÝ SYSTÉM OCHRANY PROTI PÁDU OSOB



## NABÍZÍME:

- ▲ konzultace řešení přímo na stavbě
- ▲ PD a cenovou nabídku návrhu systému **ZDARMA**
- ▲ dokumentaci pro provozovatele objektu a koordinátora BOZP **ZDARMA**
- ▲ zaškolení a certifikaci pro montáž systému **ZDARMA**
- ▲ následné revize pro provozovatele objektu a koordinátora BOZP
- ▲ kvalitní výrobky certifikované dle aktuálních legislativních požadavků
- ▲ nejen samostatné kotvicí prvky popř. systém s ocelovým nerezovým lanem, ale také prvky kolektivní ochrany

# EJOT®

Bližší informace k nabízenému systému žádejte u obchodně technických poradců HPI-CZ.



Protipožární řešení – lišty pro n  
klové lišty **AL s okapničkou**  
PVC základací profily  
nky **EJOT – EJOTHERM s ETA**  
Talířové hmoždinky EJOT  
pro odvětrávané fasády **EJOT DK**  
Elektroinstalace do ETICS  
ářské hmoždinky a šrouby **KEW**  
Kombi lišty

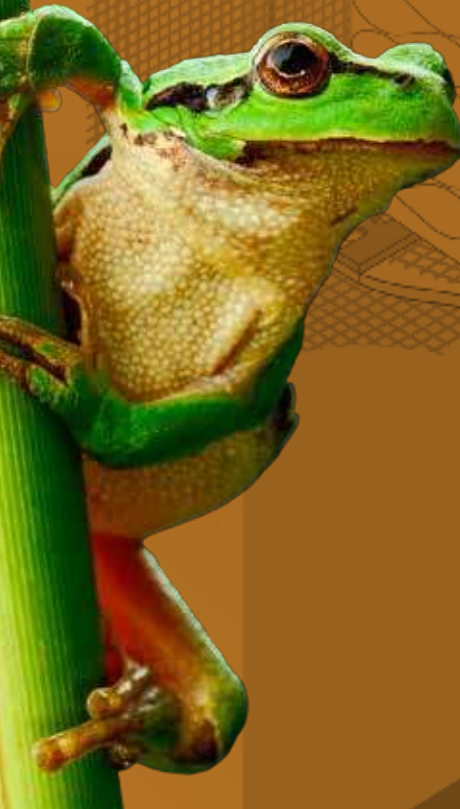

Není lišta jako  
lišta. Jak si  
mám vybrat?



Když nevíš, naši  
technici Ti poradí.

# Příslušenství pro zateplovací systémy (ETICS)

<b>Protipožární řešení – lišty pro nadpraží AFC a AFD</b>	<b>str. 64</b>
<b>Protipožární řešení – základací sada</b>	<b>str. 64</b>
<b>Soklové lišty AL s okapničkou</b>	<b>str. 65</b>
<b>PVC základací profily</b>	<b>str. 66</b>
<b>Příslušenství k soklovým lištám a základací sadě ETICS</b>	<b>str. 66</b>
<b>Talířové hmoždinky EJOT – EJOTHERM s ETA</b>	<b>str. 68</b>
<b>Příslušenství pro EJOTHERM</b>	<b>str. 69</b>
<b>Talířové hmoždinky EJOT</b>	<b>str. 70</b>
<b>Talířové hmoždinky KEW s ETA</b>	<b>str. 71</b>
<b>Příslušenství pro talířové hmoždinky</b>	<b>str. 73</b>
<b>Montážní prvky pro plánované upevnění v ETICS</b>	<b>str. 74</b>
<b>Elektroinstalace do ETICS</b>	<b>str. 75</b>
<b>Upevnění objímek okapových svodů do ETICS – SDA hmoždinky</b>	<b>str. 75</b>
<b>Lešenářské hmoždinky a šrouby KEW</b>	<b>str. 75</b>
<b>Řešení pro odvětrávané fasády a dřevostavby</b>	<b>str. 76</b>
<b>Držáky izolace na dřevo, plech</b>	<b>str. 77</b>
<b>Lišty pro napojení omítky (bez tkaniny)</b>	<b>str. 78</b>
<b>Lišty a profily pro napojení ETICS (s tkaninou)</b>	<b>str. 79</b>
<b>Systémové řešení parapetů</b>	<b>str. 83</b>
<b>Kombi lišty</b>	<b>str. 86</b>
<b>Sklovláknité tkaniny</b>	<b>str. 87</b>

## PROTIPOŽÁRNÍ ŘEŠENÍ – LIŠTY PRO NADPRAŽÍ AFC a AFD

H020

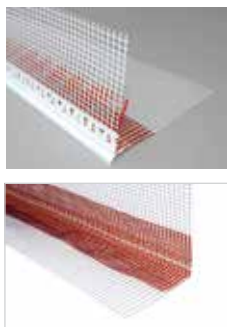

### Zakončovací profil s okapničkou a tkaninou AFD

délka 2,5 m

přesah tkaniny 100/150mm*	600-55	25 ks	<b>104,00</b>	<b>4,00</b>	m
------------------------------	--------	-------	---------------	-------------	---

\* na objednávku profil AFD 10/20 (č. výrobku 660-60)

### Rohový profil s tkaninou AFC

délka 2,5 m

přesah tkaniny 100/150mm	880-50	20 ks	<b>84,00</b>	<b>3,23</b>	m
-----------------------------	--------	-------	--------------	-------------	---

## PROTIPOŽÁRNÍ ŘEŠENÍ – ZAKLÁDACÍ SADA



### Systém založení ETICS z EPS nad terénem se zvýšenou požární odolností

Zakládací sada nahrazuje založení izolantu hliníkovou soklovou lištou. Systém byl testován v akreditované laboratoři, kde vyhověl zkoušce podle normy ČSN ISO 13785-1 a tím bylo prokázáno splnění požadavků normy ČSN 73 0810:2016 - Požární bezpečnost staveb.

### Zakládací sada ETICS

■ Jednou provždy.  
■ Nehoří!!!

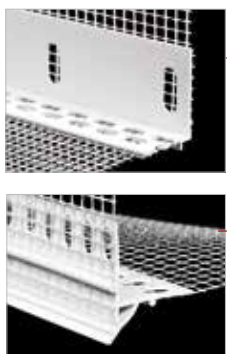

### Zakládací úhelníkový profil (s výztužnou síťovinou)

délka 2,0 m

přesah tkaniny 100/300mm	880-20	20 ks	<b>122,00</b>	<b>4,69</b>	m
-----------------------------	--------	-------	---------------	-------------	---

### Zakončovací profil s okapničkou a tkaninou pod omítku

délka 2,0m

přesah tkaniny 100/100mm	600-10	25 ks	<b>71,50</b>	<b>2,75</b>	m
přesah tkaniny 100/150mm	600-15	20 ks	<b>75,60</b>	<b>2,91</b>	m

- Splnění požadavku požární ochrany
- Vyloučení tepelného mostu
- Aplikace pro různé tloušťky tepelných izolací
- Vynikající stabilita a životnost
- Napojení na zateplovací systém síťovinou
- Jednoduchá montáž
- Výrazně vyšší požární odolnost ve srovnání s hliníkovou zakládací lištou
- Úspora skladových zásob

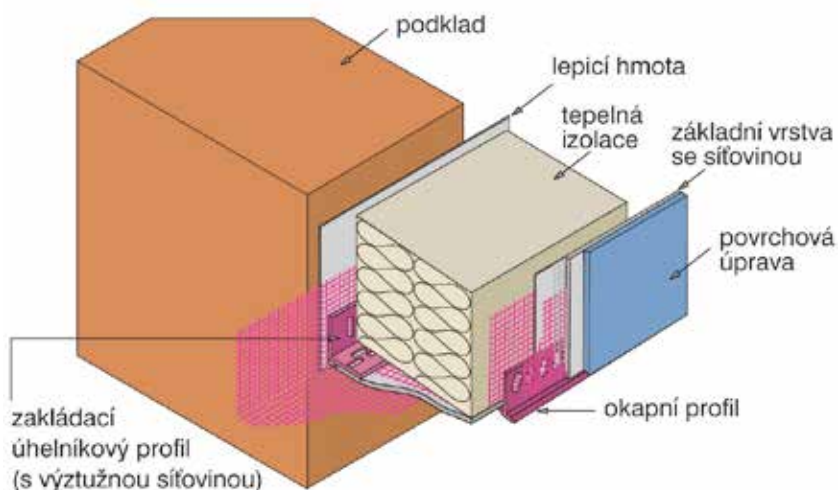

**Zakládací sadu ETICS lze využít v kontaktních zateplovacích systémech všech výrobců.**

### Schéma aplikace

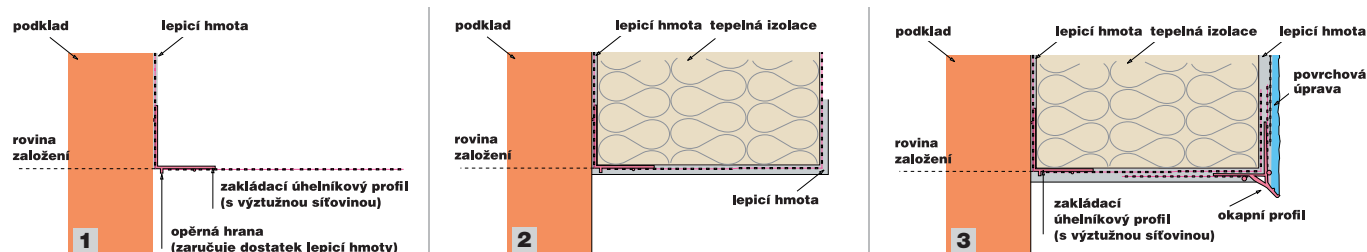

\* Všechny ceny jsou uvedené bez DPH.



## SOKLOVÉ LIŠTY AL S OKAPNIČKOU

H030

## U - Form - 0,6 mm



hliník, délka 2000 mm

U 08 cm	37906U08200	40 m	<b>125,60</b>	<b>4,83</b>	m
U 10 cm	37906U10200	20 m	<b>144,80</b>	<b>5,57</b>	m

## U - Form - 0,7 mm



hliník, délka 2000 mm

U 02 cm	37908U02200	40 m	<b>78,40</b>	<b>3,02</b>	m
U 03 cm	37908U03200	40 m	<b>92,40</b>	<b>3,55</b>	m
U 04 cm	37908U04200	40 m	<b>104,20</b>	<b>4,01</b>	m
U 05 cm	37908U05200	40 m	<b>113,80</b>	<b>4,38</b>	m
U 06 cm	37908U06200	40 m	<b>125,60</b>	<b>4,83</b>	m
U 07 cm	37908U07200	40 m	<b>135,60</b>	<b>5,22</b>	m
U 08 cm	37908U08200	40 m	<b>147,10</b>	<b>5,66</b>	m
U 09 cm	37908U09200	20 m	<b>158,10</b>	<b>6,08</b>	m
U 10 cm	37908U10200	20 m	<b>168,90</b>	<b>6,50</b>	m
U 11 cm	37908U11200	20 m	<b>179,00</b>	<b>6,88</b>	m
U 12 cm	37908U12200	20 m	<b>188,00</b>	<b>7,23</b>	m
U 14 cm	37908U14200	20 m	<b>210,70</b>	<b>8,10</b>	m
U 15 cm	37908U15200	20 m	<b>222,40</b>	<b>8,55</b>	m
U 16 cm	37908U16200	20 m	<b>232,50</b>	<b>8,94</b>	m
U 17 cm	37908U17200	20 m	<b>242,40</b>	<b>9,32</b>	m
U 18 cm	37908U18200	20 m	<b>253,80</b>	<b>9,76</b>	m
U 20 cm	37908U20200	20 m	<b>277,10</b>	<b>10,66</b>	m

## U - Form - 0,95 mm



hliník, délka 2000 mm

U 08 cm	37910U08200	20 m	<b>196,80</b>	<b>7,57</b>	m
U 10 cm	37910U10200	20 m	<b>224,90</b>	<b>8,65</b>	m
U 12 cm	37910U12200	20 m	<b>252,80</b>	<b>9,72</b>	m
U 14 cm	37910U14200	20 m	<b>293,40</b>	<b>11,28</b>	m
U 15 cm	37910U15200	20 m	<b>306,40</b>	<b>11,78</b>	m
U 16 cm	37910U16200	20 m	<b>321,40</b>	<b>12,36</b>	m
U 18 cm	37910U18200	20 m	<b>352,00</b>	<b>13,54</b>	m
U 19 cm	37910U19200	20 m	<b>367,40</b>	<b>14,13</b>	m
U 20 cm	37910U20200	20 m	<b>382,80</b>	<b>14,72</b>	m
U 22 cm	37910U22200	20 m	<b>423,70</b>	<b>16,30</b>	m
U 23 cm	37910U23200	20 m	<b>446,50</b>	<b>17,17</b>	m
U 24 cm	37910U24200	20 m	<b>464,50</b>	<b>17,87</b>	m
U 25 cm	37910U25200	20 m	<b>482,00</b>	<b>18,54</b>	m

■ Nedílnou součástí montáže hliníkových soklových lišt je použití PVC okapnice.



\* Všechny ceny jsou uvedené bez DPH.

## PROFIL ZAKLÁDACÍ SOKLOVÝ VARIO

H036



**Profil základací soklový VARIO**, materiál PVC, délka 2,0m

- dvoudílný komplet - upevňovací profil + profil nasouvací s okapnicí
- pro založení tepelně izolačních desek do roviny v kontaktním zateplovacím systému ETICS
- nastavení rozměru dvoudílného kompletu dle tloušťky izolantu na principu zasouvání
- zvýšení pevnosti napojení na omítkový systém pomocí integrované tkaniny
- eliminace vzniku trhlin



pro tl. izolantu					
<b>100 - 140 mm</b>	890100140	10 ks kompletů v balení	<b>308,00</b>	<b>11,85</b>	m
<b>140 - 180 mm</b>	890140180	10 ks kompletů v balení	<b>338,00</b>	<b>13,00</b>	m
<b>180 - 220 mm</b>	890180220	10 ks kompletů v balení	<b>366,00</b>	<b>14,08</b>	m

Pozn.: upevňovací profily doporučujeme kotvit hmoždinkami v rozpětí 30-40cm.  
Mezi jednotlivými upevňovacími profily je třeba ponechat dilatační mezeru cca 1-2mm.

## PŘÍSLUŠENSTVÍ K SOKLOVÝM LIŠTÁM A ZAKLÁDACÍ SADĚ ETICS

### Zatloukáč hmoždinka

H040



**hmoždinka, šroub - KEW** (galv. pozink)

ND 6 x 35	19112060035	100 ks	<b>1,80</b>	<b>0,07</b>	ks
ND 6 x 40	19112060040	50 ks	<b>1,90</b>	<b>0,07</b>	ks
ND 6 x 50	19112060050	50 ks	<b>2,40</b>	<b>0,09</b>	ks
ND 6 x 60	19112060060	50 ks	<b>2,70</b>	<b>0,10</b>	ks
ND 6 x 80	19112060080	50 ks	<b>3,40</b>	<b>0,13</b>	ks
ND 8 x 60	19112080060	50 ks	<b>4,60</b>	<b>0,18</b>	ks
ND 8 x 80	19112080080	50 ks	<b>5,50</b>	<b>0,21</b>	ks
ND 8 x 100	19112080100	50 ks	<b>5,80</b>	<b>0,22</b>	ks
ND 8 x 120	19112080120	50 ks	<b>7,70</b>	<b>0,30</b>	ks

### Vymezovací podložky a spojky soklových lišt

H045



**Vymezovací podložky zpevněné (s výztužným žebrováním)**

- pro vyrovnání nerovnosti zdiva při montáži soklových lišt
- materiál PVC

50/50/ 3mm	40579030Z	50 ks	<b>3,80</b>	<b>0,15</b>	ks
50/50/ 5mm	40579050Z	50 ks	<b>4,10</b>	<b>0,16</b>	ks
50/50/ 8mm	40579080Z	50 ks	<b>4,60</b>	<b>0,18</b>	ks
50/50/ 10mm	40579100Z	50 ks	<b>5,60</b>	<b>0,22</b>	ks
50/50/ 15mm	40579150Z	50 ks	<b>7,20</b>	<b>0,28</b>	ks



**Spojka soklových lišt**

- materiál PVC

délka 30mm	4211730	100 ks	<b>4,00</b>	<b>0,15</b>	ks
délka 1000mm	42117100	10 ks	<b>78,00</b>	<b>3,00</b>	ks



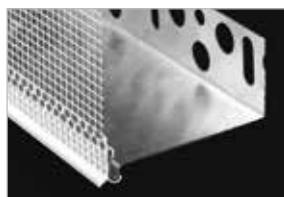

## Zakončovací profily

H115

**Okapnice s tkaninou EKO pro soklový profil HPI-CZ, přesah tkaniny 100 mm**

pro soklový profil HPI-CZ 2,5 m	800-20 H	30 ks	<b>58,20</b>	<b>2,24</b>	m
---------------------------------	----------	-------	--------------	-------------	---

 Nezapomeňte nasadit před  
 uložení izolantu.

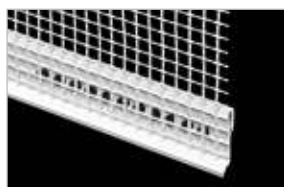
**Okapnice s tkaninou UNI pro soklový profil, přesah tkaniny 100 mm**

délka 2,5 m	800-20 UNI	50 ks	<b>58,20</b>	<b>2,24</b>	m
-------------	------------	-------	--------------	-------------	---

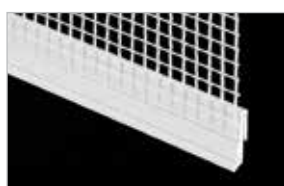
**Okapnice s tkaninou UNI 3 pro soklový profil, přesah tkaniny 100 mm**

délka 2,5 m	800-23 UNI	20 ks	<b>71,20</b>	<b>2,74</b>	m
-------------	------------	-------	--------------	-------------	---

tkanina je k liště navařena ultrazvukem

**Okapnice s tkaninou UNI II pro soklový profil, s lepicí páskou**

délka 2,5 m	800-20 UNI2	50 ks	<b>58,90</b>	<b>2,27</b>	m
-------------	-------------	-------	--------------	-------------	---

**Profil s okapnicí a tkaninou přechodový**

přechod mezi různými tloušťkami izolantu (rozdíl tlouštěk max. 50 mm)

délka 2,0 m	850-20	25 ks	<b>216,20</b>	<b>8,32</b>	m
-------------	--------	-------	---------------	-------------	---

**Profil pod omítku s okapnicí a tkaninou přechodový**

přechod mezi různými tloušťkami izolantu (rozdíl tlouštěk max. 50 mm)

délka 2,5 m	F805-250	25 ks	<b>160,50</b>	<b>6,17</b>	m
-------------	----------	-------	---------------	-------------	---



You Tube

**Ukončovací profil - napojení oplechování k ETICS**

délka 2,5 m	F050-250	25 ks	<b>308,20</b>	<b>11,85</b>	m
-------------	----------	-------	---------------	--------------	---

H125



Profil s okapnicí a tkaninou přechodový (850-20)



Ukončovací profil napojení oplechování k ETICS (F050-250)

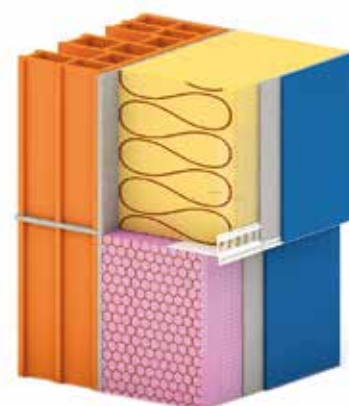

Profil pod omítku s okapnicí a tkaninou přechodový (F805-250)

\* Všechny ceny jsou uvedené bez DPH.

## TALÍŘOVÉ HMOŽDINKY EJOT – EJOTHERM

H055

### ejotherm STR U 2G s ETA



- průměr dřívku hmoždinky 8 mm
- průměr talíře 60 mm
- kotevní hloubka 25 mm pro A, B, C, D  
65 mm pro E

- hmoždinka s kovovým šroubovacím trnem pro povrchovou i kompresní zápustnou montáž se zátkou (zápustná montáž pomocí STR tool 2G)
- pro všechny typy podkladů (A, B, C, D, E, viz str. 72)
- snížená hodnota činitele prostupu tepla při zápustné montáži ( $\chi = 0,001 \text{ W/K}$ )

Typ	Číslo výrobku	Balení	Cena v Kč*	Cena v EUR*	Cena za
8/60 x 115 STR-U 2G	8719115400	100 ks	14,20	-	ks
8/60 x 135 STR-U 2G	8719135400	100 ks	16,20	-	ks
8/60 x 155 STR-U 2G	8719155400	100 ks	19,70	-	ks
8/60 x 175 STR-U 2G	8719175400	100 ks	22,90	-	ks
8/60 x 195 STR-U 2G	8719195400	100 ks	27,70	-	ks
8/60 x 215 STR-U 2G	8719215400	100 ks	30,10	-	ks
8/60 x 235 STR-U 2G	8719235400	100 ks	32,90	-	ks
8/60 x 255 STR-U 2G	8719255400	100 ks	37,50	-	ks
8/60 x 275 STR-U 2G	8719275400	100 ks	43,70	-	ks
8/60 x 295 STR-U 2G	8719295400	100 ks	48,60	-	ks
8/60 x 315 STR-U 2G	8719315400	100 ks	62,10	-	ks
8/60 x 335 STR-U 2G	8719335400	100 ks	72,50	-	ks
8/60 x 355 STR-U 2G	8719355400	100 ks	81,50	-	ks
8/60 x 375 STR-U 2G	8719375400	100 ks	87,60	-	ks
8/60 x 395 STR-U 2G	8719395400	100 ks	95,50	-	ks
8/60 x 415 STR-U 2G	8719415400	100 ks	103,40	-	ks
8/60 x 435 STR-U 2G	8719435400	100 ks	110,80	-	ks
8/60 x 455 STR-U 2G	8719455400	100 ks	117,00	-	ks

### ejotherm STR U 2G

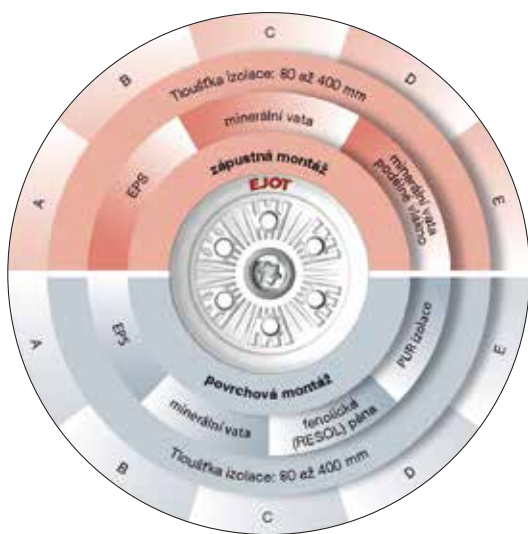

#### Univerzální hmoždinka pro zápustnou a povrchovou montáž

- schválená pro všechny základní materiály
- EJOT STR-Princip se zátkou ejotherm STR pro homogenní povrchy a rovnoměrné nanášení výztužné vrstvy – jednoduše a rychle, bez prachu z frézování
- až o 40% rychlejší zašroubování
- optimalizovaný tepelný most (0,001 W/K)
- alternativní povrchová montáž s malou zátkou ejotherm STR
- krátké kotevní délky, vysoká zatížení pro maximální bezpečnost a výhodnou spotřebu hmoždinek
- trvalý přítlak
- předmontovaný šroub pro rychlou montáž
- 100% kontrola montáže: zapuštění talířku signalizuje spolehlivé ukotvení

#### Pro veškeré podklady

ejotherm STR U a ejotherm STR U 2G jsou první hmoždinky pro ETICS průměru 8 mm s evropským technickým schválením (ETA) pro všechny třídy stavebních materiálů včetně pórobetonu (kategorie použití A–E).

Pro upevnění na dřevo slouží ejotherm STR H. Obě hmoždinky se montují stejným STR-tool 2G.

#### Pro veškeré izolační materiály

ejotherm STR U 2G, ejotherm STR U a ejotherm STR H se mohou zapouštět podle STR-Princip se zátkami ejotherm STR nebo montovat povrchově s malou zátkou ejotherm STR. Tím je zajištěno přizpůsobení všem současným izolačním materiálům.

#### Kvalita a bezpečnost v XXXL

EJOT STR-Princip je k dispozici pro tloušťky tepelných izolací do 420 mm – jedinečné upevnění pro nízkoenergetické a pasivní domy.

#### Technické údaje

průměr dřívku	8 mm
průměr talířku	60 mm
hloubka vrtání, zápustná montáž $h_1 \geq$	50 mm (90 mm)
hloubka vrtání, povrchová montáž $h_2 \geq$	35 mm (75 mm)
kotevní hloubka $h_{ef} \geq$	25 mm (65 mm)
utahovací nástavec	TORX T30
bodový činitel prostupu tepla $\chi$ zapuštěné zabudování	0,001 W/K
bodový činitel prostupu tepla $\chi$ povrchové zabudování	0,002 W/K
kategorie použití podle ETA	A, B, C, D, E
Evropské technické schválení	ETA-04/0023

Hodnoty v závorkách: kategorie použití E

\* Všechny ceny jsou uvedené bez DPH.

Označení výrobku	Číslo výrobku	Balení	Cena v Kč* pro ČR	Cena v EUR* pro SR	Cena za
------------------	---------------	--------	----------------------	-----------------------	---------

**Snadná montáž s EJOT STR-Princip:**

- rychlé vrtání otvorů díky zkrácené kotevní hloubce
- hmoždinku s předmontovaným šroubem nasadit do otvoru tak, aby talíř dosedl na izolaci
- zašroubovat pomocí ejotherm STR-tool 2G: zapuštění proběhne automaticky (bez frézování, bez znečištění)
- zátku ejotherm STR hladítkem zatlačit do vzniklého otvoru - hotovo!

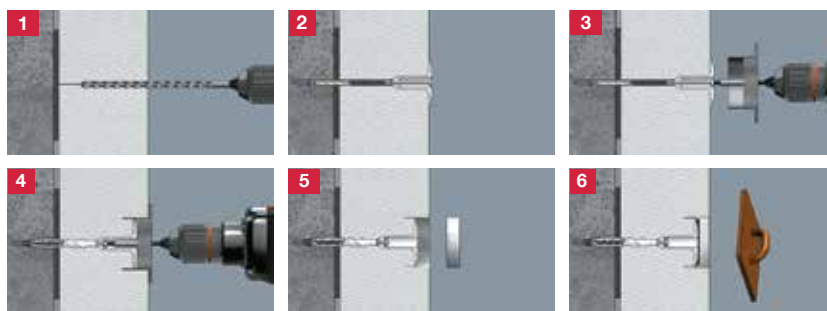
**ejotherm STR H s ETA**

H055

- kombinace plastového talíře s krytkou a kovového vrutu do dřeva pro povrchovou i kompresní zápusťnou montáž se zátkou
- pro podklady na bázi dřeva a sádrovláknitých desek

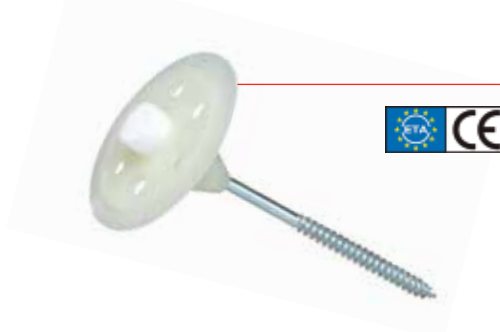





- průměr vrutu 6mm
- průměr talíře 60mm
- zašroubování 30 - 40mm
- zátka jsou součástí balení

STR H x 80	45582009080	100 ks	<b>14,20</b>	-	ks
STR H x 100	45582009100	100 ks	<b>15,90</b>	-	ks
STR H x 120	45582009120	100 ks	<b>17,90</b>	-	ks
STR H x 140	45582009140	100 ks	<b>20,60</b>	-	ks
STR H x 160	45582009160	100 ks	<b>23,50</b>	-	ks
STR H x 180	45582009180	100 ks	<b>25,80</b>	-	ks
STR H x 200	45582009200	100 ks	<b>28,10</b>	-	ks
STR H x 220	45582009220	100 ks	<b>31,90</b>	-	ks
STR H x 240	45582009240	100 ks	<b>36,20</b>	-	ks
STR H x 260	45582009260	100 ks	<b>40,60</b>	-	ks
STR H x 280	45582009280	100 ks	<b>45,60</b>	-	ks
STR H x 300	45582009300	100 ks	<b>50,50</b>	-	ks

**PŘÍSLUŠENSTVÍ PRO EJOTHERM**

H060

	<b>STR zátka MW</b> průměr 65 mm	45582000002	100 ks	<b>4,90</b>	-	ks
	<b>STR zátka EPS</b> průměr 65 mm	45582000003	100 ks	<b>3,30</b>	-	ks
	<b>STR zátka FENOL (RHS)</b> průměr 65 mm	8593112030	100 ks	<b>7,50</b>	-	ks
	<b>STR zátka EPS šedá</b> průměr 65 mm	K-8593111070	100 ks	<b>3,90</b>	-	ks
	<b>STR zátka EPS malá</b> průměr 15,6 mm	45582000001	500 ks	<b>1,30</b>	-	ks
	<b>Talíř přídatný VT 2G</b> průměr 110 mm	8782090008	100 ks	<b>20,50</b>	-	ks
	<b>EJOT STR tool 2GS</b> průměr 65 mm	9129000000	1 ks	<b>4 940,00</b>	-	ks
	<b>EJOT STR tool náhr. set</b>	45582000005	1 ks	<b>1 980,00</b>	-	ks
	<b>EJOT STR 2G</b> bit TX 30 - 1/4 x 200	9253014200	1 ks	<b>540,00</b>	-	ks

\* Všechny ceny jsou uvedené bez DPH.

## TALÍŘOVÉ HMOŽDINKY EJOT

### EJOT H1 eco s ETA

H055

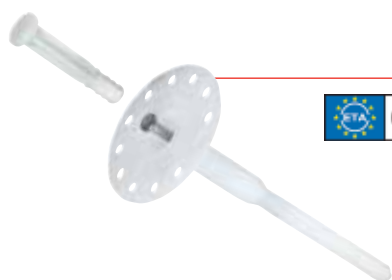

- průměr dřívku hmoždinky 8 mm
- průměr talíře 60 mm
- kotevní hloubka 25 mm pro A, B, C<sup>1)</sup>  
45 mm pro D, E

- hmoždinka s kovovým zatloukacím trnem pro povrchovou montáž
- pro podklady z betonu a plných a děrovaných cihel (A, B, C, D, E, viz str. 72)
- snížená hodnota činitele prostupu tepla díky části trnu z plastu ( $\lambda = 0,001 \text{ W/K}$ )

8/60 x 095 H1 eco	8746095400	100 ks	<b>9,00</b>	-	ks
8/60 x 115 H1 eco	8746115400	100 ks	<b>9,40</b>	-	ks
8/60 x 135 H1 eco	8746135400	100 ks	<b>10,40</b>	-	ks
8/60 x 155 H1 eco	8746155400	100 ks	<b>11,90</b>	-	ks
8/60 x 175 H1 eco	8746175400	100 ks	<b>13,80</b>	-	ks
8/60 x 195 H1 eco	8746195400	100 ks	<b>16,10</b>	-	ks
8/60 x 215 H1 eco	8746215400	100 ks	<b>18,30</b>	-	ks
8/60 x 235 H1 eco	8746235400	100 ks	<b>21,70</b>	-	ks
8/60 x 255 H1 eco	8746255400	100 ks	<b>26,90</b>	-	ks
8/60 x 275 H1 eco	8746275400	100 ks	<b>30,50</b>	-	ks
8/60 x 295 H1 eco	8746295400	100 ks	<b>34,50</b>	-	ks

### EJOT H4 eco s ETA

H055



- průměr dřívku hmoždinky 8 mm
- průměr talíře 60 mm
- kotevní hloubka 25 mm pro A, B, C<sup>1)</sup>

- hmoždinka s kovovým zatloukacím trnem pro povrchovou montáž
- pro podklady z betonu a plných a děrovaných cihel (A, B, C, viz str. 72)
- plastový montážní přípravek pro redukcí tepelného mostu ( $\lambda = 0,002 \text{ W/K}$ )

8/60 x 135 H4 eco	8748135460	100 ks	<b>9,80</b>	-	ks
8/60 x 155 H4 eco	8748155460	100 ks	<b>10,00</b>	-	ks
8/60 x 175 H4 eco	8748175460	100 ks	<b>11,50</b>	-	ks
8/60 x 195 H4 eco	8748195460	100 ks	<b>13,20</b>	-	ks
8/60 x 215 H4 eco	8748215460	100 ks	<b>15,10</b>	-	ks
8/60 x 235 H4 eco	8748235460	100 ks	<b>17,80</b>	-	ks
8/60 x 255 H4 eco	8748255460	100 ks	<b>22,30</b>	-	ks
8/60 x 275 H4 eco	8748275460	100 ks	<b>24,70</b>	-	ks
8/60 x 295 H4 eco	8748295460	100 ks	<b>27,10</b>	-	ks

### EJOT H3 s ETA

H055

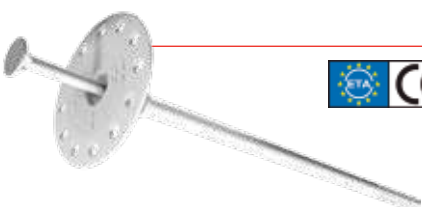

- průměr dřívku hmoždinky 8 mm
- průměr talíře 60 mm
- kotevní hloubka 25 mm pro A, B  
45 mm pro C<sup>1)</sup>

- hmoždinka s plastovým zatloukacím trnem a flexibilním talířem pro povrchovou montáž
- pro podklady z betonu a plných a děrovaných cihel (A, B, C, viz str. 72)

8/60 x 075 H3	8573075100	200 ks	<b>6,90</b>	-	ks
8/60 x 095 H3	8573095100	200 ks	<b>6,90</b>	-	ks
8/60 x 115 H3	8573115100	200 ks	<b>7,20</b>	-	ks
8/60 x 135 H3	8573135100	200 ks	<b>7,70</b>	-	ks
8/60 x 155 H3	8573155100	200 ks	<b>8,30</b>	-	ks
8/60 x 175 H3	8573175100	100 ks	<b>9,50</b>	-	ks
8/60 x 195 H3	8573195100	100 ks	<b>10,90</b>	-	ks
8/60 x 215 H3	8573215100	100 ks	<b>13,70</b>	-	ks
8/60 x 235 H3	8573235100	100 ks	<b>16,60</b>	-	ks

<sup>1)</sup> u podkladů kategorie C je doporučena nejprve zkušební montáž



## TALÍŘOVÉ HMOŽDINKY KEW S ETA

H070

## KEW Spirálová talířová hmoždinka TS GECKO s ETA



- hmoždinka s kovovým šroubovacím trnem pro zápusťnou montáž
- univerzální délka pro tloušťky izolačních materiálů 100-400 mm
- optimalizováno pro izolační desky z EPS, XPS, PU
- pro všechny typy podkladů (A, B, C, D, E, viz str. 72)

TS GECKO	38400	150ks	32,50	1,25	ks
----------	-------	-------	-------	------	----

- průměr dřívku hmoždinky 8 mm
- délka hmoždinky 100 mm
- kotevní hloubka 30 mm pro A, B, C, D  
50 mm pro E

## Montážní nástroj pro TS GECKO

- vyměnitelný standard Torx Bit T30 (délka 50 mm)
- inovativní dorazový clip pro označení optimální hloubky usazení
- vhodné pro všechna stávající skřídla do 10 mm

montážní nástroj	38406	1 ks	2 940,00	113,08	ks
------------------	-------	------	----------	--------	----

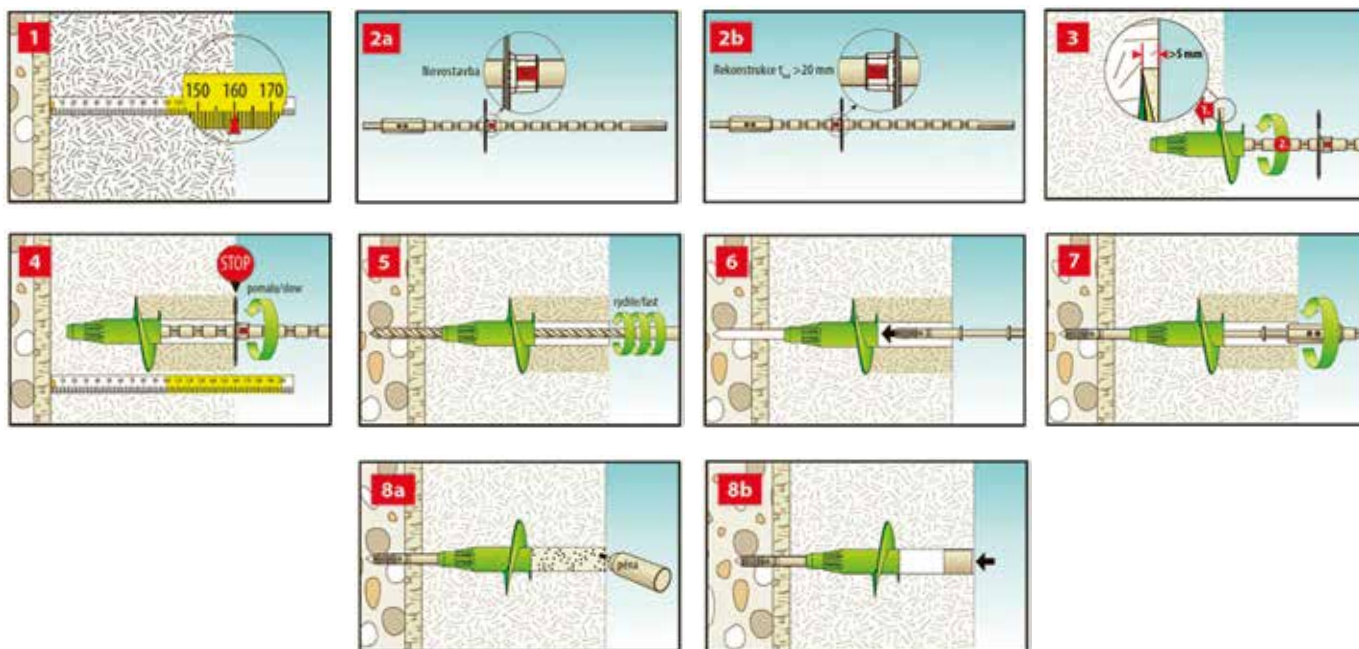

## KEW s plastovým trnem DSH K - průměr 10 mm s ETA

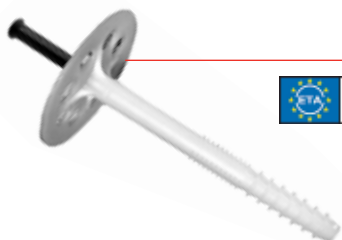

- průměr dřívku hmoždinky 10 mm
- průměr talíře 62 mm
- kotevní hloubka min. 40 mm

- hmoždinka s plastovým (polyamid) zatlučacím trnem pro povrchovou montáž
- univerzální použití pro všechny podklady (A, B, C, D, E, viz str. 72)

DSH K 10/ 90	45578010090	250 ks	3,90	0,15	ks
DSH K 10/110	45578010110	250 ks	4,20	0,16	ks
DSH K 10/130	45578010130	250 ks	4,70	0,18	ks
DSH K 10/140	45578010140	250 ks	4,90	0,19	ks
DSH K 10/150	45578010150	250 ks	5,00	0,19	ks
DSH K 10/160	45578010160	250 ks	5,20	0,20	ks
DSH K 10/170	45578010170	250 ks	5,70	0,22	ks
DSH K 10/190	45578010190	250 ks	6,90	0,27	ks
DSH K 10/210	45578010210	100 ks	10,30	0,40	ks
DSH K 10/230	45578010230	100 ks	11,40	0,44	ks
DSH K 10/250	45578010250	100 ks	13,30	0,51	ks
DSH K 10/270	45578010270	100 ks	14,10	0,54	ks
DSH K 10/290	45578010290	100 ks	15,10	0,58	ks
DSH K 10/310	45578010310	100 ks	16,20	0,62	ks

Tohle je  
osvědčený  
výrobek.

## KEW s ocelovým šroubem TSBD - průměr 8 mm s ETA

**NA OBJEDNÁVKU** viz str. 2 H070

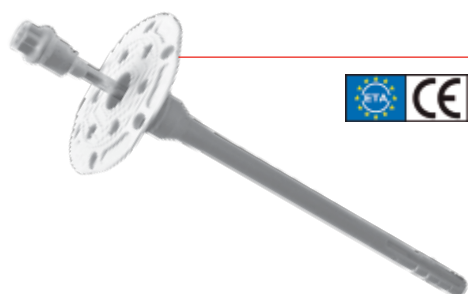

- hmoždinka s kovovým šroubovacím trnem s plastovým nástřikem pro povrchovou i **zápustnou** montáž
- pro podklady z plyných i děrovaných materiálů (A, B, C, D, E, viz níže)

Typ výrobku	Číslo výrobku	Balení	Cena v Kč*	Cena v EUR*	Cena za
TSBD 8 x 100	37200	200 ks	<b>12,10</b>	<b>0,47</b>	ks
TSBD 8 x 120	37201	200 ks	<b>13,20</b>	<b>0,51</b>	ks
TSBD 8 x 140	37202	200 ks	<b>15,00</b>	<b>0,58</b>	ks
TSBD 8 x 160	37203	200 ks	<b>16,50</b>	<b>0,63</b>	ks
TSBD 8 x 180	37204	200 ks	<b>20,80</b>	<b>0,80</b>	ks
TSBD 8 x 200	37205	200 ks	<b>25,50</b>	<b>0,98</b>	ks
TSBD 8 x 220	37206	100 ks	<b>31,80</b>	<b>1,22</b>	ks
TSBD 8 x 240	37207	100 ks	<b>35,70</b>	<b>1,37</b>	ks
TSBD 8 x 260	37208	100 ks	<b>41,00</b>	<b>1,58</b>	ks
TSBD 8 x 280	37209	100 ks	<b>46,40</b>	<b>1,78</b>	ks
TSBD 8 x 300	37210	100 ks	<b>51,60</b>	<b>1,98</b>	ks

- průměr dřívku hmoždinky 8 mm
- průměr talíře 60 mm
- kotevní hloubka min. 30 mm

## KEW s kovovým trnem TSD - průměr 8 mm s ETA

H070

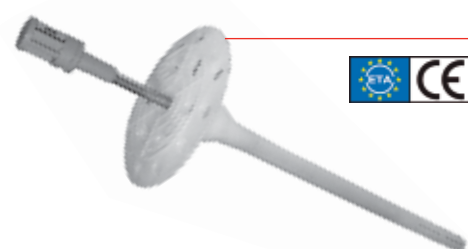

- hmoždinka s kovovým zatloukacím trnem s plastovým nástřikem pro povrchovou montáž
- pro podklady z plyných i děrovaných materiálů (A, B, viz níže)

Typ výrobku	Číslo výrobku	Balení	Cena v Kč*	Cena v EUR*	Cena za
TSD 8 x 80 ETA	35027E	200 ks	<b>9,10</b>	<b>0,35</b>	ks
TSD 8 x 100 ETA	35028E	200 ks	<b>9,60</b>	<b>0,37</b>	ks
TSD 8 x 120 ETA	35029E	200 ks	<b>10,30</b>	<b>0,40</b>	ks
TSD 8 x 140 ETA	35030E	200 ks	<b>11,20</b>	<b>0,43</b>	ks
TSD 8 x 160 ETA	35031E	200 ks	<b>11,80</b>	<b>0,45</b>	ks
TSD 8 x 180 ETA	35032E	200 ks	<b>12,40</b>	<b>0,48</b>	ks
TSD 8 x 200 ETA	35033E	200 ks	<b>13,80</b>	<b>0,53</b>	ks
TSD 8 x 220 ETA	35034E	100 ks	<b>14,20</b>	<b>0,55</b>	ks
TSD 8 x 240 ETA	35035E	100 ks	<b>16,80</b>	<b>0,65</b>	ks
TSD 8 x 260 ETA	35036E	100 ks	<b>19,20</b>	<b>0,74</b>	ks
TSD 8 x 280 ETA	35037E	100 ks	<b>22,50</b>	<b>0,87</b>	ks
TSD 8 x 300 ETA	35038E	100 ks	<b>25,00</b>	<b>0,96</b>	ks

- průměr dřívku hmoždinky 8 mm
- průměr talíře 60 mm
- kotevní hloubka min. 40 mm

## KEW s plastovým trnem TSD-V KN - průměr 8 mm

**NA OBJEDNÁVKU** viz str. 2 H070



- hmoždinka s plastovým zatloukacím trnem pro povrchovou montáž
- pro podklady z plyných i děrovaných materiálů (A, B, C, viz níže)

Typ výrobku	Číslo výrobku	Balení	Cena v Kč*	Cena v EUR*	Cena za
TSD-V KN 8 x 100	37979	200 ks	<b>8,40</b>	<b>0,32</b>	ks
TSD-V KN 8 x 120	37980	200 ks	<b>9,50</b>	<b>0,37</b>	ks
TSD-V KN 8 x 140	37981	200 ks	<b>10,60</b>	<b>0,41</b>	ks
TSD-V KN 8 x 160	37982	200 ks	<b>12,30</b>	<b>0,47</b>	ks
TSD-V KN 8 x 180	37983	200 ks	<b>14,10</b>	<b>0,54</b>	ks
TSD-V KN 8 x 200	37984	200 ks	<b>14,70</b>	<b>0,57</b>	ks
TSD-V KN 8 x 220	37985	100 ks	<b>21,80</b>	<b>0,84</b>	ks
TSD-V KN 8 x 240	37986	100 ks	<b>27,50</b>	<b>1,06</b>	ks
TSD-V KN 8 x 260	37987	100 ks	<b>33,20</b>	<b>1,28</b>	ks
TSD-V KN 8 x 280	37988	100 ks	<b>35,70</b>	<b>1,37</b>	ks
TSD-V KN 8 x 300	37989	100 ks	<b>37,10</b>	<b>1,43</b>	ks

- průměr dřívku hmoždinky 8 mm
- průměr talíře 60 mm
- kotevní hloubka min. 30 mm

### Kategorie podkladů

kategorie	A	B	C	D	E
beton		plné cihly	děrované cihly	mezerovitý lehčený beton	pórobeton
stavební materiál	lícové betonové dílce	vápenopískové tvárnice tvárnice z lehčeného betonu	děrované cihly vápenopískové děrované tvárnice dutinové bloky z lehčeného betonu		



## PŘÍSLUŠENSTVÍ PRO TALÍŘOVÉ HMOŽDINKY

H090

## Polystyrenové zátky a frézy



Polystyrenová zátka lisovaná, tloušťka 20mm

průměr 70 mm	45580000141	200 ks	7,20	-	ks
--------------	-------------	--------	------	---	----



Polystyrenová zátka řezaná, tloušťka 20mm

průměr 70 mm - bílá	45580000141R	200 ks	2,50	0,10	ks
---------------------	--------------	--------	------	------	----

průměr 70 mm - šedá	45580000142RŠ	200 ks	2,80	0,11	ks
---------------------	---------------	--------	------	------	----



Minerální zátka řezaná, tloušťka 20mm

průměr 70 mm	45580000191	200 ks	3,90	0,15	ks
--------------	-------------	--------	------	------	----



Fréza na polystyren, materiál PVC

průměr 70 mm	955022000	1 ks	410,00	15,77	ks
--------------	-----------	------	--------	-------	----

Fréza na minerální vatu a polystyren, materiál slitina dural/hliník

průměr 70 mm	955022900	1 ks	2 050,00	78,85	ks
--------------	-----------	------	----------	-------	----

Polyuretanové zátka  
NA DOTAZ.



Zapuštěná hmoždinka  
= dům bez teček.  
Kotvení bez  
tepelných mostů.

## Izolační talířky

talířky pro kotvení minerálních desek  
podložka izolační KEW DSB

DSB 90	35396	200 ks	9,80	0,38	ks
--------	-------	--------	------	------	----

DSB 110	35397	200 ks	12,30	0,47	ks
---------	-------	--------	-------	------	----

DSB 140	35398	200 ks	16,10	0,62	ks
---------	-------	--------	-------	------	----



držák minerálních desek EJOT SBL

SBL 140	45580000140	100 ks	18,30	-	ks
---------	-------------	--------	-------	---	----

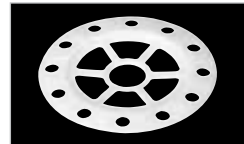

přídavný talíř EJOT VT

VT 90	45580000090	100 ks	11,50	-	ks
-------	-------------	--------	-------	---	----

## Spirální hmoždinky

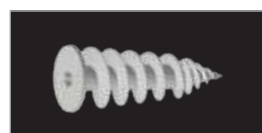

k upevnění lehkých předmětů na fasádách ETICS

jednoduše zašroubovat přes krycí omítku do tepelné izolace

průměr 25 mm, délka 60 mm max. zatížení 5 kg v ETICS; šroub - torx	45579000000	10 ks	33,40	1,25	ks
--	-------------	-------	-------	------	----

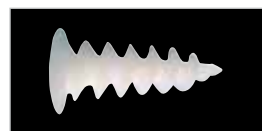

průměr 18 mm, délka 50 mm max. zatížení 2,4 kg v EPS 70 F; šroub - torx-40	1000501	50 ks	15,20	0,58	ks
--	---------	-------	-------	------	----



průměr 22 mm, délka 85 mm max. zatížení 4,5 kg v EPS 70 F; imbus klíč 10	1000951	20 ks	27,20	1,05	ks
--	---------	-------	-------	------	----

## MONTÁŽNÍ PRVKY PRO PLÁNOVANÉ UPEVNĚNÍ V ETICS

**NA OBJEDNÁVKU** viz str. 2 H092

### EJOT Iso-Corner



- certifikovaný upevňovací prvek z polyuretanu pro plánovanou montáž středně těžkých a těžkých nástavbových dílů na fasády s ETICS (např.: ukotvení zábradlí, okenic atd.)
- redukce tepelných mostů
- snadná úprava dle tloušťky izolantu (až do tl. 300mm)
- upevnění na stěnu hmoždinkami EJOT SDF, EJOT SDP nebo chemickými kotvami v závislosti na podkladu
- upevňované prvky se k Iso-Corner kotví šrouby EJOT Delta PT (nejsou součástí balení)

Typ	Číslo výrobku	Balení	Cena v Kč*	Cena v EUR*	Cena za
Iso-Corner 140 mm	8778140070	1 ks	<b>1 540,00</b>	<b>59,23</b>	ks
Iso-Corner 200 mm	8778200070	1 ks	<b>1 610,00</b>	<b>61,92</b>	ks
Iso-Corner 300 mm	8778300070	1 ks	<b>1 830,00</b>	<b>70,38</b>	ks



#### EJOT Delta PT - set

speciální šrouby pro upevnění nástavbových dílů na EJOT Iso-Corner set se skládá ze 2 ks Delta PT 100x60 A4

Typ	Číslo výrobku	Balení	Cena v Kč*	Cena v EUR*	Cena za
Delta PT Set 60	8778000060	1 sada	<b>176,00</b>	<b>6,77</b>	ks



**Pro montáž EJOT Iso-Corner použijte 3 kusy fasádních hmoždinek EJOT SDF-KB-10H** viz str. 76.



### EPS montážní hranol

**NA OBJEDNÁVKU** viz str. 2



- hranol z vysokohustotního EPS (100 kg/m<sup>3</sup>) pro vytvoření fixačních nebo opěrných bodů v ETICS
- pro montáž lehkých předmětů, např. úchytů markýz, oken, předokenních rolet atd.
- redukce tepelných mostů

Typ	Číslo výrobku	Balení	Cena v Kč*	Cena v EUR*	Cena za
1175 x 160 x 100 mm	TO1001	1 ks	<b>2 820,00</b>	<b>108,46</b>	ks

### WIN-ROCK předsazené upevnění otvorových výplní

**NA OBJEDNÁVKU** viz str. 2



- nosná konzole pro upevnění okenního nebo dveřního rámu

Typ	Číslo výrobku	Balení	Cena v Kč*	Cena v EUR*	Cena za
FIXPOINT 80	TO1003	1 ks	<b>278,00</b>	<b>10,69</b>	ks

- rámové šrouby na dodatečné upevnění nosné konzole FIXPOINT 80

Typ	Číslo výrobku	Balení	Cena v Kč*	Cena v EUR*	Cena za
7,5 x 72 T30 plné zdvivo	TO1018	1 ks	<b>5,50</b>	<b>0,21</b>	ks

### EJOT Iso-Dart

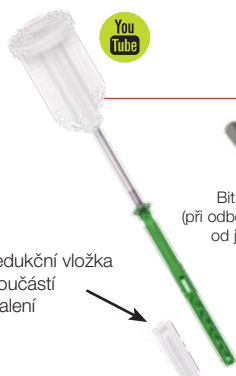

Bit **ZDARMA** (při odběru balení 10 ks od jedné délky)

redukční vložka součástí balení

- pro dodatečné upevnění lehkých až středně těžkých prvků na fasády s ETICS z EPS, minerální vlny a tvrzené pěny
- redukovaný účinek bodového prostupu tepla
- utěsnění omítky podložkou EPDM
- upevnění do betonu, plných a děrovaných zdících materiálů a deskových materiálů

Typ	Číslo výrobku	Balení	Cena v Kč*	Cena v EUR*	Cena za
Ejot Iso-Dart 80	8500080440	10 ks	<b>180,00</b>	-	ks
Ejot Iso-Dart 100	8500100440	10 ks	<b>183,00</b>	-	ks
Ejot Iso-Dart 120	8500120440	10 ks	<b>185,00</b>	-	ks
Ejot Iso-Dart 140	8500140440	10 ks	<b>187,00</b>	-	ks
Ejot Iso-Dart 160	8500160440	10 ks	<b>192,00</b>	-	ks
Ejot Iso-Dart 180	8500180440	10 ks	<b>200,00</b>	-	ks
Ejot Iso-Dart 200	8500200440	10 ks	<b>207,00</b>	-	ks
Ejot Iso-Dart 220	8500220440	10 ks	<b>209,00</b>	-	ks
Ejot Iso-Dart 240	8500240440	10 ks	<b>216,00</b>	-	ks
Ejot Iso-Dart 260	8500260440	10 ks	<b>224,00</b>	-	ks
Ejot Iso-Dart 280	8500280440	10 ks	<b>227,00</b>	-	ks

#### Podpěra hromosvodového drátu pro Iso-Dart

- držák hromosvodu pro vedení drátu na zateplené fasádě (ETICS)
- splňuje požadavek normy ČSN EN 73 2901:2017 (vzdálenost mezi držákem a povrchem ETICS musí být minimálně 100mm)
- pro hromosvodový drát  $\varnothing$  8-10mm

Nahrazuje nutnost použít minerální pásy pod hromosvodem.

Typ	Číslo výrobku	Balení	Cena v Kč*	Cena v EUR*	Cena za
Podpěra stěnová 100mm pro Iso-Dart	EL8500999440	1 ks	<b>126,00</b>	-	ks

## ELEKTROINSTALACE DO ETICS

H095



You Tube

krabice elektro 1



krabice elektro 3



deska montážní



deska montážní XL

**k montáži elektroinstalace (vypínače, venkovní světla atd.) na zateplené fasády budov pro max. tloušťku izolantu 200 mm**

krabice elektro 1 pro ETICS (šířka 120 mm, výška 120 mm)	5050K1	1 ks	<b>698,00</b>	<b>26,85</b>	ks
krabice elektro 3 pro ETICS (šířka 100 mm, výška 230 mm)	5050K3	1 ks	<b>860,00</b>	<b>33,08</b>	ks
deska montážní pro ETICS (šířka 120 mm, výška 120 mm)	5050D1	1 ks	<b>698,00</b>	<b>26,85</b>	ks
deska montážní XL pro ETICS (šířka 238 mm, výška 238 mm)	5050D1XL	1 ks	<b>960,00</b>	<b>36,92</b>	ks

pro max. tloušťku izolantu 300 mm

deska montážní pro ETICS (šířka 238 mm, výška 238 mm)	5050300D1	1 ks	<b>825,00</b>	<b>31,73</b>	ks
krabice elektro 1 pro ETICS (šířka 120 mm, výška 120 mm)	5050300K1	1 ks	<b>825,00</b>	<b>31,73</b>	ks



## UPEVNĚNÍ OBJÍMEK OKAP. SVODŮ DO ETICS – SDA HMOŽDINKY

NA OBJEDNÁVKU viz str. 2

A095

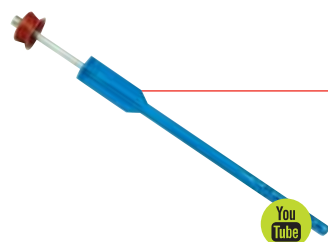

You Tube

- SDA** – samořezný vrt s přípojným závitem M10 a drážkou Torx 25
- lamelová hmoždinka průměr 10 mm a bezpečnostní barevná krytka.
  - dovolené příčné zatížení je 30 kg (0,3 kN).

SDA 200 délka vrutu 200 mm	20010180*	200 ks	<b>190,00</b>	<b>7,31</b>	ks
SDA 250 délka vrutu 250 mm	25010240*	200 ks	<b>222,00</b>	<b>8,54</b>	ks
SDA 300 délka vrutu 300 mm	30010280*	200 ks	<b>250,00</b>	<b>9,62</b>	ks

\* barva: 1 - sv. šedá, 2 - bílá, 3 - tm. hnědá, 4 - měděná



**Šroubovací objímka svodu**  
viz příslušenství pro šikmé střechy str. 23



## LEŠENÁŘSKÉ HMOŽDINKY A ŠROUBY KEW

NA OBJEDNÁVKU viz str. 2

H105



- k připevnění stojících i pojezdých lešení, napínacích lan a bezpečnostních clon
- vhodné pro: beton, přírodní kámen, plné cihly, duté tvárnice a plynosilikát

## hmoždinka lešenářská GD

14 x 70	32040	50 ks	<b>6,20</b>	<b>0,24</b>	ks
14 x 100	32041	50 ks	<b>7,10</b>	<b>0,27</b>	ks
14 x 135	32042	40 ks	<b>9,00</b>	<b>0,35</b>	ks

## šroub lešenářský s okem GS

12 x 90	32192	25 ks	<b>64,60</b>	<b>2,48</b>	ks
12 x 160	32194	25 ks	<b>80,50</b>	<b>3,10</b>	ks
12 x 230	32196	25 ks	<b>90,00</b>	<b>3,46</b>	ks
12 x 300	34009	25 ks	<b>118,40</b>	<b>4,55</b>	ks
12 x 350	32197	25 ks	<b>124,50</b>	<b>4,79</b>	ks

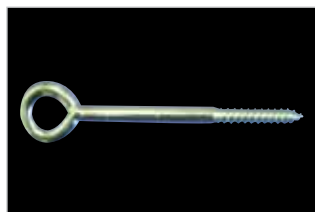

## zátky lešenářská GST 14 x 40

ø zátky 24 mm délka 40 mm	1404000	100 ks	<b>2,90</b>	<b>0,11</b>	ks
------------------------------	---------	--------	-------------	-------------	----

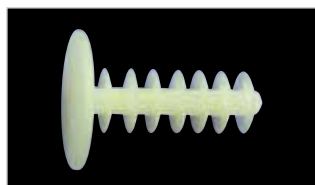

## ŘEŠENÍ PRO ODVĚTRÁVANÉ FASÁDY A DŘEVOSTAVBY

H075



### EJOT DH Dvojdílný držák izolace pro upevnění izolací na odvětrávaných fasádách



Komplet se skládá zvláště z talíře a zvláště z dřívku

- průměr dřívku hmoždinky 8mm
- průměr talíře 90mm
- kotevní hloubka  $\geq$  hv 30mm

- vysoce pevný plast, jednoduchá montáž bez přidavného rozpěrného prvku
- univerzálně použitelný pro všechny druhy stavebních materiálů
- pro tloušťku izolace až 300mm (tloušťka izolace = délka dřívku)

DH talíř 90	8550090999	300ks	<b>5,10</b>	-	ks
DH dřík 8x60	8550060999	300ks	<b>5,30</b>	-	ks
DH dřík 8x80	8550080999	300ks	<b>5,80</b>	-	ks
DH dřík 8x100	8550100999	300ks	<b>6,20</b>	-	ks
DH dřík 8x120	8550120999	300ks	<b>6,80</b>	-	ks
DH dřík 8x140	8550140999	300ks	<b>7,80</b>	-	ks
DH dřík 8x160	8550160999	300ks	<b>10,30</b>	-	ks
DH dřík 8x180	8550180999	300ks	<b>11,50</b>	-	ks
DH dřík 8x200	8550200999	300ks	<b>14,50</b>	-	ks
DH dřík 8x220	8550220999	300ks	<b>16,70</b>	-	ks
DH dřík 8x240	8550240999	300ks	<b>22,60</b>	-	ks
DH dřík 8x260	8550260999	300ks	<b>25,10</b>	-	ks
DH dřík 8x280	8550280999	300ks	<b>27,60</b>	-	ks
DH dřík 8x300	8550300999	300ks	<b>31,60</b>	-	ks
DH montážní špička	8550000031	10ks	<b>22,20</b>	-	ks

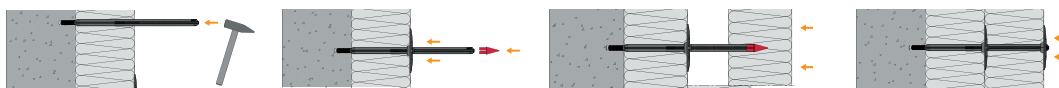
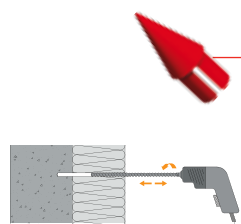

### EJOT SDF-KB-10H Fasádní hmoždinka

**NA OBJEDNÁVKU** viz str. 2



- hmoždinka pro kotvení kovových a dřevěných prvků
- pro podklady z plných i děrovaných materiálů (A, B, C, D, E, viz str. 72)

SDF-KB-10Hx80-V SW13/T40	8513080420	100ks	<b>17,80</b>	<b>0,68</b>	ks
SDF-KB-10Hx100-V SW13/T40	8513100420	100ks	<b>23,60</b>	<b>0,91</b>	ks
SDF-KB-10Hx120-V SW13/T40	8513120420	100ks	<b>27,00</b>	<b>1,04</b>	ks
SDF-KB-10Hx140-V SW13/T40	8513140420	100ks	<b>33,50</b>	<b>1,29</b>	ks
SDF-KB-10Hx160-V SW13/T40	8513160420	100ks	<b>40,80</b>	<b>1,57</b>	ks
SDF-KB-10Hx180-V SW13/T40	8513180420	100ks	<b>47,60</b>	<b>1,83</b>	ks
SDF-KB-10Hx200-V SW13/T40	8513200420	100ks	<b>61,30</b>	<b>2,36</b>	ks
SDF-KB-10Hx220-V SW13/T40	8513220420	100ks	<b>70,30</b>	<b>2,70</b>	ks

- šestihraná hlava SW13 / Torx T40
- průměr otvoru 10 mm
- efektivní kotevní hloubka  $\geq$  70 mm

\* Všechny ceny jsou uvedené bez DPH.

## Membrány pro odvětrávané fasády

B040 B060

## JUTATOP WB 2AP fasádní membrána

pro provětrávané fasádní systémy s otevřenou spárou do 5 cm

<b>JUTATOP WB 2AP</b> (dvouvrstvá fasádní membrána, 270g)	3111272150131A	75 m <sup>2</sup> /role (1 500 m <sup>2</sup> /pal)	<b>172,00</b>	<b>6,62</b>	m <sup>2</sup>
--	----------------	--	---------------	-------------	----------------



## JUTADACH THERMOISOL WB 2AP fasádní membrána

pro provětrávané fasádní systémy s otevřenou spárou do 3 cm

<b>JUTADACH THERMOISOL WB 2AP</b> (dvouvrstvá fasádní membrána, 200g)	41412100200W2A	75 m <sup>2</sup> /role (1 500 m <sup>2</sup> /pal)	<b>130,00</b>	<b>5,00</b>	m <sup>2</sup>
<b>JUTADACH THERMOISOL WB 2AP</b> návin 25 m <sup>2</sup> /role	41412100200W2A25	37,5 m <sup>2</sup> /role	<b>137,00</b>	<b>5,27</b>	m <sup>2</sup>

## vysoce difúzní kontaktní membrány do fasád, šířka role 1,5m

Tyvek® UV Facade	11023	75 m <sup>2</sup> /role (900 m <sup>2</sup> /pal)	<b>178,00</b>	<b>6,85</b>	m <sup>2</sup>
------------------	-------	--	---------------	-------------	----------------

Kompletní nabídka membrán, pásek a tmelů naleznete na str. 43 - 49.

## Vrut EJOT T-FAST JW2-STR pro dřevěné konstrukce

A105

pro předvrtané a nepředvrtané spojení dřevěných materiálů (hranolů)  
rychlá montáž pomocí optimalizované geometrie závitu  
materiál: uhlíková ocel galvanicky pozinkovaná

6 x 80/48-V T30	3810608996	200ks	<b>4,00</b>	<b>0,15</b>	ks
6 x 100/60-V T30	3810610996	100ks	<b>5,60</b>	<b>0,22</b>	ks
6 x 120/70-V T30	3810612996	100ks	<b>7,10</b>	<b>0,27</b>	ks
6 x 140/70-V T30	3810614996	100ks	<b>9,20</b>	<b>0,35</b>	ks
6 x 160/70-V T30	3810616996	100ks	<b>10,90</b>	<b>0,42</b>	ks
6 x 180/70-V T30	3810618996	100ks	<b>11,70</b>	<b>0,45</b>	ks

Další rozměry a typy vrtů **NA DOTAZ.**

Bit T30 **ZDARMA**  
(součást balení)

## DRŽÁKY IZOLACE NA DŘEVO, PLECH

H080

## Držáky izolace na dřevo + plech

## Držák izolace na dřevo LIK

- od. tl. izolace 45mm	19112160045	500ks	<b>4,20</b>	<b>0,16</b>	ks
------------------------	-------------	-------	-------------	-------------	----

## Izolační talířek

IT 5/60	45579005060	100ks	<b>7,30</b>	-	ks
---------	-------------	-------	-------------	---	----

## Podložka univerzální KEW UDS

- průměr 84mm	37196	200ks	<b>7,30</b>	<b>0,28</b>	ks
---------------	-------	-------	-------------	-------------	----

## Šrouby CLIMADUR - DABO SW 8 RT

pro použití s držákem izolace SBH - T  
samovrtný šroub z pozinkované oceli s protikorozní úpravou CLIMADUR  
a s šestihrannou hlavou SW 8

SW 8 RT 4,8 x 80	45579208080	250ks	<b>6,20</b>	-	ks
SW 8 RT 4,8 x 100	45579208100	250ks	<b>7,40</b>	-	ks
SW 8 RT 4,8 x 120	45579208120	250ks	<b>9,90</b>	-	ks
SW 8 RT 4,8 x 140	45579208140	200ks	<b>12,90</b>	-	ks
SW 8 RT 4,8 x 160	45579208160	200ks	<b>16,00</b>	-	ks
SW 8 RT 4,8 x 180	45579208180	200ks	<b>20,20</b>	-	ks
SW 8 RT 4,8 x 200	45579208200	200ks	<b>25,00</b>	-	ks
SW 8 RT 4,8 x 220	45579208220	200ks	<b>30,40</b>	-	ks

\* Všechny ceny jsou uvedené bez DPH.

## LIŠTY PRO NAPOJENÍ OMÍTKY (bez tkaniny)

J015

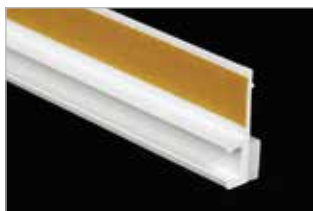

### Lišta začišťovací pro tenkovrstvé omítky

6 mm 2,4 m	106-24	60ks	<b>28,00</b>	<b>1,08</b>	m
6 mm 2,4 m	106-24B	50ks	<b>26,50</b>	<b>1,02</b>	m
9 mm 2,4 m	109-24	60ks	<b>32,70</b>	<b>1,26</b>	m



### Lišta začišťovací pro střední tloušťku omítky

12 mm 2,4 m	A012-240	30ks	<b>49,10</b>	<b>1,89</b>	m
-------------	----------	------	--------------	-------------	---

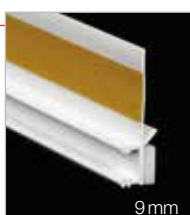
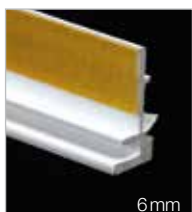

### Lišta začišťovací s těsnícím jazýčkem pro tenkovrstvé omítky

<b>INOVACE</b> 6 mm 2,6 m	106-6-26SL	30ks	<b>54,00</b>	<b>2,08</b>	m
9 mm 2,5 m	109-25SL	60ks	<b>60,50</b>	<b>2,33</b>	m

**3D**

### Lišta začišťovací 9mm 3D s těsnícím jazýčkem

- dilatace pomocí dvou PE pásek (9x1 mm a 5,5x3 mm)
- s ochranou proti hnanému dešti
- speciální konstrukce lišty umožňující absorpci vertikálního i horizontálního pohybu

9 mm 2,4 m	A0093D-240SL	30ks	<b>110,50</b>	<b>4,25</b>	m
------------	--------------	------	---------------	-------------	---

■ Konečně spolehlivé 3D řešení pro omítky.  
■ Prásknutí dveří už nevádí!



## LIŠTY A PROFILY PRO NAPOJENÍ ETICS (s tkaninou)

H110

## Požadavky na typ přípojovací lišty

v návaznosti na tloušťku izolantu, umístění a velikosti okna

Tloušťka izolantu	Okno umístěné uvnitř nosné stěny		Okno umístěné s lícem nosné stěny		Okno umístěné mimo nosnou stěnu	
	≤ 2 m <sup>2</sup>	2-10 m <sup>2</sup>	≤ 2 m <sup>2</sup>	2-10 m <sup>2</sup>	≤ 2 m <sup>2</sup>	2-10 m <sup>2</sup>
≤ 100mm	1D	2D	2D	2D	2D	3D
≤ 160mm	2D	2D	2D	2D	3D	3D
≤ 300mm	3D	3D	3D	3D	3D	3D

Převzato z podkladů EAE - European Association for ETICS.

## Ukázky nevhodně zvoleného typu lišty v kombinaci s velikostí a umístěním okna



## Lišty začišťovací

## Návod k montáži začišťovacích lišt s tkaninou:

Všechny podklady musí být bez prachu a suché. Je potřeba provést zkoušku nalepení. Dobrý podklad je takový, kdy se při odtrhové zkoušce lišty její těsnící páska z PE trhá a zůstává na rámu. Bez této zkoušky nelze uznat záruku na výrobek. Snadné sejmutí lišty signalizuje nevhodný podklad.

Ze samolepicí PE pásky stáhneme krycí papír. Lištu s tkaninou silně přitiskneme na rám.

Krycí papír stáhneme z ochranné odlamovací lamely a nalepíme ochrannou folii pro okna a dveře, aby se zabránilo poškození oken nebo dveří při aplikaci omítky.

Po ukončení omítání odlomíme odlamovací lamelu i s nalepenou ochrannou folií. Tím vznikne čisté a přesné ukončení a připojení omítky v zateplovacím systému bez nutnosti použití těsnícího tmelu a následného dočišťování.

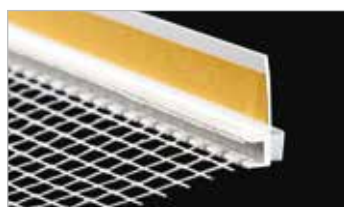

## Lišta s tkaninou 6 mm pro pórobeton

- tloušťka pěnové dilatační pásky 3 mm, šířka profilu 6 mm, volný přesah tkaniny 100 mm

délka 2,4 m	260-24	20 ks	<b>53,10</b>	<b>2,04</b>	m
-------------	--------	-------	--------------	-------------	---

## Lišta s tkaninou 6 mm pro pórobeton

- šířka profilu 6 mm, volný přesah tkaniny 100 mm

délka 2,4 m	260-24B	50 ks	<b>44,50</b>	<b>1,71</b>	m
-------------	---------	-------	--------------	-------------	---

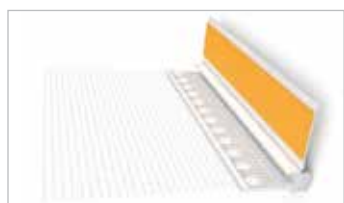

## Lišta s tkaninou 6 mm L profil

- tloušťka pěnové dilatační pásky 3 mm, šířka profilu 6 mm, volný přesah tkaniny 100 mm

délka 2,4 m	F261-240L	30 ks	<b>59,60</b>	<b>2,29</b>	m
-------------	-----------	-------	--------------	-------------	---

Pro funkční napojení zateplovacího systému doporučuji lišty šířky 9 mm a více.



Označení výrobku

Číslo výrobku

Balení

Cena v Kč\*  
pro ČR

Cena v EUR\*  
pro SR

Cena za

## Lišty začišťovací

Tkanina je k lištám navařena ultrazvukem.

H110

Požadavky na použití konkrétního typu přípojovací lišty naleznete na str. 79.

You Tube



### Lišta s tkaninou V09

- tloušťka pěnové dilatační pásky 3 mm, šířka profilu 9 mm, volný přesah tkaniny 100 mm

délka	číslo výrobku	balení	Cena v Kč*	Cena v EUR*	Cena za
délka 1,6m	216-16	30ks	59,60	2,29	m
délka 2,4m	216-24	30ks	59,60	2,29	m
antracit, délka 2,4m	216-24G	30ks	95,50	3,67	m

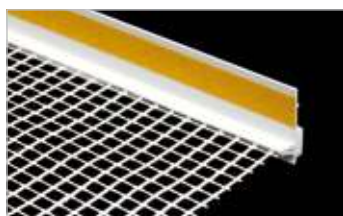

### Lišta s tkaninou N09 pod omítku - profil bez viditelné přední hrany

- tloušťka pěnové dilatační pásky 3 mm, šířka profilu 9 mm, volný přesah tkaniny 100 mm

délka	číslo výrobku	balení	Cena v Kč*	Cena v EUR*	Cena za
délka 2,4m	N009-24	20ks	57,20	2,20	m

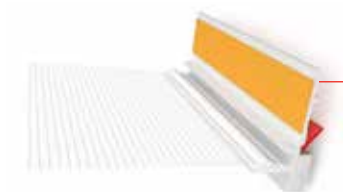

### Lišta s tkaninou 9 mm s těsnícím jazýčkem

- tloušťka pěnové dilatační pásky 3 mm, šířka profilu 9 mm, volný přesah tkaniny 125 mm

délka	číslo výrobku	balení	Cena v Kč*	Cena v EUR*	Cena za
délka 2,4m	F216-240SL	30ks	100,70	3,87	m



3D

### Lišta s tkaninou FAP Compact 3D PRO

- tloušťka pěnové dilatační pásky 3 mm, šířka profilu 15 mm, volný přesah tkaniny 125 mm

délka	číslo výrobku	balení	Cena v Kč*	Cena v EUR*	Cena za
délka 2,4m	F215-240	25ks	133,30	5,13	m

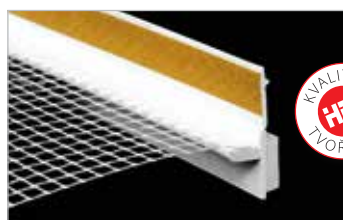

KVALITU  
HPI  
TVORÍ DETAIL

### Lišta s tkaninou Standard HPI

- tloušťka pěnové dilatační pásky 3 mm, šířka profilu 15 mm, volný přesah tkaniny 120 mm

délka	číslo výrobku	balení	Cena v Kč*	Cena v EUR*	Cena za
délka 1,6m	210-16	25ks	86,30	3,32	m
délka 2,4m	210-24	25ks	86,30	3,32	m



Ach jo, zase někdo ušetřil.



## Lišty 2D, 3D

H110

Napojovací a začišťovací prvky pro ETICS s vícerozměrným dilatačním účinkem

2D

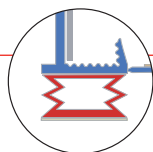
**Lišta s tkaninou 9 mm flexi**

- dilatace pomocí skládací harmoniky z TPE (termoplastický elastomer)
- volný přesah tkaniny 135 mm

délka 2,4 m	F279-240	30 ks	<b>115,80</b>	<b>4,45</b>	m
-------------	----------	-------	---------------	-------------	---

3D

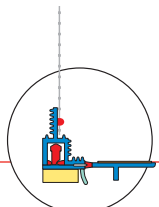
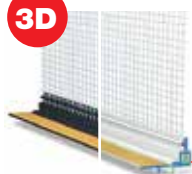
**Lišta s tkaninou teleskopická s jazýčkem**

- pro tloušťku izolace až 160 mm
- speciální konstrukce umožňující vertikální i horizontální pohyb až 3 mm
- vhodné pro velkoformátové výplně

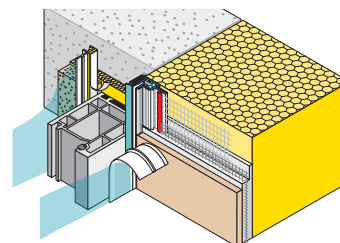

bílá, délka 2,4 m	W30-24plus	25 ks	<b>194,40</b>	<b>7,48</b>	m
antracit, délka 2,4 m	W30-24plus-7016	25 ks	<b>214,00</b>	<b>8,23</b>	m

3D

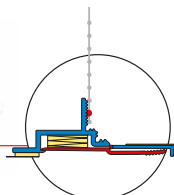
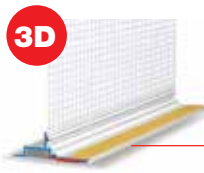
**Lišta s tkaninou PUR-FIX-pro**

- s integrovanou komprimovanou PUR páskou
- připojovací lamela s lepicí páskou šířky 5 mm
- odlamovací lamela šířky 12 mm
- vhodné pro velkoformátové výplně

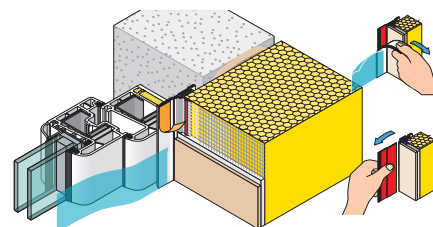

délka 2,4 m	238-24	25 ks	<b>334,10</b>	<b>12,85</b>	m
-------------	--------	-------	---------------	--------------	---

3D

**Lišta s tkaninou 9 mm 3D PRO s těsnícím jazýčkem**

- dilatace pomocí dvou PE pásek (10x1 mm a 5,5x3 mm)
- s ochranou proti hnanému dešti
- vhodné pro velkoformátové výplně



délka 2,4 m	F307-240L	25 ks	<b>183,40</b>	<b>7,05</b>	m
-------------	-----------	-------	---------------	-------------	---



## Profily s okapničkou



### Zakončovací profil s okapničkou a tkaninou

- přesah tkaniny 100/100mm

délka 2,0m	600-20	25 ks	<b>73,00</b>	<b>2,81</b>	m
------------	--------	-------	--------------	-------------	---

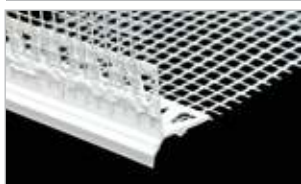

### Zakončovací profil s okapničkou a tkaninou MINI

- přesah tkaniny 100/100mm

délka 2,5m	600-40	25 ks	<b>58,50</b>	<b>2,25</b>	m
------------	--------	-------	--------------	-------------	---

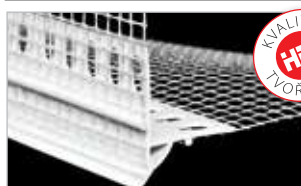

### Zakončovací profil pod omítku s okapničkou a tkaninou

- přesah tkaniny 100/100mm

délka 2,0m	600-10	25 ks	<b>71,50</b>	<b>2,75</b>	m
------------	--------	-------	--------------	-------------	---

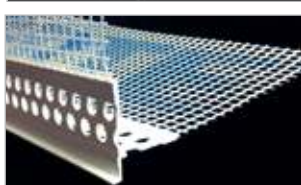

### Zakončovací profil pod omítku s okapničkou a tkaninou

- přesah tkaniny 100/150mm

délka 2,0m	600-15	20 ks	<b>75,60</b>	<b>2,91</b>	m
------------	--------	-------	--------------	-------------	---



### Zakončovací profil pod omítku s okapničkou a tkaninou LT plus

- přesah tkaniny 100/100mm

délka 2,0m	600LTplus	20 ks	<b>48,30</b>	<b>1,86</b>	m
délka 2,5m	600LTplus25	20 ks	<b>48,30</b>	<b>1,86</b>	m

### Zakončovací profil s transparentní okapničkou a tkaninou

- přesah tkaniny 125/125mm
- optimální řešení pro kombinaci přiznané okapničky s barevnou fasádou
- pohledová část je vyrobena z UV stabilního čirého plastu

délka 2,0m	W40-3	25 ks	<b>169,10</b>	<b>6,50</b>	m
------------	-------	-------	---------------	-------------	---

Horizontální zakončení u zateplovacích systémů vyžaduje i bezpečné řešení odvodu dešťové vody směrem dolů. V těchto případech se použije zakončovací profil s okapnicí u ustupující části budovy.

Profil s okapnicí má z každé strany ultrazvukem navařenou tkaninu a k lepšímu ulpění omítky na profilu jsou hrany rýhované.

U barevných omítek, kde může bílá plastová hrana okapnice působit nevhodně, je možno použít profil s okapnicí pod omítkou, kde se celý profil zatáhne omítkou. Její funkce je naprosto stejná jako u profilu s okapnicí s přiznanou bílou plastovou hranou.

### Přednosti zakončovacího profilu s okapnicí:

- přesné ohraničení omítky
- cílené vedení vody

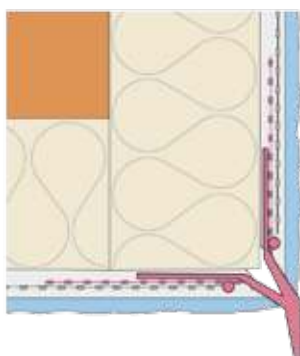
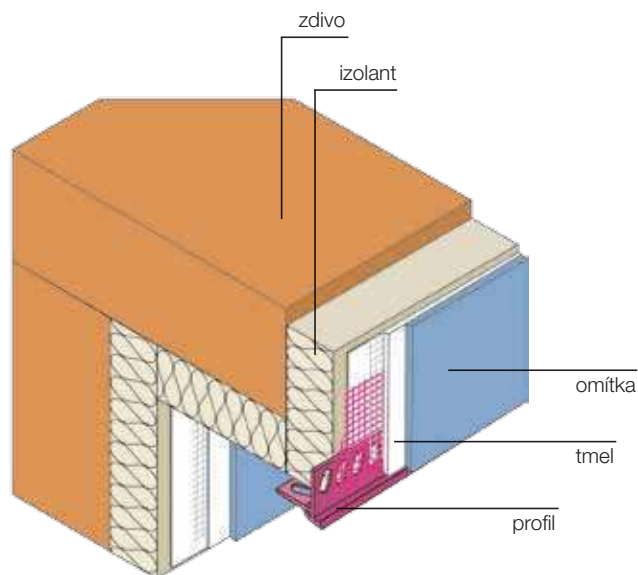

Zakončovací profil s okapnicí a tkaninou ultrazvukem navařenou

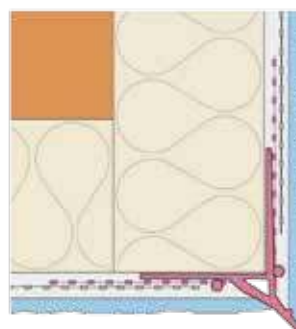

Zakončovací profil s okapnicí a tkaninou ultrazvukem navařenou pod omítkou

\* Všechny ceny jsou uvedené bez DPH.

## Připojovací profily parapetní

H125



## Připojovací profil parapetní variabilní s tkaninou

- umožňuje snadné napojení parapetu v různých úhlech a zpevňuje hranu izolantu pod parapetem
- zaručuje pevné a trvale pružné připojení omítky k parapetu
- výška pěnové dilatační pásky 4 mm

délka 2,0m	500-10	25 ks	<b>97,50</b>	<b>3,75</b>	m
------------	--------	-------	--------------	-------------	---



## Připojovací profil parapetní FEBA-DUO-TEX

- s transparentní okapovou hranou pro nenápadné napojení ETICS ke spodní straně parapetu
- umožňuje snadné napojení parapetu v různých úhlech

délka 2,0m	W43-20	15 ks	<b>229,00</b>	<b>8,81</b>	m
------------	--------	-------	---------------	-------------	---



## Připojovací profil LP

délka 2,0m	500-10E	40 ks	<b>60,60</b>	<b>2,33</b>	m
------------	---------	-------	--------------	-------------	---

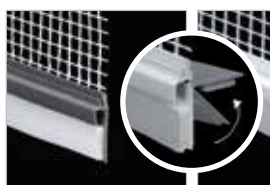

## Připojovací profil HPI - UNI

- variabilní konstrukce profilu umožňuje aplikaci na boční zakončení parapetu ve tvaru „L“ nebo na boční krytku parapetu (ve tvaru „U“)

šedý, délka 2,0m	D21-G	25 ks	<b>111,30</b>	<b>4,28</b>	m
------------------	-------	-------	---------------	-------------	---

bílý, délka 2,0m	D21-W	25 ks	<b>111,30</b>	<b>4,28</b>	m
------------------	-------	-------	---------------	-------------	---

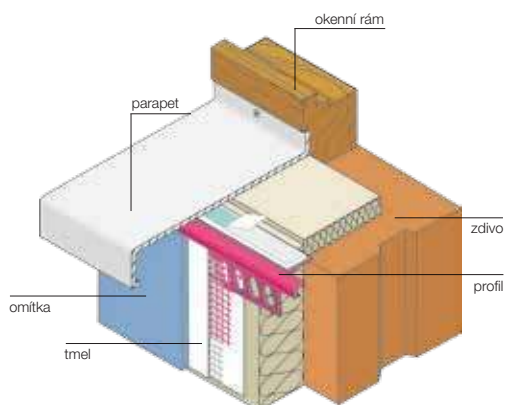
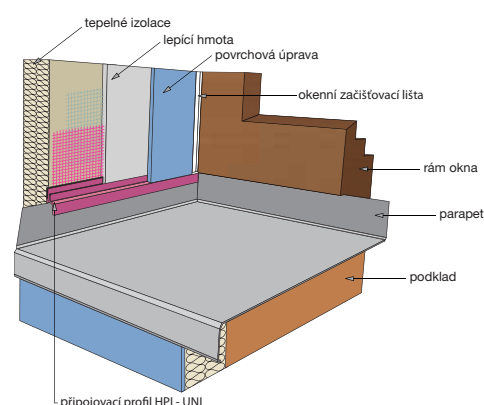
Detail aplikace  
připojovacího profilu parapetníhoFoto realizace  
připojovacího profilu HPI - UNIDetail aplikace  
připojovacího profilu HPI - UNI

## SYSTÉMOVÉ ŘEŠENÍ PARAPETŮ

H127

## IsoFux SOL-PAD parapetní systém

NA OBJEDNÁVKU viz str. 2



- optimální těsnění ETICS v oblasti parapetu
- úspora pracnosti a dlouhodobá spolehlivost
- vhodné řešení pro jakékoliv parapety (plech, kámen, atd.)
- sada obsahuje řešení pro pravou i levou stranu parapetu

SOL-PAD 280/20 mm	TO1009	sada	<b>815,00</b>	<b>31,35</b>	ks
-------------------	--------	------	---------------	--------------	----

SOL-PAD 280/30 mm	TO1011	sada	<b>880,00</b>	<b>33,85</b>	ks
-------------------	--------	------	---------------	--------------	----

SOL-PAD 420/20 mm	TO1010	sada	<b>1 490,00</b>	<b>57,31</b>	ks
-------------------	--------	------	-----------------	--------------	----



## • řezný a brusný nástroj pro SOL-PAD

SOL-PAD tool	TO1012	1 ks	<b>1 660,00</b>	<b>63,85</b>	ks
--------------	--------	------	-----------------	--------------	----

SOL-PAD tool XL30	TO1013	1 ks	<b>2 150,00</b>	<b>82,69</b>	ks
-------------------	--------	------	-----------------	--------------	----

## • parapetní těsnící lišta pro optické připojení kamenného parapetu na okno

těsnící lišta 150 cm černá	TO1015	1 ks	<b>208,00</b>	<b>8,00</b>	ks
----------------------------	--------	------	---------------	-------------	----

těsnící lišta 150 cm bílá	TO1014	1 ks	<b>208,00</b>	<b>8,00</b>	ks
---------------------------	--------	------	---------------	-------------	----

\* Všechny ceny jsou uvedené bez DPH.

## Ukončovací profily

H125



### Ukončovací profil omítky zateplení - délka 2,0m

(odděluje a ukončuje jednotlivé části zateplení)

pro omítky 3mm	603-20	25 ks	39,60	1,52	m
pro omítky 6mm	606-20	25 ks	40,90	1,57	m
pro omítky 10mm	610-20	25 ks	44,60	1,72	m

tkanina je k lištám navařena ultrazvukem



### Ukončovací profil pro zateplení FEBA-TEX UNI

- s transparentní okapovou hranou pro nenápadné napojení ETICS k atikovému plechu
- transparentní okapová hrana poskytuje ochranu vůči hnanému dešti v oblasti atiky
- pro vytvoření vodotěsného detailu doporučujeme použít komprimační pásku (není součástí)

délka 2,0m	W42-20	15 ks	203,30	7,82	m
------------	--------	-------	--------	------	---



### Ukončovací profil pro zateplení ATTIKA

délka 2,0m	750-20	20 ks	500,80	19,26	m
------------	--------	-------	--------	-------	---

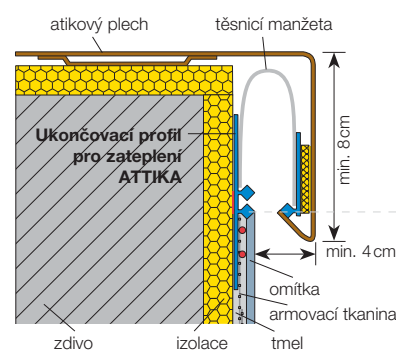
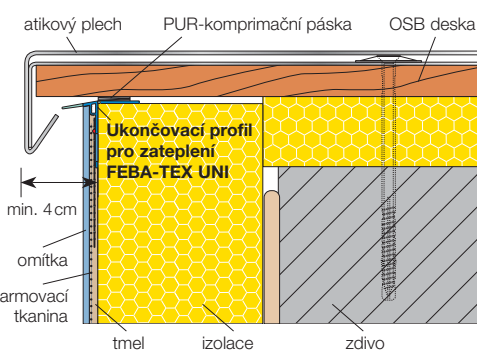

**Bomba**, tak přes atiku už nám nezateče.

## Dilatační profily

H130

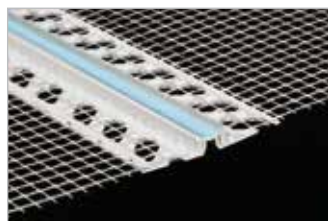

### Dilatační profil univerzální 430, pro omítky 3mm, funkční rozsah dilatace v ploše až 10mm

délka 2,0m	430-20	25 ks	254,00	9,77	m
------------	--------	-------	--------	------	---

### Dilatační profil univerzální 431, pro omítky 6mm, funkční rozsah dilatace v ploše až 10mm

délka 2,0m	431-20	25 ks	284,00	10,92	m
------------	--------	-------	--------	-------	---

### Dilatační profil univerzální PROOFI 440 MOVI

pro omítky 6mm, funkční rozsah dilatace v ploše 10 - 25mm

délka 2,0m	440-20	25 ks	332,00	12,77	m
------------	--------	-------	--------	-------	---

tkanina je k lištám navařena ultrazvukem

### Dilatační profil univerzální 430, 431, PROOFI 440 MOVI

Tento profil se používá při malých pohybech stavebních dílů, např. u řadových domů nebo ve vnitřní stavbě. Je vhodný pro tloušťku omítek 3 a 6mm.

Dilatační profil se skládá ze dvou umělohmotných profilů s koextrudovanou pružnou lamelou TPE. K profilu je z obou stran navařena tkanina. Pohyblivá lamela je kryta adhezivní páskou, která se po omítnutí/vymalování jednoduše stáhne

a vytvoří tak čistý přechod. Díky své pružné pohyblivé lamelě se může profil použít na ploše i ve vnitřních/vnějších rozích.

#### Návod k montáži:

Profil se spolu s maltou (stavební lepidlo) nalepí na izolaci nebo proti spáře ve stěně. Délka se upraví pomocí nůžek ADLUS.

#### Další výhody

- čisté zakončení omítky
- rovné hrany
- snadné zpracování
- dobrá přilnavost omítky na rýhovaném profilu

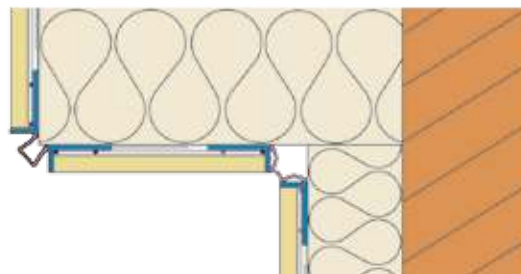
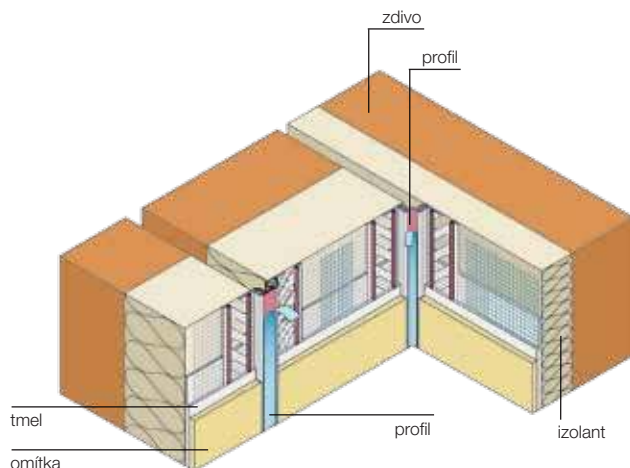

\* Všechny ceny jsou uvedené bez DPH.

Označení výrobku

Číslo výrobku

Balení

Cena v Kč\*  
pro ČRCena v EUR\*  
pro SR

Cena za

**Dilatační profil stěnový E - VH** (viditelná hrana)

délka 2,0m	410-20E	25 ks	<b>294,00</b>	<b>11,31</b>	m
------------	---------	-------	---------------	--------------	---

Dilatační membrána připojená k PVC profilům koextruzí.

**Dilatační profil rohový V - VH** (viditelná hrana)

délka 2,0m	420-20V	25 ks	<b>294,00</b>	<b>11,31</b>	m
------------	---------	-------	---------------	--------------	---

Dilatační membrána připojená k PVC profilům koextruzí.

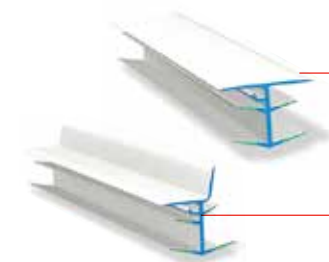
**Krycí profil** pro dilatační profil **stěnový**

montážní mezera pro použití profilu je 20-25 mm

délka 2,1 m	491-F21	25 ks	<b>148,00</b>	<b>5,69</b>	m
-------------	---------	-------	---------------	-------------	---

**Krycí profil** pro dilatační profil **rohový**

montážní mezera pro použití profilu je 20-25 mm

délka 2,1 m	491-E21	25 ks	<b>148,00</b>	<b>5,69</b>	m
-------------	---------	-------	---------------	-------------	---

**Dilatační profil stěnový E pro snadnější ukončení omítky**

délka 2,5 m	9586025020	25 ks	<b>282,00</b>	<b>10,85</b>	m
-------------	------------	-------	---------------	--------------	---

Dilatační membrána připojená k PVC profilům koextruzí.

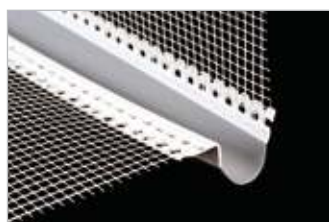
**Dilatační profil rohový V pro snadnější ukončení omítky**

délka 2,5 m	9586125020	25 ks	<b>282,00</b>	<b>10,85</b>	m
-------------	------------	-------	---------------	--------------	---

Dilatační membrána připojená k PVC profilům koextruzí.

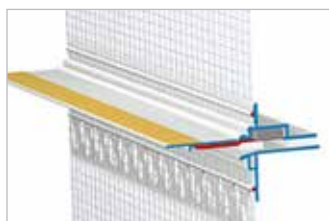
**Dilatační profil horizontální PUR-FIX**

- dilatační profil pro napojení ETICS v místě styku dvou různých podkladů např. cihla / beton, cihla / dřevo atd.
- minimalizace možnosti vzniku horizontálních prasklin
- integrovaná těsnicí PUR páska zajišťuje absorpci případných pohybů a současně zamezuje vniknutí nežádoucí vody do ETICS
- přesah tkaniny 125/125mm

Řešení, které chybělo.



délka 2,0m	W58-20	5 ks	<b>604,00</b>	<b>23,23</b>	m
------------	--------	------	---------------	--------------	---

Dilatační profil stěnový E/rohový V

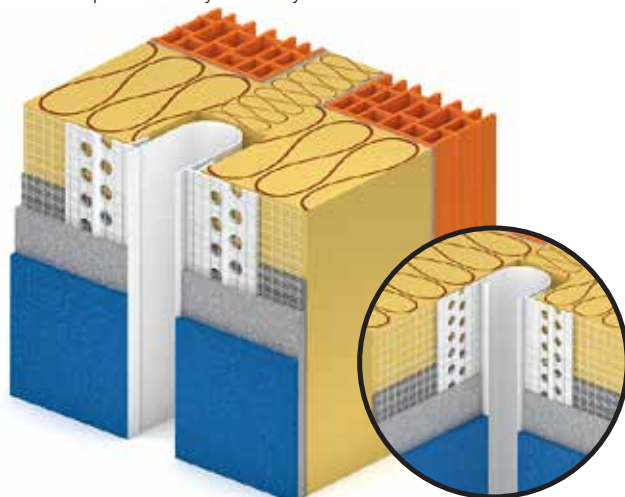

Dilatační profil horizontální PUR-FIX

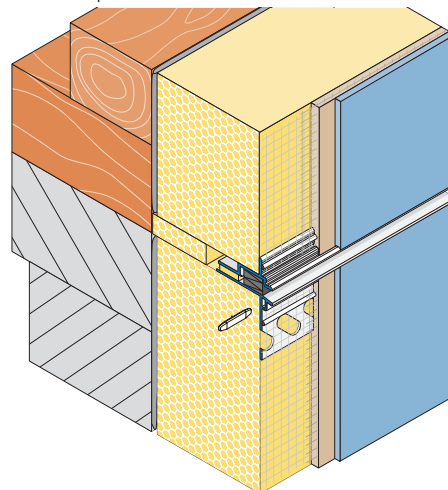

\* Všechny ceny jsou uvedené bez DPH.

## Rohové profily

H125

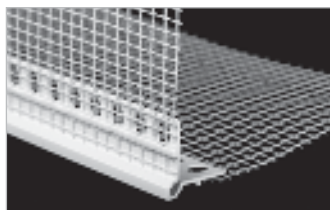

### Rohový profil s nárazovou hranou a tkaninou

délka 2,0m	322-20	25 ks	<b>63,80</b>	<b>2,45</b>	m
------------	--------	-------	--------------	-------------	---

tkanina je k lištám navařena ultrazvukem



### Klenbový profil s tkaninou

délka 2,5m	321-20	20 ks	<b>52,70</b>	<b>2,03</b>	m
------------	--------	-------	--------------	-------------	---

## KOMBI LIŠTY

H135

### Kombi lišty PROFI AL



#### Hliník + tkanina Vertex

10/10 - délka 2 500mm	9648025020Z	125 m (4 500 m/pal)	<b>26,60</b>	<b>1,02</b>	m
10/10 - délka 2 000mm	9648020020Z	100 m (3 600 m/pal)	<b>26,60</b>	<b>1,02</b>	m
10/15 - délka 2 500mm	9648025025Z	125 m (4 500 m/pal)	<b>31,70</b>	<b>1,22</b>	m
10/23 - délka 2 500mm	9648025033Z	125 m (4 500 m/pal)	<b>41,60</b>	<b>1,60</b>	m

### Kombi lišty PROFI PVC

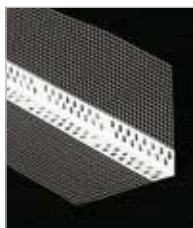

#### PVC + tkanina Vertex

10/10 - délka 2 500mm	9687025020Z	125 m (4 500 m/pal)	<b>21,00</b>	<b>0,81</b>	m
10/15 - délka 2 500mm	9687025025Z	125 m (4 500 m/pal)	<b>26,50</b>	<b>1,02</b>	m
10/23 - délka 2 500mm	9687025033Z	125 m (4 500 m/pal)	<b>34,10</b>	<b>1,31</b>	m



#### Flexibilní rohová lišta s tkaninou

- lze použít i pro jiné úhly než 90°
- materiál PVC + tkanina

10/10 - délka návinnu 25m	9687250020R	25m	<b>63,20</b>	<b>2,43</b>	m
---------------------------	-------------	-----	--------------	-------------	---

 Dodáváno  
v roli 25 bm.

Aplikace kombi lišty s tkaninou

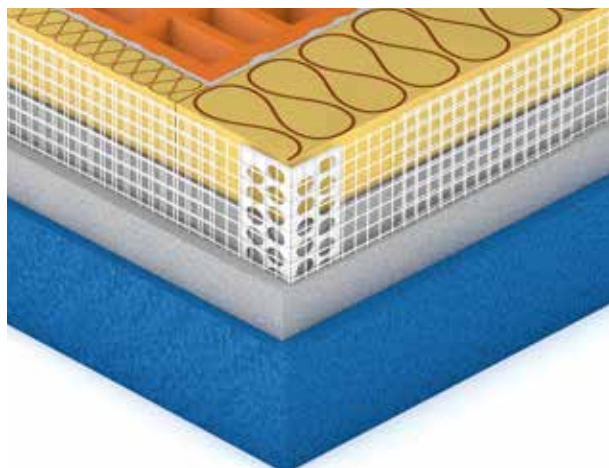

Detail umístění kombi lišty - řez



## SKLOVLÁKNITÉ TKANINY VERTEX ADFORS



H145

R 131 A 101 - velikost ok 3,5 x 3,8mm (160 g/m<sup>2</sup>), šířka 1,1 m

návin 50 bm/role	94770100050	55 m <sup>2</sup> (1 815 m <sup>2</sup> /pal)	<b>37,20</b>	<b>1,43</b>	m <sup>2</sup>
návin 10 bm/role	9477010005010	11 m <sup>2</sup> (1 287 m <sup>2</sup> /pal)	<b>41,70</b>	<b>1,60</b>	m <sup>2</sup>
návin 20 bm/role	9477010005020	22 m <sup>2</sup> (1 540 m <sup>2</sup> /pal)	<b>39,10</b>	<b>1,50</b>	m <sup>2</sup>

R 117 A 101 - velikost ok 4,0 x 4,5mm (145 g/m<sup>2</sup>), šířka 1,1 m

návin 50 bm/role	947701000502	55 m <sup>2</sup> (1 815 m <sup>2</sup> /pal)	<b>35,40</b>	<b>1,36</b>	m <sup>2</sup>
návin 10 bm/role	94770100050210	11 m <sup>2</sup> (1 287 m <sup>2</sup> /pal)	<b>39,80</b>	<b>1,53</b>	m <sup>2</sup>
návin 20 bm/role	94770100050220	22 m <sup>2</sup> (1 540 m <sup>2</sup> /pal)	<b>37,50</b>	<b>1,44</b>	m <sup>2</sup>

## Ostatní tkaniny

H150

- velikost ok 2,2 x 2,3mm (58 g/m<sup>2</sup>)

<b>R 51 A 101</b>	947701000051	š. 1 m/50 m <sup>2</sup> š. 1,1 m/55 m <sup>2</sup>	<b>49,00</b>	<b>1,88</b>	m <sup>2</sup>
-------------------	--------------	--	--------------	-------------	----------------

- velikost ok 4,8 x 5,1mm (60 g/m<sup>2</sup>)

<b>R 52 A 101</b>	947701000052	š. 1 m/50 m <sup>2</sup> š. 1,1 m/55 m <sup>2</sup>	<b>33,00</b>	<b>1,27</b>	m <sup>2</sup>
-------------------	--------------	--	--------------	-------------	----------------

- velikost ok 10 x 10mm (110 g/m<sup>2</sup>)

<b>R 85 A 101</b>	947701000085	š. 1 m/50 m <sup>2</sup> š. 1,1 m/55 m <sup>2</sup>	<b>42,20</b>	<b>1,62</b>	m <sup>2</sup>
-------------------	--------------	--	--------------	-------------	----------------

(1 500 m<sup>2</sup>/pal - platí pro š. 1m)

- velikost ok 8 x 8mm (219 g/m<sup>2</sup>)

<b>R 178 A 101</b>	947701000508	š. 1 m/50 m <sup>2</sup> š. 1,1 m/55 m <sup>2</sup>	<b>65,70</b>	<b>2,53</b>	m <sup>2</sup>
--------------------	--------------	--	--------------	-------------	----------------

- velikost ok 8,5 x 6,5mm (314 g/m<sup>2</sup>)

<b>R 267 A 101</b>	947701000509	š. 1 m/50 m <sup>2</sup> š. 1,1 m/55 m <sup>2</sup>	<b>110,30</b>	<b>4,24</b>	m <sup>2</sup>
--------------------	--------------	--	---------------	-------------	----------------

(1 000 m<sup>2</sup>/pal - platí pro š. 1m)

Další typy tkanin  
NA DOTAZ.



## PŘEHLED VYUŽITÍ JEDNOTLIVÝCH TYPŮ PERLINEK

Název aplikace	Používaný typ mřížkové tkaniny
Plošné vyztužování VKZS	R96, R117, R120, R131, R175, R267, R275, R451
Výroba dokončovacích prvků – rohovníků	R52, R82, R96, R117, R120, R131
Vyztužování vnitřních a vnějších omítek	R51, R52, R82, R85, R87, R93, R96, R108, R117, R118, R120, R131, R267, R275, R451
Výroba lehčených konstrukčních panelů	R70, R79
Výztuž mramorů	R58, R71 (s úpravou A105)
Podleповání mozaiky	R110, R117, R120, R131, R153, R175
Topné elektrické rohože	R72, R108
Výztuže podlah	R85, R93, R108, R118, R178
Vyztužování asfaltových a jiných izolačních hmot	R51, R52, R86



# Omítkové profily CATN

Omítkové lišty

Parozábrany a parobrzdy

ochranu rohů pro sádrokarton



Nevíš, čím zkrátit  
plastové lišty?



Zkus třeba  
nůžky ADLUS.



## Příslušenství pro vnitřní a vnější stavbu

<b>Omítkové profily CATNIC</b>	<b>str. 90</b>
<b>Omítkové profily STANDARD</b>	<b>str. 92</b>
<b>Lišty pro napojení omítky (bez tkaniny)</b>	<b>str. 93</b>
<b>Lišty na ochranu rohů pro sádrokarton</b>	<b>str. 94</b>
<b>Profily a omítníky PVC pro sádrokarton</b>	<b>str. 95</b>
<b>Parozábrany a parobrzdy</b>	<b>str. 96</b>



## OMÍTKOVÉ PROFILY CATNIC



J005

### Profesionální produktová řada omítkových profilů CATNIC - zinkování 275 g/m<sup>2</sup>

#### Profily rohové pro vnitřní omítky



##### Profil 4000 s ostrou hlavou 7,5mm, délkou větve 34mm - pro vnitřní omítky 12mm

délka 250 cm	4000250	25 ks (11 000 m/pal)	<b>25,90</b>	<b>1,00</b>	m
délka 275 cm	4000275	25 ks (12 100 m/pal)	<b>25,90</b>	<b>1,00</b>	m
délka 300 cm	4000300	25 ks (13 200 m/pal)	<b>25,90</b>	<b>1,00</b>	m



##### Profil 4001 s kulatou hlavou 7,5mm, délkou větve 33mm - pro vnitřní omítky 12mm

délka 250 cm	4001250	25 ks	<b>26,80</b>	<b>1,03</b>	m
délka 275 cm	4001275	25 ks	<b>26,80</b>	<b>1,03</b>	m
délka 300 cm	4001300	25 ks	<b>26,80</b>	<b>1,03</b>	m

##### Profil 4002 s úzkou kulatou hlavou 5,5mm, délkou větve 45mm - pro vnitřní omítky 12mm

délka 250 cm	4002250	25 ks	<b>32,50</b>	<b>1,25</b>	m
délka 300 cm	4002300	25 ks	<b>32,50</b>	<b>1,25</b>	m

##### Profil 4043 s úzkou kulatou hlavou 4,0mm, délkou větve 51mm - pro vnitřní omítky 15mm

délka 250 cm	4043250	15 ks	<b>67,50</b>	<b>2,60</b>	m
délka 300 cm	4043300	15 ks	<b>67,50</b>	<b>2,60</b>	m

#### Profily - omítníky pro vnitřní omítky

Další typy  
profilů CATNIC  
■ NA DOTAZ.



##### Profil 4100 pro velmi přesné omítkové plochy o síle omítky 6mm

délka 250 cm	4100250	50 ks	<b>24,70</b>	<b>0,95</b>	m
délka 260 cm	4100260	50 ks	<b>24,70</b>	<b>0,95</b>	m
délka 300 cm	4100300	50 ks	<b>24,70</b>	<b>0,95</b>	m

##### Profil 4101 pro velmi přesné omítkové plochy o síle omítky 10mm

délka 250 cm	4101250	50 ks	<b>27,70</b>	<b>1,07</b>	m
délka 260 cm	4101260	50 ks	<b>27,70</b>	<b>1,07</b>	m
délka 300 cm	4101300	50 ks	<b>27,70</b>	<b>1,07</b>	m

##### Profil 4102 pro velmi přesné omítkové plochy o síle omítky 13mm

délka 250 cm	4102250	50 ks	<b>75,00</b>	<b>2,88</b>	m
--------------	---------	-------	--------------	-------------	---

#### Profily oddělovací a ukončovací pro vnitřní omítky



**NA OBJEDNÁVKU** viz str. 2

##### Profil 4200 - pro omítky tl. 6mm

délka 250 cm	4200250	25 ks	<b>69,00</b>	<b>2,65</b>	m
délka 300 cm	4200300	25 ks	<b>69,00</b>	<b>2,65</b>	m

##### Profil 4201 - pro omítky tl. 10mm

délka 300 cm	4201300	25 ks	<b>87,20</b>	<b>3,35</b>	m
--------------	---------	-------	--------------	-------------	---

##### Profil 4204 - pro omítky tl. 10mm

délka 250 cm	4204250	25 ks	<b>43,40</b>	<b>1,67</b>	m
délka 300 cm	4204300	25 ks	<b>43,40</b>	<b>1,67</b>	m

##### Profil 4205 - pro omítky tl. 13mm

délka 250 cm	4205250	25 ks	<b>48,20</b>	<b>1,85</b>	m
délka 300 cm	4205300	25 ks	<b>48,20</b>	<b>1,85</b>	m

Prč



Profil 4201

## Profily pro suchou stavbu pro vnitřní omítky



**Profil 5004** s tenkou kulatou hlavou 3,5 mm, délkou větve 24 mm  
- pro tenké omítky 3 mm, na stěny z pórobetonu

délka 250 cm	5004250	50 ks	<b>34,00</b>	<b>1,31</b>	m
délka 300 cm	5004300	50 ks	<b>34,00</b>	<b>1,31</b>	m

## Profily oddělovací a ukončovací pro suchou stavbu



**Profil 5007** - pro tenké omítky 3 mm, na stěny z pórobetonu

délka 250 cm	5007250	50 ks	<b>39,00</b>	<b>1,50</b>	m
délka 300 cm	5007300	50 ks	<b>39,00</b>	<b>1,50</b>	m

**Profil 5008** - pro tenké omítky 6 mm, na stěny z pórobetonu

délka 250 cm	5008250	50 ks	<b>56,70</b>	<b>2,18</b>	m
délka 300 cm	5008300	50 ks	<b>56,70</b>	<b>2,18</b>	m

## Profily rohové pro venkovní omítky

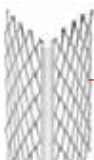

**Profil 6028** s ochranným prvkem z PVC proti korozi  
s kulatou hlavou 8 mm, délkou větve 53 mm - pro venkovní omítky 15 mm

délka 250 cm	6028250	15 ks	<b>71,30</b>	<b>2,74</b>	m
délka 300 cm	6028300	15 ks	<b>71,30</b>	<b>2,74</b>	m

## Profily soklové pro venkovní omítky

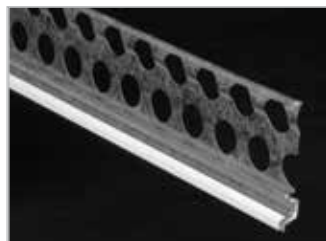

**Profil 6225** s ochranným prvkem z PVC proti korozi  
s pootevřeným úhlem 110°, délkou větve 53 mm - pro venkovní omítky 14 mm

délka 250 cm	6225250	25 ks	<b>141,00</b>	<b>5,42</b>	m
délka 300 cm	6225300	25 ks	<b>141,00</b>	<b>5,42</b>	m

**Profil 6227** s ochranným prvkem z PVC proti korozi  
s pootevřeným úhlem 110°, délkou větve 53 mm - pro venkovní omítky 10 mm

délka 250 cm	6227250	25 ks	<b>137,90</b>	<b>5,30</b>	m
délka 300 cm	6227300	25 ks	<b>137,90</b>	<b>5,30</b>	m

**Profil 6229** s ochranným prvkem z PVC proti korozi  
s pootevřeným úhlem 110°, délkou větve 53 mm - pro venkovní omítky 20 mm

délka 250 cm	6229250	25 ks	<b>188,50</b>	<b>7,25</b>	m
délka 300 cm	6229300	25 ks	<b>188,50</b>	<b>7,25</b>	m

## Profily dilatační pro vnější i vnitřní omítku

**NA OBJEDNÁVKU** viz str. 2



**Profil 7007** s dilatačním prvkem z PVC - pro rovné plochy - pro venkovní omítky 12 mm

délka 300 cm	7007300	10 ks	<b>416,30</b>	<b>16,01</b>	m
--------------	---------	-------	---------------	--------------	---

Další typy  
profilů CATNIC  
**NA DOTAZ.**

## Profily obloukové

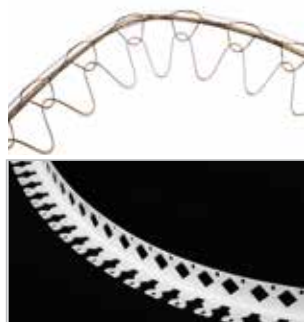

**Profil 2003 - drátěný** venkovní omítkový profil obloukový drátěný - PVC hrana

délka 295 cm	2003295	25 ks	<b>147,00</b>	<b>5,65</b>	m
--------------	---------	-------	---------------	-------------	---

**Profil 2004 - drátěný** vnitřní omítkový profil obloukový drátěný

délka 295 cm	2004295	40 ks	<b>93,00</b>	<b>3,58</b>	m
--------------	---------	-------	--------------	-------------	---

**Profil 3006** PVC obloukový

délka 300 cm	3006300	25 ks	<b>74,00</b>	<b>2,85</b>	m
--------------	---------	-------	--------------	-------------	---

## OMÍTKOVÉ PROFILY STANDARD

J011

### Profily rohové pro vnitřní omítky

Jednou z výhod Magnelis® je ochranná samoopravná vrstva.

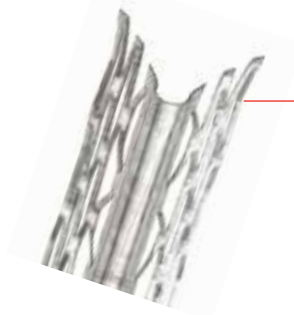

#### Profil rohový STANDARD, s kulatou hlavou 5 mm, délkou větve 33 mm

- materiál Magnelis® (speciální kovový povlak s vynikající odolností vůči korozi)

délka 250 cm	410S250	25 ks (8 250 m/pal)	<b>20,50</b>	<b>0,79</b>	m
délka 275 cm	410S275	25 ks (9 075 m/pal)	<b>20,50</b>	<b>0,79</b>	m
délka 300 cm	410S300	25 ks (9 900 m/pal)	<b>20,50</b>	<b>0,79</b>	m

#### Profil rohový STANDARD, s ostrou hlavou 6,5 mm, délkou větve 33 mm

- materiál Magnelis® (speciální kovový povlak s vynikající odolností vůči korozi)

délka 250 cm	440S250	25 ks (8 250 m/pal)	<b>20,50</b>	<b>0,79</b>	m
délka 275 cm	440S275	25 ks (9 075 m/pal)	<b>20,50</b>	<b>0,79</b>	m
délka 300 cm	440S300	25 ks (9 900 m/pal)	<b>20,50</b>	<b>0,79</b>	m

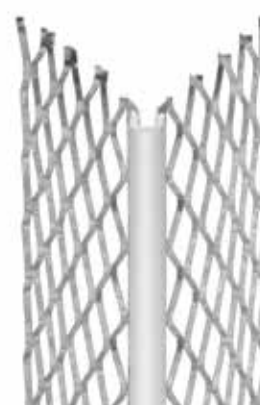

## LIŠTY PRO NAPOJENÍ OMÍTKY (bez tkaniny)

J015

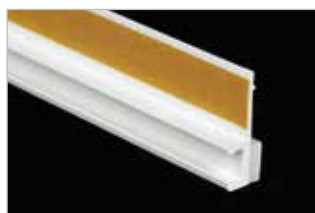

## Lišta začišťovací pro tenkovrstvé omítky

6mm 2,4m	106-24	60ks	<b>28,00</b>	<b>1,08</b>	m
6mm 2,4m	106-24B	50ks	<b>26,50</b>	<b>1,02</b>	m
9mm 2,4m	109-24	60ks	<b>32,70</b>	<b>1,26</b>	m



## Lišta začišťovací pro střední tloušťku omítky

12mm 2,4m	A012-240	30ks	<b>49,10</b>	<b>1,89</b>	m
-----------	----------	------	--------------	-------------	---

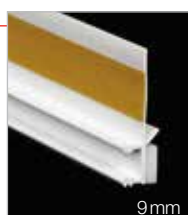

## Lišta začišťovací s těsnícím jazýčkem pro tenkovrstvé omítky

<b>INOVACE</b> 6mm 2,6m	106-6-26SL	30ks	<b>54,00</b>	<b>2,08</b>	m
9mm 2,5m	109-25SL	60ks	<b>60,50</b>	<b>2,33</b>	m

## Lišta začišťovací 9mm 3D s těsnícím jazýčkem

- dilatace pomocí dvou PE pásek (9x1 mm a 5,5x3 mm)
- s ochranou proti hnanému dešti
- speciální konstrukce lišty umožňující absorpci vertikálního i horizontálního pohybu

9mm 2,4m	A0093D-240SL	30ks	<b>110,50</b>	<b>4,25</b>	m
----------	--------------	------	---------------	-------------	---

Konečně  
spolehlivé 3D  
řešení pro omítky.  
Prásknutí dveří  
už nevedí!



3D



## Nůžky ADLUS pro zkracování lišt (ostří-plocha)

H155

990-00	1ks	<b>440,00</b>	<b>16,92</b>	ks
--------	-----	---------------	--------------	----

Nedeformují lištu ve  
stříhu = přesné napojení.



## Profil okenní plochý s koextruzí

J015



30 x 2400mm	2130240	120m	<b>43,20</b>	<b>1,66</b>	m
40 x 2400mm	2140240	120m	<b>48,60</b>	<b>1,87</b>	m
50 x 2400mm	2150240	120m	<b>54,00</b>	<b>2,08</b>	m

## Okenní pásy a fólie

J020



Expanzní páska pro utěsnění připojovací spáry oken a dveří, vhodná i do exteriéru

ilmod 600 2 x 10mm	2202010	12,5 m/role	<b>28,60</b>	<b>1,10</b>	m
ilmod 600 3-7 x 15mm	2204015	8 m/role	<b>64,80</b>	<b>2,49</b>	m
ilmod 600 8-15 x 20mm	318967	3,3 m/role	<b>255,00</b>	<b>9,81</b>	m
ilmod 600 13-24 x 25mm	301146	5,2 m/role	<b>490,00</b>	<b>18,85</b>	m
ilmod 600 17-32 x 35mm	390332	4 m/role	<b>726,00</b>	<b>27,92</b>	m

\* Všechny ceny jsou uvedené bez DPH.

**LIŠTY NA OCHRANU ROHŮ PRO SÁDROKARTON**

J030

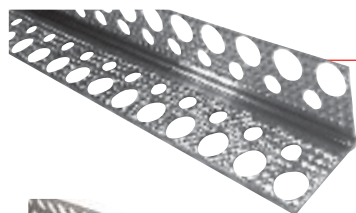
**Hliník lesklý - vrubovaný**

Velikost	Číslo výrobku	Balení	Cena v Kč*	Cena v EUR*	Cena za
2000 - 23/23 mm	37041200	400m	<b>21,30</b>	<b>0,82</b>	m
2500 - 23/23 mm	37041250	500m	<b>21,30</b>	<b>0,82</b>	m
2750 - 23/23 mm	37041275	550m	<b>21,30</b>	<b>0,82</b>	m
3000 - 23/23 mm	37041300	600m	<b>21,30</b>	<b>0,82</b>	m

**Hliník lesklý**

Velikost	Číslo výrobku	Balení	Cena v Kč*	Cena v EUR*	Cena za
2000 - 23/23 mm	37041200H	400m	<b>18,20</b>	<b>0,70</b>	m
2500 - 23/23 mm	37041250H	500m	<b>18,20</b>	<b>0,70</b>	m
2750 - 23/23 mm	37041275H	550m	<b>18,20</b>	<b>0,70</b>	m
3000 - 23/23 mm	37041300H	600m	<b>18,20</b>	<b>0,70</b>	m

**Hliník lesklý s úhlem 135°, tl. 0,35 mm**

Velikost	Číslo výrobku	Balení	Cena v Kč*	Cena v EUR*	Cena za
2000 - 23/23 mm	37040200	300m	<b>23,10</b>	<b>0,89</b>	m
2500 - 23/23 mm	37040250	375m	<b>23,10</b>	<b>0,89</b>	m
3000 - 23/23 mm	37040300	450m	<b>23,10</b>	<b>0,89</b>	m

**Hliník lesklý G profil, tl. 0,35 mm**

Velikost	Číslo výrobku	Balení	Cena v Kč*	Cena v EUR*	Cena za
2500 - 13/23 mm	37141250	500m	<b>23,50</b>	<b>0,90</b>	m
2750 - 13/23 mm	37141275	550m	<b>23,50</b>	<b>0,90</b>	m
3000 - 13/23 mm	37141300	600m	<b>23,50</b>	<b>0,90</b>	m

**Hliník tahokov, tl. 0,35 mm**

Velikost	Číslo výrobku	Balení	Cena v Kč*	Cena v EUR*	Cena za
2500 - 28/28 mm	371241250	250m	<b>22,40</b>	<b>0,86</b>	m

**PVC**

Velikost	Číslo výrobku	Balení	Cena v Kč*	Cena v EUR*	Cena za
2500 - 23/23 mm	370050250	125m	<b>14,20</b>	<b>0,55</b>	m

**PVC s prolisem**

Velikost	Číslo výrobku	Balení	Cena v Kč*	Cena v EUR*	Cena za
2500 - 23/23 mm	37060250	125m	<b>19,40</b>	<b>0,75</b>	m

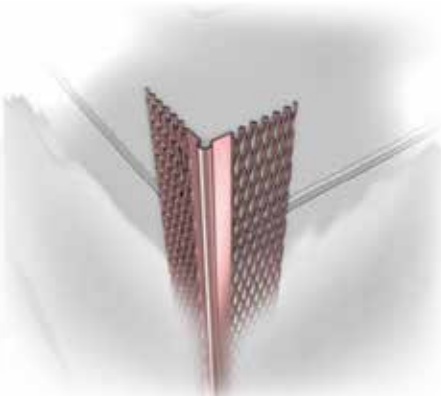
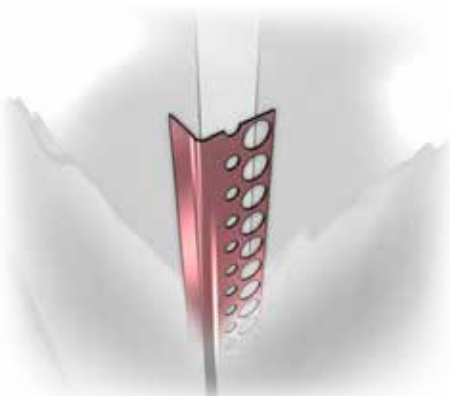
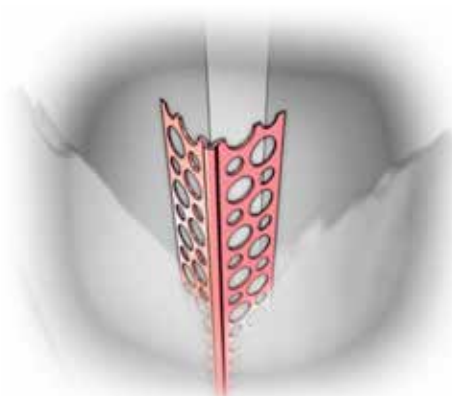

\* Všechny ceny jsou uvedené bez DPH.

## PROFILY A OMÍTNÍKY PVC PRO SÁDROKARTON

J035

**Profil U - zakončovací 100% bílá** (bez přídavku recyklátu)

délka 2500 mm

U	h	Číslo výrobku	Balení	Cena v Kč*	Cena v EUR*	Cena za
U 9,5 mm	9,5 mm	2160250	125 m	14,70	0,57	m
U 12,5 mm	12,5 mm	2045250	125 m	16,70	0,64	m
U 15,0 mm	15,0 mm	2153250	125 m	21,40	0,82	m

**Profil U - zakončovací s lepicí páskou**

délka 2500 mm

U 12,5 mm	12,5 mm	2045250SK	125 m	50,30	1,93	m
-----------	---------	-----------	-------	-------	------	---

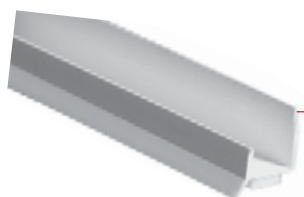
**Profil U - okenní zakončovací s těsnícím jazýčkem**

délka 2500 mm

U 12,5 mm - okenní	12,5 mm	3125SKL	125 m	128,40	4,94	m
--------------------	---------	---------	-------	--------	------	---

**Profil h - zakončovací**

délka 2500 mm

h 12,5 mm	12,5 mm	2145250	62,5 m	27,20	1,05	m
-----------	---------	---------	--------	-------	------	---

**Omítník PVC - tl. omítky 4 mm**

délka 2500 mm	2500 mm	2161250	125 m	18,40	0,71	m
---------------	---------	---------	-------	-------	------	---

**Omítník PVC - tl. omítky 6 mm**

délka 2500 mm	2500 mm	2162250	125 m	18,90	0,73	m
---------------	---------	---------	-------	-------	------	---

**Omítník PVC - tl. omítky 8 mm**

délka 2500 mm	2500 mm	2163250	125 m	19,70	0,76	m
---------------	---------	---------	-------	-------	------	---

**Omítník PVC - tl. omítky 10 mm**

délka 2500 mm	2500 mm	2164250	125 m	20,30	0,78	m
---------------	---------	---------	-------	-------	------	---

**Omítník PVC obloukový**

délka 3000 mm	3000 mm	4090300	150 m	25,50	0,98	m
---------------	---------	---------	-------	-------	------	---

**Profil - variabilní roh**

		2154075	75 m / role	77,80	2,99	m
--	--	---------	-------------	-------	------	---

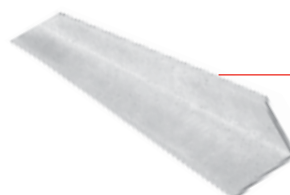
**PVC úhelník plný**

délka 3000 mm 30/30/3mm	3000 mm	370300300	1 ks	51,70	1,99	m
délka 2500 mm 25/25/1mm	2500 mm	370250250	1 ks	37,10	1,43	m

## FÓLIE SUNFLEX

B005



### SUNFLEX ROOF-IN PLUS

reflexní fólie parotěsná bublinková, 125 g/m <sup>2</sup>	12001	50 m <sup>2</sup> /role	<b>76,80</b>	<b>2,95</b>	m <sup>2</sup>
návin 10 m/role	1200110	10 m <sup>2</sup> /role	<b>80,00</b>	<b>3,08</b>	m <sup>2</sup>

### SUNFLEX FLOOR PRO



vícevrstvá reflexní fólie pod podlahové vytápění, 240 g/m <sup>2</sup> teplotní odolnost - 40 °C až + 80 °C	12002	40 m <sup>2</sup> /role	<b>99,00</b>	<b>3,81</b>	m <sup>2</sup>
návin 10 m/role	1200210	10 m <sup>2</sup> /role	<b>102,60</b>	<b>3,95</b>	m <sup>2</sup>

### SUNFLEX CONTACT PRO s 2 aplikačními páskami



vysoce difúzní reflexní membrána (vhodná také do provětrávaných fasád)	12013	75 m <sup>2</sup> /role	<b>134,00</b>	<b>5,15</b>	m <sup>2</sup>
---	-------	-------------------------	---------------	-------------	----------------

### SUNFLEX FOAM



reflexní fólie pod plovoucí podlahu, tl. 3mm kročejevý útlum 18 dB	12003	50 m <sup>2</sup> /role	<b>98,00</b>	<b>3,77</b>	m <sup>2</sup>
---	-------	-------------------------	--------------	-------------	----------------

**NA OBJEDNÁVKU** viz str. 2

## FÓLIE JUTAFOL

### JUTAFOL - PE fólie



#### JUTAFOL N - parotěsná STANDARD, šířka 1,5m

B015

N 110	41452001509	75 m <sup>2</sup> /role (10 800 m <sup>2</sup> /pal)	<b>24,40</b>	<b>0,94</b>	m <sup>2</sup>
N 110, návin 25 m/role	4145200150925	37,5 m <sup>2</sup> /role	<b>26,70</b>	<b>1,03</b>	m <sup>2</sup>
N 140	414520140	75 m <sup>2</sup> /role (7 500 m <sup>2</sup> /pal)	<b>40,40</b>	<b>1,55</b>	m <sup>2</sup>

#### JUTAFOL N - parotěsná SPECIÁL, šířka 1,5m se sníženou hořlavostí

N 110	41412011509	75 m <sup>2</sup> /role (10 800 m <sup>2</sup> /pal)	<b>35,90</b>	<b>1,38</b>	m <sup>2</sup>
N 140	41412011140	75 m <sup>2</sup> /role (7 500 m <sup>2</sup> /pal)	<b>46,40</b>	<b>1,78</b>	m <sup>2</sup>

#### JUTAFOL N - parotěsná REFLEX, AL, metalizovaná, šířka 1,5m - pro prostředí se zvýšenou vlhkostí

B020

N 100 light	414120116P	75 m <sup>2</sup> /role (6 000 m <sup>2</sup> /pal)	<b>43,80</b>	<b>1,68</b>	m <sup>2</sup>
N 130	41412011514	75 m <sup>2</sup> /role (6 000 m <sup>2</sup> /pal)	<b>50,90</b>	<b>1,96</b>	m <sup>2</sup>
N 150	41412011513	75 m <sup>2</sup> /role (6 000 m <sup>2</sup> /pal)	<b>56,50</b>	<b>2,17</b>	m <sup>2</sup>
N 150 s aplikační páskou	41412011513P	75 m <sup>2</sup> /role (2 250 m <sup>2</sup> /pal)	<b>68,90</b>	<b>2,65</b>	m <sup>2</sup>

#### hliníková, šířka 1,5m - pro prostředí se zvýšenou vlhkostí

N AL 170	41412011512	75 m <sup>2</sup> /role (6 000 m <sup>2</sup> /pal)	<b>61,80</b>	<b>2,38</b>	m <sup>2</sup>
N AL 170 s aplikační páskou	41412011512P	75 m <sup>2</sup> /role (2 250 m <sup>2</sup> /pal)	<b>71,70</b>	<b>2,76</b>	m <sup>2</sup>

### Pásky a tmely

B070



Páska <b>Jutafol SP AI</b> , tl. 0,08mm, š. 48mm	5903	50m/role	<b>5,50</b>	<b>0,21</b>	m
Páska <b>Jutafol SP1</b> , oboustranná, tl. 1mm, š. 15mm	5901	45m/role	<b>10,60</b>	<b>0,41</b>	m
<b>Jutafol MASTIC*</b> - spojovací tmel	5910	6 ks/karton	<b>304,00</b>	<b>11,69</b>	ks
Páska <b>Jutafol TP 15</b> , tl. 4mm, š. 15mm	5902	20m/role	<b>11,10</b>	<b>0,43</b>	m
Páska <b>Jutafol PROF</b> , oboustranná š. 12mm (pro kovové prvky)	5906	50m/role	<b>3,60</b>	<b>0,14</b>	m

\* orientační spotřeba cca 20m

Kompletní nabídku pásek a tmelů JUTA naleznete na str. 46.



## PAROBRZDY WALLINT®, PÁSKY A TMELY PERMO®

## Parobrzdy WALLINT®

B055

DO VYPRODÁNÍ ZÁSOB



WALLINT® T3 SK <sup>2</sup> 160g	KU0060-11	75 m <sup>2</sup> /role (1 500 m <sup>2</sup> /pal)	<b>86,00</b>	<b>3,31</b>	m <sup>2</sup>
----------------------------------	-----------	--	--------------	-------------	----------------

pro sanaci střešního systému z exteriéru

parobrzda s proměnlivým sd (0,2 - 4,5 m)

NA OBJEDNÁVKU viz str. 2

WALLINT® optiflex 95g	KU0245	75 m <sup>2</sup> /role (1 500 m <sup>2</sup> /pal)	<b>96,00</b>	<b>3,69</b>	m <sup>2</sup>
-----------------------	--------	--	--------------	-------------	----------------

## Pásky a tmely PERMO®

B070



KLOEBER PASTO® - tmel 310ml *	KU0128	1 ks	<b>352,00</b>	<b>13,54</b>	ks
PERMO® HD-KLEBEBAND 60mm x 30m	KU0133	30m/role	<b>592,00</b>	<b>22,77</b>	role
PERMO® HD-KLEBEBAND 80mm x 30m	KU0130-1	30m/role	<b>796,00</b>	<b>30,62</b>	role
PERMO® TR plus 60mm x 25m	KU0121	25m/role	<b>618,00</b>	<b>23,77</b>	role

\* orientační spotřeba cca 10 - 15 m, \*\* orientační spotřeba cca 50 m



Nejenom že „parotěsní“,  
ale při správné aplikaci  
vrací i teplo!





# Geotextilie

Hydroizolační a nopové fólie  
příslušenství pro nopové fólie  
výztuže a příslušenství  
Velkoobjemové vaky

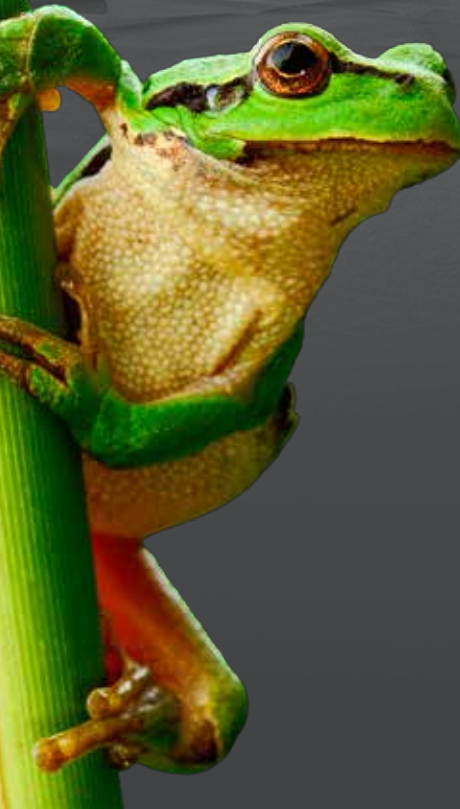

Kolik váží tvoje  
„200 gramová“  
geoška?



To neuhodneš!  
200 gramů.

# Geosyntetika a hydroizolace

<b>Geotextilie</b>	<b>str. 100</b>
<b>Hydroizolační a nopové fólie</b>	<b>str. 101</b>
<b>Příslušenství pro nopové fólie</b>	<b>str. 102</b>
<b>Podlahové výztuže a příslušenství</b>	<b>str. 102</b>
<b>Velkoobjemové vaky pro stavební odpad</b>	<b>str. 103</b>



## GEOTEXTILIE

K005 K010



### Netkaná geotextilie geoNETEX A vyrobeno vpichovanou technologií ze 100% polypropylenových vláken (PP) NETEX HOME (kalandrovaný)

PP 100 g/m <sup>2</sup> UVLS šířka 1m / délka 10m	362110100H	300 m <sup>2</sup> (10 m <sup>2</sup> /role)	<b>42,80</b>	<b>1,65</b>	m <sup>2</sup>
PP 100 g/m <sup>2</sup> UVLS šířka 1m / délka 25m	362120100H	300 m <sup>2</sup> (25 m <sup>2</sup> /role)	<b>41,20</b>	<b>1,58</b>	m <sup>2</sup>

Prodejní balení obsahuje 30 rolí v návínu 10m nebo 12 rolí v návínu 25m.

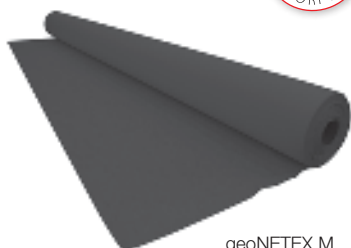

geoNETEX M



geoNETEX M - bílá

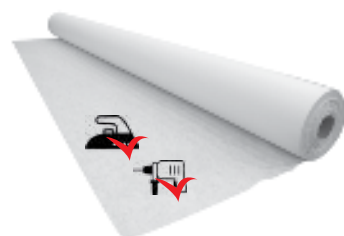

KALANDROVANÁ bílá



### Netkaná geotextilie geoNETEX A - bílá, materiál 100% polypropylen (PP)

200 g/m <sup>2</sup> UVLS, šířka 2 m	362120200	100 m <sup>2</sup>	<b>56,90</b>	<b>2,19</b>	m <sup>2</sup>
300 g/m <sup>2</sup> UVLS, šířka 2 m	362120300	100 m <sup>2</sup>	<b>81,10</b>	<b>3,12</b>	m <sup>2</sup>

### Netkaná geotextilie geoNETEX M - multicolor, materiál polyester (PET)

200 g/m <sup>2</sup> , šířka 2 m	362125200I	100 m <sup>2</sup>	<b>23,20</b>	<b>0,89</b>	m <sup>2</sup>
300 g/m <sup>2</sup> , šířka 2 m	362125300I	100 m <sup>2</sup>	<b>32,50</b>	<b>1,25</b>	m <sup>2</sup>

### Netkaná geotextilie geoNETEX M - bílá, materiál polyester (PET)

200 g/m <sup>2</sup> , šířka 2 m	36212520B	100 m <sup>2</sup>	<b>25,30</b>	<b>0,97</b>	m <sup>2</sup>
300 g/m <sup>2</sup> , šířka 2 m	36212530B	100 m <sup>2</sup>	<b>37,10</b>	<b>1,43</b>	m <sup>2</sup>

### Netkaná geotextilie KALANDROVANÁ bílá

pro ploché střechy, materiál polyester (PET)

200 g/m <sup>2</sup> , šířka 2 m	36212520BTT	100 m <sup>2</sup>	<b>25,80</b>	<b>0,99</b>	m <sup>2</sup>
300 g/m <sup>2</sup> , šířka 2 m	36212530BTT	100 m <sup>2</sup>	<b>38,20</b>	<b>1,47</b>	m <sup>2</sup>

Zažehlený povrch - nenamotává se na vrťák ani na šroub.

### Použití:

Netkané geotextilie mechanicky zpevněné vpichováním vyráběné z polypropylenu (PP) nebo polyesteru (PES), popř. z jejich směsí. Na stavbách plní funkci separační, filtrační, drenážní a ochrannou.

- pozemní stavitelství (stavby pro bydlení, občanské, průmyslové a zemědělské stavby)
- dopravní stavitelství (silniční a železniční stavby, tunely, letiště, parkoviště)
- vodohospodářské stavby (nádrže, kanály, rybníky, jezírka, hráze, přehrady)
- ekologické stavby (sklárky, úložiště, jímky)
- stavby pro sport

Ostatní gramáže a další výrobky společnosti JUTA (rašlové úplety, Geotex PPT/ PPH, Jutenon ECC/ECJ, atd.) **NA DOTAZ.**



PetexDren 400



PetexDren 900



PetexDren 1 200

### PetexDren drenážní geosyntetikum

400 g/m <sup>2</sup> , šířka 1,5m	383140010	75 m <sup>2</sup> /50 bm	<b>92,00</b>	<b>3,54</b>	m <sup>2</sup>
900 g/m <sup>2</sup> , šířka 1,5m	383309015	52,5 m <sup>2</sup> /35 bm	<b>198,00</b>	<b>7,62</b>	m <sup>2</sup>
1200 g/m <sup>2</sup> sendvič šířka 1,5m	383312015	45 m <sup>2</sup> /30 bm	<b>264,00</b>	<b>10,15</b>	m <sup>2</sup>

### Použití:

Drenážní rohož z všesměrně orientovaných polyethylenových vláken. Vyrábí se v různých tloušťkách a plošných hmotnostech dle požadavků na kapacitu proudění vody v rovině.

- pozemní stavitelství (stavby pro bydlení, občanské a průmyslové stavby)
- dopravní stavitelství (tunely, opěrné zdi, silniční a železniční stavby)
- ekologické stavby (sklárky, nádrže, jímky, záchytné vany)
- stavby pro sport (hřiště, víceúčelové sportovní plochy)

**NA OBJEDNÁVKU** viz str. 2

## HYDROIZOLAČNÍ A NOPOVÉ FÓLIE

K015



## JUNIFOL HDPE

ochrana základového zdiva proti vlhkosti a proti radonu

 NA OBJEDNÁVKU viz str. 2

tloušťka 0,6 mm, šířka 2,5 m	362102060	50 m <sup>2</sup>	<b>156,00</b>	<b>6,00</b>	m <sup>2</sup>
tloušťka 0,75 mm, šířka 2,5 m	362102075	50 m <sup>2</sup>	<b>188,00</b>	<b>7,23</b>	m <sup>2</sup>
tloušťka 1 mm, šířka 2 m	362102100	50 m <sup>2</sup>	<b>252,00</b>	<b>9,69</b>	m <sup>2</sup>
tloušťka 1,5 mm, šířka 2 m	362102150	50 m <sup>2</sup>	<b>344,00</b>	<b>13,23</b>	m <sup>2</sup>
tloušťka 2 mm, šířka 2 m	362101200	50 m <sup>2</sup>	<b>466,00</b>	<b>17,92</b>	m <sup>2</sup>

Ostatní rozměry na dotaz.

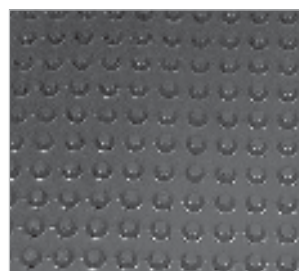
Nopová fólie - 500 g/m<sup>2</sup>tloušťka 0,5 mm, výška nopu 8 mm, návin 20bm/role  
ochrana základového zdiva proti vlhkosti

K020

šířka 500 mm	444321050	10 m <sup>2</sup>	<b>63,00</b>	<b>2,42</b>	m <sup>2</sup>
šířka 1 000 mm	444321000	20 m <sup>2</sup>	<b>63,00</b>	<b>2,42</b>	m <sup>2</sup>
šířka 1 500 mm	444321500	30 m <sup>2</sup>	<b>63,00</b>	<b>2,42</b>	m <sup>2</sup>
šířka 2 000 mm	444322000	40 m <sup>2</sup>	<b>63,00</b>	<b>2,42</b>	m <sup>2</sup>
šířka 2 500 mm	444322500	50 m <sup>2</sup>	<b>63,00</b>	<b>2,42</b>	m <sup>2</sup>

Nopová fólie - 400 g/m<sup>2</sup>tloušťka 0,4 mm, výška nopu 8 mm, návin 20bm/role  
ochrana základového zdiva proti vlhkosti

K020

šířka 500 mm	444321405	10 m <sup>2</sup>	<b>53,00</b>	<b>2,04</b>	m <sup>2</sup>
šířka 1 000 mm	444321400	20 m <sup>2</sup>	<b>53,00</b>	<b>2,04</b>	m <sup>2</sup>
šířka 1 500 mm	444321450	30 m <sup>2</sup>	<b>53,00</b>	<b>2,04</b>	m <sup>2</sup>
šířka 2 000 mm	444322420	40 m <sup>2</sup>	<b>53,00</b>	<b>2,04</b>	m <sup>2</sup>
šířka 2 500 mm	444322450	50 m <sup>2</sup>	<b>53,00</b>	<b>2,04</b>	m <sup>2</sup>

Pro správnou funkci - hlavně  
 špuntem ke zdi.

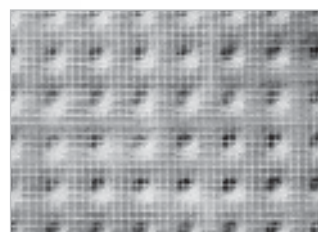

## ISO - DRAIN 8 MESH

nopová fólie s tkaninou, HDPE bílá, pouze pro vnitřní použití

K025

šířka 2 000 mm, 700 g/m <sup>2</sup>	444312000	20 m <sup>2</sup>	<b>240,00</b>	<b>9,23</b>	m <sup>2</sup>
--------------------------------------	-----------	-------------------	---------------	-------------	----------------



## ISO - DRAIN 8 GEO ECO

nopová fólie s netkanou geotextilií Typar, výška nopu 8 mm

K025

šířka 2 000 mm	444332000	40 m <sup>2</sup>	<b>195,00</b>	<b>7,50</b>	m <sup>2</sup>
----------------	-----------	-------------------	---------------	-------------	----------------



## ISO - DRAIN 20 - 1 000 g

nopová fólie s výškou nopu 20 mm, tloušťka 1 mm

K025

šířka 2 000 mm	444202000	40 m <sup>2</sup>	<b>202,00</b>	<b>7,77</b>	m <sup>2</sup>
----------------	-----------	-------------------	---------------	-------------	----------------

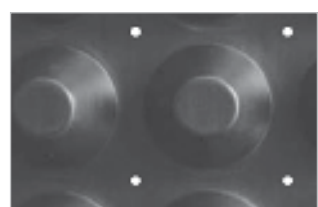

## ISO - DRAIN 20G - perforovaná

nopová fólie s výškou nopu 20 mm, tloušťka 1 mm  
teplotní odolnost od -40 °C do +80 °C

K030

 NA OBJEDNÁVKU viz str. 2

šířka 2 000 mm	444212000R	40 m <sup>2</sup>	<b>230,00</b>	<b>8,85</b>	m <sup>2</sup>
----------------	------------	-------------------	---------------	-------------	----------------

## PŘÍSLUŠENSTVÍ PRO NOPOVÉ FÓLIE

K035

### Zakončovací lišta

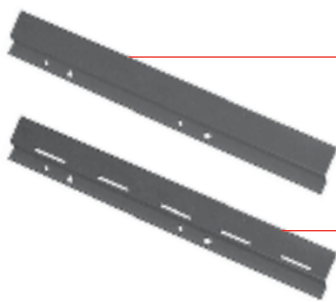

#### zakončovací lišta

délka 2 000mm	442362500	60m	<b>64,00</b>	<b>2,46</b>	m
---------------	-----------	-----	--------------	-------------	---

#### zakončovací lišta odvětrávací

délka 2 000mm	442362511	60m	<b>64,00</b>	<b>2,46</b>	m
---------------	-----------	-----	--------------	-------------	---

### Zakončovací lišta - provětrávací

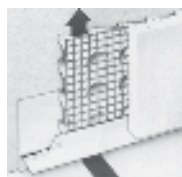

#### ISO - DRAIN 8 interiér - větrací profil

délka 2 000mm	442312500	100ks	<b>140,00</b>	<b>5,38</b>	m
---------------	-----------	-------	---------------	-------------	---

### Upevňovací materiál



#### Drážkový hřebík s plastovou těsnící podložkou pro zakončovací lištu nopové fólie

3,5 x 35	442000250	250 ks/bal.	<b>990,00</b>	<b>38,08</b>	bal.
----------	-----------	-------------	---------------	--------------	------

### Páska spojovací

B070



#### pro účinné spojení nopové fólie materiál butylkaučuk

Tyvek® Butyl Tape butylová páska 50mm	11550	30m v roli	<b>43,90</b>	<b>1,69</b>	m
---	-------	------------	--------------	-------------	---

## PODLAHOVÉ VÝZTUŽE A PŘÍSLUŠENSTVÍ

K040

### Vertex Grid



**INOVACE**  
šíře 1,1 m

- zabraňuje vzniku trhlin při vysychání potěru
- zvyšuje pevnost a pružnost
- jednoduchá pokládka, nízká hmotnost, snadná manipulace

Až o 60% méně  
prasklin než při  
použití kari sítě.

G96	362200096	55m <sup>2</sup>	<b>66,20</b>	<b>2,55</b>	m
G120	362200120	55m <sup>2</sup>	<b>68,30</b>	<b>2,63</b>	m
G120, návin 20m	36220012020	22m <sup>2</sup>	<b>70,40</b>	<b>2,71</b>	m



## VELKOOBJEMOVÉ VAKY PRO STAVEBNÍ ODPAD

K045



**vak 90/90/130 cm**  
**zástěra + ploché dno**  
 koeficient bezpečnosti 6:1

VV090090130ZD

1 ks

**580,00****22,31**

ks

Další typy vaků na dotaz.

**Ideální řešení**  
 pro úklid  
 Vaší stavby.

## Snadná manipulace se stavebním odpadem



stavba bez vaků

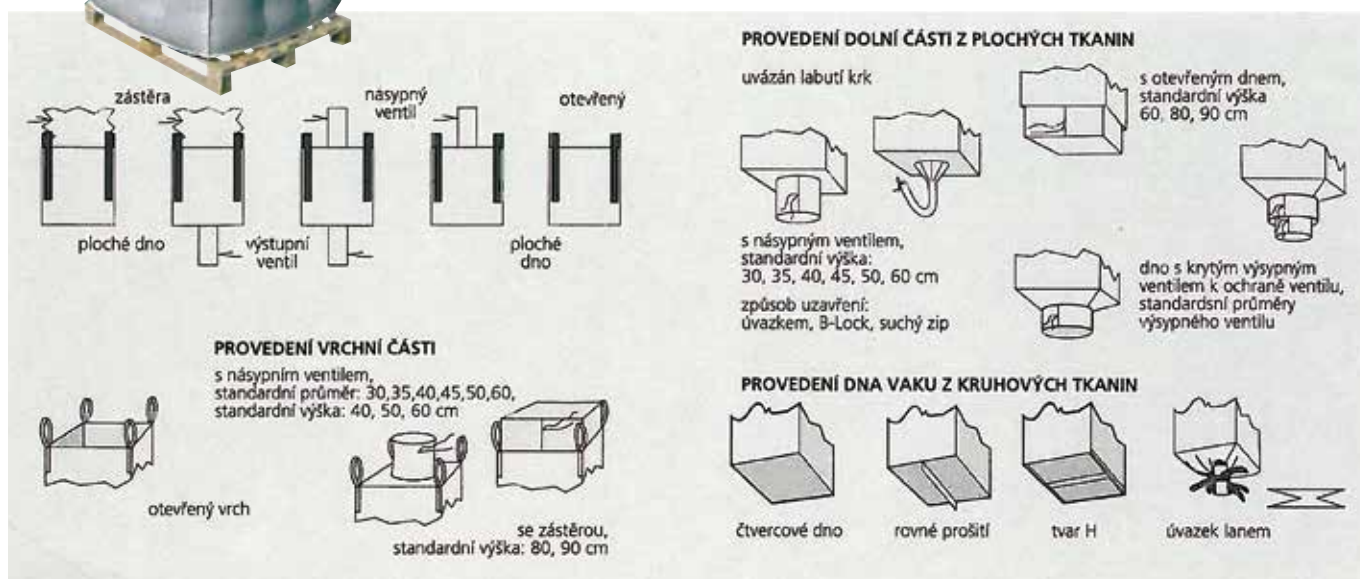

- široký záběr použití
- 100% polypropylenové materiály s LDPE nebo HDPE vložkami
- vložky mohou být vodivé i antistatické
- závěsy čtyřbodové, dvoubodové nebo jednobodové
- hmotnost náplně od 500 kg do 2 000 kg
- rozměry dle požadavků zákazníka
- rezné provedení - proprašuje
- kaširované provedení - neproprašuje

## Další možnosti:

- kapsa na dokumenty (formát A3, A4 nebo A5)
- tříbarevný potisk
- různé provedení násypek (vrchní a spodní průměr od 25 cm do 61 cm)
- vaky s vnitřní konstrukcí (Q-bag)
- možnost až trojitěho zatěsnění švů
- s UN kódy
- další varianty dle požadavků

## Koeficienty bezpečnosti:

**5:1 - jednorázové použití****6:1 - vícenásobné použití****8:1 - mnohonásobné použití**

Pozn.: opakované použití vaku vyžaduje předchozí vizuální kontrolu zda nedošlo k jeho poškození.

\* Všechny ceny jsou uvedené bez DPH.

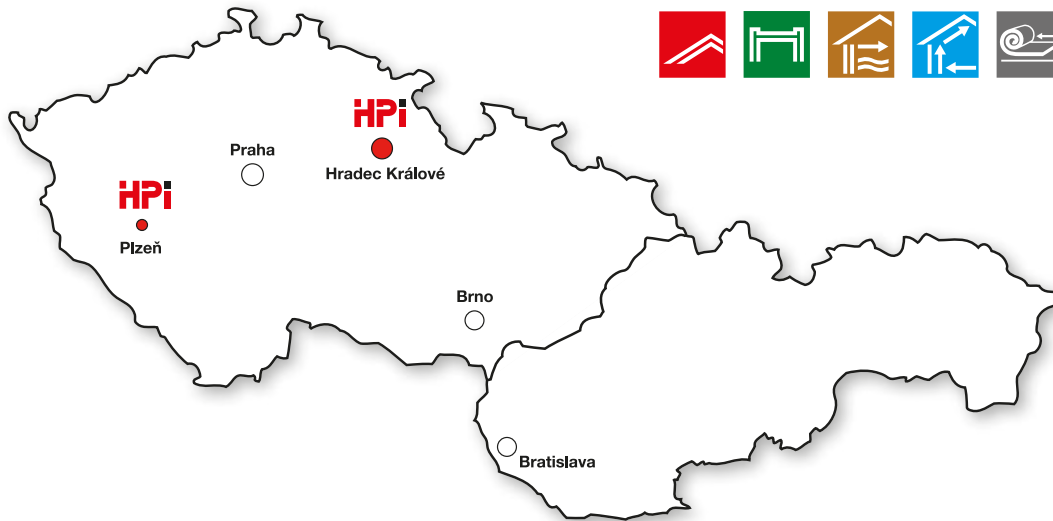

## Kontakty na naše obchodně-technické poradce:

**Dominika Malá**, tel.: 602 439 169  
e-mail: dominika.mala@hpi-cz.cz

Hradec Králové, Chrudim, Jablonec nad Nisou, Jičín, Liberec, Náchod, Pardubice, Rychnov nad Kněžnou, Semily, Trutnov

**Libor Kulíšek**, tel.: 724 224 848  
e-mail: libor.kulisek@hpi-cz.cz

Benešov, Havlíčkův Brod, Kolín, Kutná Hora, Nymburk, Pelhřimov, Praha, Praha-východ, Praha-západ, Tábor

**Zuzana Kožíšková**, tel.: 602 439 168  
e-mail: zuzana.koziskova@hpi-cz.cz

Česká Lípa, Děčín, Cheb, Chomutov, Karlovy Vary, Kladno, Litoměřice, Louny, Mělník, Mladá Boleslav, Most, Sokolov, Teplice, Ústí nad Labem

**Veronika Sedláková**, tel.: 720 042 251  
e-mail: veronika.sedlakova@hpi-cz.cz

Beroun, České Budějovice, Český Krumlov, Domažlice, Klatovy, Plzeň-jih, Plzeň-město, Plzeň-sever, Prachatice, Písek, Příbram, Rakovník, Rokycany, Strakonice, Tachov

**Richard Václavík**, tel.: 725 587 744  
e-mail: richard.vaclavik@hpi-cz.cz

Blansko, Brno-město, Brno-venkov, Břeclav, Hodonín, Jihlava, Jindřichův Hradec, Kroměříž, Třebíč, Uherské Hradiště, Vyškov, Zlín, Znojmo, Žďár nad Sázavou

Manažer rozvoje obchodu  
**Jan Kamlar**, tel.: 724 347 771  
e-mail: jan.kamlar@hpi-cz.cz

Bruntál, Frýdek-Místek, Jeseník, Karviná, Nový Jičín, Olomouc, Opava, Ostrava-město, Prostějov, Přerov, Svitavy, Šumperk, Ústí nad Orlicí, Vsetín

## Projektový manažer:

**Štěpán Rapp**  
tel.: +420 724 347 772  
e-mail: stepan.rapp@hpi-cz.cz

## Technický poradce pro Slovenskou republiku:

**Matej Porubec**  
tel.: +421 948 251 409  
e-mail: matej.porubec@hpi-cz.cz  
slovensko@hpi-cz.cz

**Dodávky pro Slovenskou republiku jsou realizovány z hlavního skladu v Hradci Králové.**

**HPI**  
since ■ 1995

**HPI – CZ spol. s r. o.**  
**Hradec Králové**  
Na Brně 2079  
500 06 Hradec Králové  
tel.: +420 495 800 911  
+420 495 800 912  
fax: +420 495 217 290  
e-mail: hradek@hpi-cz.cz

**Pobočka Plzeň**  
Univerzitní 1071/51  
areál TOPTRANS  
(vchod z ulice Teslova)  
301 00 Plzeň  
tel.: +420 371 520 234  
fax: +420 371 522 409  
e-mail: plzen@hpi-cz.cz

**Centrální e-mail pro objednávky: [objednavky@hpi-cz.cz](mailto:objednavky@hpi-cz.cz)**

Technické listy, návody k montáži, prohlášení o vlastnostech, prohlášení o shodě, reklamační protokoly jsou k dispozici na [www.hpi.cz](http://www.hpi.cz) nebo v sídle firmy. Sledujte také naše e-shopy [www.hpishop.cz](http://www.hpishop.cz) a [www.hpishop.sk](http://www.hpishop.sk).